



ハウスメーカー B.M.
電動工具用刃物専門メーカー

HOUSE B.M

総合カタログ 56号



本カタログに記載の標準価格は全て消費税は含まれておりません。

HOUSE BM

INDEX

コンクリートドリル

CONCRETE DRILL

●コンクリートドリル	8~10	●Z軸クロスビット	18
●ギザ軸コンクリートドリル	11	●六角シャンクドリル	20.21
●磁器タイル・カワラ用ドリル	12	●テーパードリル	22
●磁器タイルダイヤモンドコアビット	13	●テーパーアダプター	23
●六角軸ビットJ型	14	●押し出し成形セメント板用ビット	23
●インパクトZ軸ビット(SDSタイプ)	16.17		

コアドリル

CORE DRILL

●ラジワンシャンク着脱システム	26.27	●ラジワン換気コアドリル	46.47
●マルチ兼用コアドリル	28.29	●ラジワンダウンライトコアドリル	48
●マルチリョーバコアドリル	30	●湿式ダイヤモンドコアドリル	49
●マルチハイパーコアドリル/マルチコアシステム	31	●塩ビ管用コアドリル	50
●拡大マルチコアドリル/拡大ダイヤモンドコアドリル	32	●ドッカンコアドリル	51
●クリーンダストカバー/延長ロッド/延長アダプター	33	●マルチレイヤーコアドリル	52
●ドラゴンリョーバコアドリル	34.35	●ダイヤモンドコアビット	53
●回転振動兼用コアドリル	36.37	●インパクトコアドリル	54
●ドラゴンALC用コアドリル	38.39	●Z軸配管コアドリル	55
●サイディング・ウッドコアドリル	40.41	●ハンマーコアドリル	56
●ドラゴンダイヤモンドコアドリル	42.43	●ヒューム管コアドリル	57
●スーパーハードコアドリル	44.45	●パイプ外径一覧表	59

ホルソー

HOLE SAW

●ドッチーモ超硬ホルソー	62.63	●バイメタル塩ビ管用ホルソー	73
●超硬ホルソー	64.65	●ツーバイマスホルソー	74
●トリプル超硬ロングホルソー	66	●フリーコンバスマホルソー	75
●バイメタルホルソー J型(コンビ軸)	67	●立ち上げオー	76
●バイメタルホルソー	68.69	●ヤネカワラオー	77
●バイメタルハイスコードレスホルソー(コンビ軸)	70	●てんまるホルソー	78
●ステップドリル	71	●ツノワンシャンクマスホルソー	79
●コンビ軸排水マス用ホルソー/排水マス用ホルソー	72	●ツノワンダウンライトホルソー	80

ハンマーツール

HAMMER TOOL

●ブルポイント/ハイスブルポイントゴールド	84	●単管打込み棒	87
●衝撃工具	85	●打込み棒(各種アンカー用)	88
●SDS-max 衝撃工具	86	●マルチハンマー打ち込み棒	88
●SDS-plus 衝撃工具	86	●ドリルとプラグアンカー適合一覧表	89
●ブルポイント・スケーリングチゼル	87		

ソーブレード

SAW BLADE

●兼用ジグソー替刃	92	●セーバーソーブレード断熱材用ナイフ	95
●バイメタルハイスジグソー替刃	92	●クイックソー	96
●電子ジグソー替刃	93	●バイメタルパワーセーバーソーブレード	96
●兼用セーバーソーブレード	93	●ポータブルバンドソーブレード	97
●バイメタルセーバーソーブレード	94.95	●ニードルピン	98
●鋳鉄管用セーバーソーブレード	95		

ダイヤモンドブレード

DIAMOND BLADE

●ダイヤモンドジャック	102	●インサイドカッター	106
●サンダーネオ	102	●インサイドカッター Plus	106
●タイルキラー / カワラキラー	103	●インサイドカッター J型	107
●フランジACE	103	●ダクトインカッター	107
●カップ型ホイール	104	●パイプソーハイパー	108
●路面カッター	104		

チップソー

TIPPED SAW BLADE

●スーパーハイレグ 2000	112	●無限チップソー	122
●ハイレグチタン	112	●匠の技	122
●鉄板サイディング 3000	113	●スーパースターブラックチップソー	123
●板金チタン	113	●マルチ兼用チップソー	124
●ハイパーユニバース7000	114	●登龍チップソー	124
●ハイパーエース	114	●スカイチップソー	125
●ユニバースチタン	115	●自在溝切カッター	125
●ハイパーキング	115	●スカイエースチップソー	126
●充電チップオー	116	●オリジナルブランドチップソー	127
●充電式マルノコ用チップソー	116	●デンマルシリーズチップソー	128
●スカイカット耐火二層管用チップソー	116	●充電デンマル	129
●工匠チップソー	117	●ボードデンマル	129
●スカイカット(木工用)	118.119	●内装デンマル	130
●スカイカット(アルミ用)	120	●外装デンマル	130
●スカイカット(その他)	121	●板金デンマル	131
●深切り無限	122		

草刈用チップソー

GRASS CUTTER

●刈払機用チップソー	134~138
●豆刈用チップソー	139
●アースドリル	140

ツールボックス & ディスプレイ

TOOL BOX & DISPLAY

●ツールボックスセット	142~144
●ショップディスプレイ	145

INDEX 索引 アルファベット順

記号	品名	分類	ページ
A			
AB	充電式マルノコ用チップソー	チップソー	116
ABB	塩ビ管用コアドリル	コアドリル	50
ABF	塩ビ管用コアドリル	コアドリル	50
AC	スカイカット(ALC用)	チップソー	121
ACE	スカイエースチップソー	チップソー	126
AG	ギザ軸コンクリートドリル	コンクリートドリル	11
AI	アースドリル	草刈用チップソー	140
AK	磁器タイル・カワラ用ドリル	コンクリートドリル	12
AL	スカイカット(アルミ用)	チップソー	120
ALB	ドラゴンALC用コアドリル	コアドリル	39
ALC	ドラゴンALC用コアドリル	コアドリル	39
AMB	スーパーハードコアドリル	コアドリル	45
AMC	スーパーハードコアドリル	コアドリル	45
AOZ	あおぞらII	草刈用チップソー	134
AS	アースドリル	草刈用チップソー	140
AT	テーパードリル	コンクリートドリル	22
ATL	テーパードリル	コンクリートドリル	22
B			
B	コンクリートドリル	コンクリートドリル	8
BAH	バイメタル塩ビ管用ホルソー	ホルソー	73
BDM	ボードデンマル	チップソー	129
BDMK	ボードデンマル	チップソー	129
BL	コンクリートドリル	コンクリートドリル	8
BM	ホルソーセット	ツールボックス&ディスプレイ	142
BM	ペンマル	チップソー	127
BMC	バイメタルハイスコードレスホルソー(コンビ軸)	ホルソー	70
BMC	バイメタルハイスコードレスホルソー(コンビ軸)セット	ツールボックス&ディスプレイ	142
BMH	バイメタルホルソー	ホルソー	69
BMJ	バイメタルホルソーJ型(コンビ軸)	ホルソー	67
BP	ブルポイント	ハンマーツール	84
BS	バイメタルセーパーソーブレード	ソーブレード	94
BSH	バイメタルセーパーソーブレード	ソーブレード	94
BTC	面荒しセット	ハンマーツール	85
C			
CA	延長アダプター	コアドリル	33
CB	コンドルブラック	草刈用チップソー	135
CC	コールドチゼル	ハンマーツール	85
CDC	クリーンダストカパー	コアドリル	33
CKB	バイメタルセーパーソーブレード	ソーブレード	95
CL	延長ロッド	コアドリル	33
CP	スカイカット(コンパネ用)	チップソー	121
D			
DB	コンクリートドリル	コンクリートドリル	10
DB	ダイヤモンドコアビット	コアドリル	53
DC	デルタカップA	ダイヤモンドブレード	104
DC	ダクトインカッター	ダイヤモンドブレード	107
DCB	磁器タイルダイヤコアビット	コンクリートドリル	13
DD	デンマルデルタ	チップソー	127
DDF	ドッカンコアドリル	コアドリル	51
DDH	ドッカンコアドリル	コアドリル	51
DE	路面カッター	ダイヤモンドブレード	104
DG	ドラゴンダイヤモンドコアドリル	コアドリル	43
DGH	ドラゴンダイヤモンドコアドリル	コアドリル	43
DH	ドッチーモ超硬ホルソー	ホルソー	62・63
DH	ドッチーモ超硬ホルソーセット	ツールボックス&ディスプレイ	143
DHB	ドッチーモ超硬ホルソー	ホルソー	63
DIA	鑄鉄管用セーパーソーブレード	ソーブレード	95
DJ	ダイヤモンドジャック	ダイヤモンドブレード	102
DM	デンマル	チップソー	127
DMB	湿式ダイヤモンドコアドリル	コアドリル	49
DMCW	湿式ダイヤモンドコアドリル	コアドリル	49
DMD	外装デンマル	チップソー	130
DMG	板金デンマル	チップソー	131
DMHK	内装デンマル	チップソー	130
DMKP	内装デンマル	チップソー	130
DMSP	板金デンマル	チップソー	131

記号	品名	分類	ページ
DMVD	外装デンマル	チップソー	130
DNS	セーパーソーブレード断熱材用ナイフ刃	ソーブレード	95
DP	(内部打込み式アンカー用)打込み棒	ハンマーツール	88
DRC	ドラゴンリョーバコアドリル	コアドリル	35
DRH	ドラゴンリョーバコアドリル	コアドリル	35
DS	ドッチーモ超硬ホルソー	ホルソー	62・63
DSB	ドッチーモ超硬ホルソー	ホルソー	63
E			
ED	コーティングダイヤモンド替刃	ダイヤモンドブレード	106・107
EMA	刈払機用チップソー	草刈用チップソー	137
EMP	エコマルプロ	草刈用チップソー	137
F			
FA	フランジエース	ダイヤモンドブレード	103
FCH	フリーコンパスホルソー	ホルソー	75
FCBP	フリーコンパスホルソー	ホルソー	75
G			
G	ギザ軸コンクリートドリル	コンクリートドリル	11
GL	ギザ軸コンクリートドリル	コンクリートドリル	11
GR	自在溝切カッター	チップソー	125
GRW	自在溝切カッター	チップソー	125
H			
H	バイメタルハイスジグソー替刃	ソーブレード	92
HB	ハイスブルポイントゴールド	ハンマーツール	84
HB	電子ジグソー替刃	ソーブレード	93
HCB	ハンマーコアドリル	コアドリル	56
HD	六角シャングドリル	コンクリートドリル	20
HH	押し出し成形セメント板用ビット	コンクリートドリル	23
HIS	インサイドカッター	ダイヤモンドブレード	106
HJR	六角軸ビットJ型	コンクリートドリル	14
HKB	Z軸配管コアドリル	コアドリル	55
HKZ	Z軸配管コアドリル	コアドリル	55
HLT	ハイレグチタン	チップソー	112
HM	深切り無限	チップソー	122
HMB	ヒューム管コアドリル	コアドリル	57
HP(A)	ハイパーエース	チップソー	114
HP(K)	ハイパーキング	チップソー	115
HRB	インパクトコアドリル	コアドリル	54
HRC	インパクトコアドリル	コアドリル	54
HZ	インパクトZ軸ビット	コンクリートドリル	17
I			
IG	鉄板サイディング3000	チップソー	113
IGT	板金チタン	チップソー	113
ISJ	インサイドカッター J型	ダイヤモンドブレード	107
ISP	インサイドカッタープラス	ダイヤモンドブレード	106
J			
JDM	充電デンマル	チップソー	129
JDMZ	充電デンマル	チップソー	129
JR	六角軸ビットJ型	コンクリートドリル	14
JRL	六角軸ビットJ型	コンクリートドリル	14
JTO	充電チップオー	チップソー	116
K			
K	クイックソー	ソーブレード	96
KAL	換気コアドリル	コアドリル	47
KBP	ケレン用ブルポイント	ハンマーツール	87
KBS	バイメタルセーパーソーブレード	ソーブレード	94
KC	キングカップA	ダイヤモンドブレード	104
KCB	回転振動兼用コアドリル	コアドリル	37
KCF	回転振動兼用コアドリル	コアドリル	37
KDC	拡大ダイヤコアドリル	コアドリル	32
KK	カワラキラー	ダイヤモンドブレード	103
KLZ	きららZ	草刈用チップソー	136
KMC	拡大マルチコアドリル	コアドリル	32

記号	品名	分類	ページ
KOS	工匠チップソー	チップソー	117
KS	兼用セーバーソーブレード	ソーブレード	93
KST	ケレン用スケーリングチゼル	ハンマーツール	87
KSW	換気コアドリル	コアドリル	47
KY	軽いやつ	草刈用チップソー	135

L			
LBS	バイメタルセーバーソーブレード	ソーブレード	95
LD	六角シャンクドリル	コンクリートドリル	21
LK	らくがる君	草刈用チップソー	135

M			
M	コンクリートドリル	コンクリートドリル	9
MBP	SDS-maxブルポイント	ハンマーツール	86
MCT	SDS-maxコールドチゼル	ハンマーツール	86
MD	碧の無限	チップソー	122
ME	マルチハンマー打ち込み棒	ハンマーツール	88
MHC	マルチハイパーコアドリル	コアドリル	31
MKK	スカイ豆刈く〜ん	草刈用チップソー	139
MKT	マルチ兼用チップソー	チップソー	124
ML	コンクリートドリル	コンクリートドリル	9
MLB	マルチレイヤーコアドリル	コアドリル	52
MLC	マルチレイヤーコアドリル	コアドリル	52
MO	桃太郎	草刈用チップソー	134
MRC	マルチリョーバコアドリル	コアドリル	30
MRCs	マルチコアシステムセット	ツールボックス&ディスプレイ	144
MRH	マルチリョーバコアドリル	コアドリル	30
MSC	SDS-maxスケーリングチゼル	ハンマーツール	86
MSP	SDS-maxスコップ	ハンマーツール	86
MSZ	ミラクルスーパーZ	草刈用チップソー	138
MU	無限チップソー	チップソー	122
MVB	マルチ兼用コアドリル	コアドリル	29
MVC	マルチ兼用コアドリル	コアドリル	29
MVS	マルチ兼用コアセット	ツールボックス&ディスプレイ	144

N			
NEO	サンダーネオ	ダイヤモンドブレード	102
No	兼用ジグソー替刃	ソーブレード	92
NP	ニードルピン	ソーブレード	98

P			
PB	ポータブルバンドソーブレード	ソーブレード	97
PC	スカイカット(プラスチック用)	チップソー	121
PJ	六角軸ビットJ型	コンクリートドリル	14
PM	パーフェクトマイティ	草刈用チップソー	138
PS	パイプソー本体	ダイヤモンドブレード	108
PSB	パイプソー替刃	ダイヤモンドブレード	108
PWB	バイメタルパワーセーバーソーブレード	ソーブレード	96
PZ	インパクトZ軸ビット(SDSタイプ)	コンクリートドリル	17

R			
RDG	ドラゴンダイヤモンドコアドリル	コアドリル	43
RDL	ラジワウンドアウトライトコアドリル	コアドリル	48
RDLF	ラジワウンドアウトライトコアドリル	コアドリル	48
RMC	ランマセット	ハンマーツール	85
ROALC	ラジワウンド換気コアドリル	コアドリル	46
RODG	ラジワウンド換気コアドリル	コアドリル	46
ROMLC	ラジワウンド換気コアドリル	コアドリル	46
ROMQF	ラジワウンド換気コアドリル	コアドリル	46
ROSWC	ラジワウンド換気コアドリル	コアドリル	46
RTR	林太郎	草刈用チップソー	138

S			
SB	スカイブルー	草刈用チップソー	134
SCB	コンドルブラック	草刈用チップソー	135
SD	ステップドリル	ホルソー	71
SH	超硬ホルソー	ホルソー	65
SHL	スーパーハイレグ2000	チップソー	112
SHP	トリプル超硬ロングホルソー	ホルソー	66
SK	SKY	草刈用チップソー	136
SKY	スカイカット	チップソー	118
SLD	六角シャンクドリル	コンクリートドリル	21
SM	スラマル	チップソー	127

記号	品名	分類	ページ
SP	ハンマースコップ	ハンマーツール	85
SS	スーパースターブラック木工精密造作用	チップソー	123
SS	スーパースターブラック卓上マルノコ用	チップソー	123
ST	スケーリングチゼル	ハンマーツール	85
SU	兼用セーバーソーブレード	ソーブレード	93
SWB	サイディング・ウッドコアドリル	コアドリル	41
SWC	サイディング・ウッドコアドリル	コアドリル	41
SX	スカイX-II	草刈用チップソー	136
SZ	精密造作用	チップソー	127

T			
TA	テーパアダプター	コンクリートドリル	23
TAO	立ち上げオー	ホルソー	76
TB	とんぼ	草刈用チップソー	136
TB	竹笹ブラック	草刈用チップソー	138
TBS	バイメタルセーバーソーブレード	ソーブレード	94
TH	スカイカット(竹挽き用)	チップソー	121
TIP	スカイチップソー	チップソー	125
TK	タイルキラー	ダイヤモンドブレード	103
TKN	スカイカット耐火二層用チップソー	チップソー	116
TM	ツーバイマスホルソー	ホルソー	74
TM	てんまるホルソーセット	ツールボックス&ディスプレイ	143
TMC	ツーバイマスホルソーセット	ツールボックス&ディスプレイ	142
TMH	てんまるホルソー	ホルソー	78
TMZ	てんまるホルソー	ホルソー	78
TR	登龍	チップソー	124
TU	単管打ち込み棒	ハンマーツール	87
TW	匠の技	チップソー	122
TW	ツノワンシャンクマスホルソー	ホルソー	79
TWB	ツノワンシャンクマスホルソーボディ	ホルソー	79
TWDL	ツノワンダウナイトホルソー	ホルソー	80
TWDL	ツノワンダウナイトホルソーセット(カバー付)	ツールボックス&ディスプレイ	143
TY	強いやつ	草刈用チップソー	134

U			
US	ハイパーユニバース7000	チップソー	114
UST	ユニバースチタン	チップソー	115

V			
V	豊年満作V型	草刈用チップソー	134
VU	コンビ軸排水マス用ホルソー 排水マス用ホルソー	ホルソー	72

W			
WD	スカイカット(木工用)	チップソー	118・119

X			
X	スカイX	草刈用チップソー	135
XZ	Z軸クロスビット	コンクリートドリル	18
XZSL	Z軸クロスビット	コンクリートドリル	18

Y			
YKO	ヤネカワラオー	ホルソー	77
YKZ	ヤネカワラオー	ホルソー	77

Z			
Z	インパクトZ軸ビット(SDSタイプ)	コンクリートドリル	16
ZBCS	SDS-plus 衝撃工具	ハンマーツール	86
ZBP	SDS-ブルポイント	ハンマーツール	86
ZBT	地べた刈り	草刈用チップソー	138
ZCC	SDS-plus 衝撃工具	ハンマーツール	86
ZCT	SDS-plus 衝撃工具	ハンマーツール	86
ZD	(内部打ち込み式アンカー用)打ち込み棒	ハンマーツール	88
ZL	インパクトZ軸ビット(SDSタイプ)	コンクリートドリル	17
ZM	インパクトZ軸ビット(SDSタイプ)	コンクリートドリル	16・17
ZSC	SDS-plus 衝撃工具	ハンマーツール	86
ZSL	インパクトZ軸ビット(SDSタイプ)	コンクリートドリル	17
ZTA	テーパアダプター	コンクリートドリル	23





HOUSE BM CONCRETE DRILL

コンクリートドリル

- コンクリートドリル
- ギザ軸コンクリートドリル
- 磁器タイル・カワラ用ドリル
- 磁器タイルダイヤコアビット
- 六角軸ビットJ型
- インパクトZ軸ビット(SDSタイプ)
- Z軸クロスビット
- 六角シャンクドリル
- テーパードリル
- テーパーアダプター
- 押し出し成形セメント板用ビット

コンクリートドリル(回転・振動兼用)

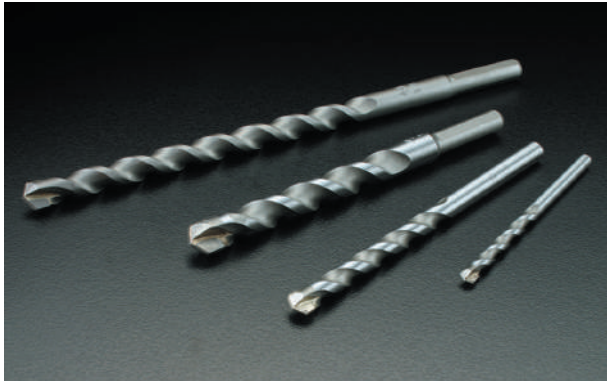

用途

- 回転モード……………モルタル、ALC、日本壁、窯業系サイディング陶器タイル等への穴あけ作業に。
- 振動モード……………コンクリート、ブロック、レンガ、モルタル等への穴あけ作業に。

仕様

- 刃先径サイズ：2.5mm～22.0mm
- 使用電動機：電気ドリル・振動ドリル
- 全長・有効長：サイズ・価格一覧表参照
- チャックサイズ：2.5mm～11.5mm 刃先径に準じます。
12.0mm～22.0mm 10mm(ノス型)

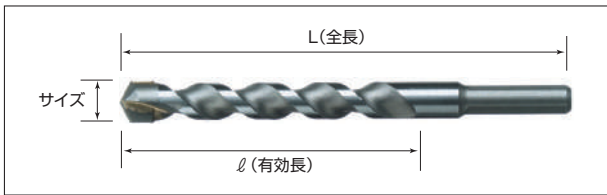

■Bタイプ(レギュラーサイズ)

品番	サイズ(mm)	全長/有効長(mm)	標準価格(1本)	JANコード 4986362	入数(本)	
B- 2.5	2.5	80/40	¥ 790	441179	10	
B- 2.8	2.8		¥ 790	441186	10	
B- 3.0	3.0		¥ 730	441193	10	
B- 3.2	3.2		¥ 730	441209	10	
B- 3.4	3.4		¥ 730	441216	10	
B- 3.5	3.5		¥ 730	441223	10	
B- 3.8	3.8	85/45	¥ 730	441230	10	
B- 4.0	4.0		¥ 730	441247	10	
B- 4.3	4.3		¥ 730	441261	10	
B- 4.5	4.5		¥ 730	441278	10	
B- 4.8	4.8		¥ 730	441285	10	
B- 5.0	5.0		¥ 770	441292	10	
* B- 5.3	5.3		100/55	¥ 770	441315	10
B- 5.5	5.5			¥ 770	441322	10
B- 6.0	6.0			¥ 820	441339	10
B- 6.4	6.4			¥ 820	441346	10
B- 6.5	6.5	¥ 820		441353	10	
B- 7.0	7.0	125/70		¥1,030	441360	10
* B- 7.2	7.2			¥1,030	441377	10
* B- 7.5	7.5			¥1,070	441384	10
B- 8.0	8.0		¥1,070	441391	10	
B- 8.5	8.5		¥1,130	441407	10	
* B- 9.0	9.0		150/90	¥1,400	441414	10
* B- 9.5	9.5	¥1,400		441421	10	
B-10.0	10.0	¥1,510		441438	10	
B-10.5	10.5	¥1,560		441445	10	
* B-11.0	11.0	¥1,620		441452	10	
* B-11.5	11.5	¥1,830		441469	10	
* B-12.0	12.0	¥2,050		441476	10	
B-12.5	12.5	¥2,100		441483	10	
B-12.7	12.7	¥2,100		441490	10	

品番	サイズ(mm)	全長/有効長(mm)	標準価格(1本)	JANコード 4986362	入数(本)
* B-13.0	13.0	160/100	¥ 2,210	441506	10
* B-13.5	13.5		¥ 2,320	441513	10
* B-14.0	14.0		¥ 2,320	441520	10
* B-14.3	14.3		¥ 2,420	441537	10
B-14.5	14.5		¥ 2,420	441544	10
* B-15.0	15.0		¥ 2,420	440356	10
* B-16.0	16.0	180/115	¥ 3,010	440363	10
* B-16.5	16.5		¥ 3,010	440837	10
* B-17.0	17.0		¥ 3,010	440370	10
* B-17.5	17.5		¥ 3,120	440387	10
B-18.0	18.0		¥ 3,340	440585	10
* B-19.0	19.0		¥ 3,770	440745	10
* B-20.0	20.0	240/150	¥ 4,630	440523	6
* B-21.0	21.0		¥ 4,920	441599	6
* B-21.5	21.5		¥ 5,080	441605	6
* B-22.0	22.0		¥ 5,080	440530	6

■BLタイプ(ロングサイズ)

品番	サイズ(mm)	全長/有効長(mm)	標準価格(1本)	JANコード 4986362	入数(本)
* BL-3.0	3.0	150/90	¥ 1,640	440752	10
* BL-3.2	3.2		¥ 1,640	440615	10
BL-3.4	3.4		¥ 1,640	440622	10
* BL-3.5	3.5		¥ 1,640	440639	10
* BL-3.8	3.8		¥ 1,560	440646	10
BL-4.0	4.0		¥ 1,560	440653	10
BL-4.3	4.3		¥ 1,560	440660	10
BL-4.5	4.5		¥ 1,560	440677	10
* BL-4.8	4.8		¥ 1,560	440684	10
* BL-5.0	5.0		¥ 1,560	440691	10
BL-5.3	5.3		¥ 1,630	440769	10
* BL-5.5	5.5		¥ 1,630	440707	10
* BL-6.0	6.0		¥ 1,620	440714	10
* BL-6.4	6.4		¥ 1,620	440721	10

*:在庫僅少品

コンクリートドリル(回転・振動兼用)

■Mタイプ(セミロングサイズ)

品番	サイズ(mm)	全長/有効長(mm)	標準価格(1本)	JANコード 4986362	入数(本)
M- 6.0	6.0	240/150	¥ 2,220	440844	10
* M- 6.4	6.4		¥ 2,220	440851	10
* M- 6.5	6.5		¥ 2,220	440868	10
* M- 7.0	7.0		¥ 2,220	440875	10
M- 8.0	8.0		¥ 2,220	440899	10
* M- 8.5	8.5		¥ 2,260	440905	10
M-10.0	10.0		¥ 2,490	440936	10
* M-10.5	10.5		¥ 2,530	440943	10
* M-12.0	12.0		¥ 2,540	440974	10
* M-12.5	12.5		¥ 2,640	440578	10
* M-14.5	14.5		¥ 2,800	440455	10
* M-15.0	15.0		¥ 2,800	440462	10
* M-16.0	16.0		¥ 3,180	440479	10

■MLタイプ(ロングサイズ)

品番	サイズ(mm)	全長/有効長(mm)	標準価格(1本)	JANコード 4986362	入数(本)
ML- 6.0	6.0	300/200	¥ 2,490	020350	6
ML- 6.4	6.4		¥ 2,490	020015	6
* ML- 7.0	7.0		¥ 2,550	020367	6
* ML- 7.5	7.5		¥ 2,550	020374	6
ML- 8.0	8.0		¥ 2,600	020381	6
* ML- 8.5	8.5		¥ 2,600	020022	6
* ML- 9.0	9.0		¥ 2,910	020398	6
* ML- 9.5	9.5		¥ 2,970	020404	6
* ML-10.0	10.0		¥ 3,080	020411	6
* ML-10.5	10.5		¥ 3,080	020039	6
* ML-11.0	11.0		¥ 3,080	020428	6
* ML-12.0	12.0		¥ 3,130	020046	6
* ML-12.5	12.5		¥ 3,130	020442	6
* ML-12.7	12.7		¥ 3,180	020053	6
* ML-13.0	13.0		¥ 3,240	020459	6
* ML-13.5	13.5		¥ 3,510	020466	6
* ML-14.0	14.0		¥ 3,510	020473	6
* ML-14.3	14.3		¥ 3,510	020114	6
* ML-14.5	14.5	¥ 3,510	020060	6	
* ML-15.0	15.0	¥ 3,510	020480	6	
* ML-16.0	16.0	¥ 4,040	020121	6	
* ML-17.0	17.0	¥ 4,300	020077	6	
* ML-17.5	17.5	¥ 4,310	020084	6	
* ML-18.0	18.0	¥ 4,750	020091	6	

適正回転数

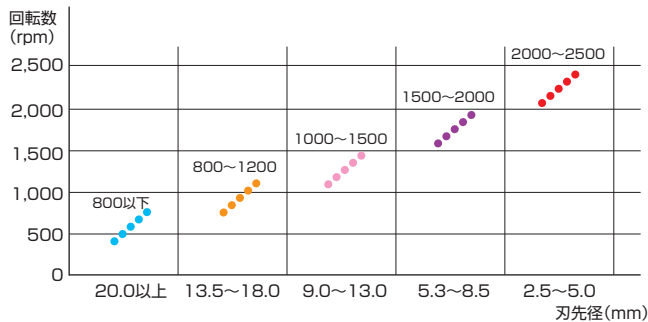

用途詳細	◎…最適 ○…良好 △…可能 空欄…不適切																		
	コンクリート	ブロック	レンガ	モルタル	スレート	ALC	日本壁	窯業系サイディング	金属系サイディング	石膏ボード	石材	大理石	瓦	押出し成形セメント板	磁器タイル	陶器タイル	プラスチック	塩化ビニル材	デッキプレート
コンクリートドリル(回転モード)	○	○	○	◎	◎	◎	◎	◎	○	◎		△	△			◎	○	○	
コンクリートドリル(振動モード)	◎	◎	◎	◎	○	○	○	○	△	○	△					△		△	

*:在庫僅少品

コンクリートドリル(回転・振動兼用)

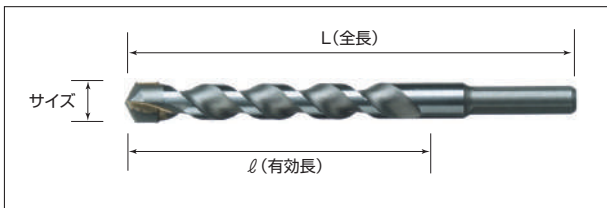

DBタイプ

用途

- 回転モード……… モルタル、ALC、日本壁、窯業系サイディング陶器タイル等への穴あけ作業に。
- 振動モード……… コンクリート、ブロック、レンガ、モルタル等への穴あけ作業に。

仕様

- 刃先径サイズ：3.0mm~14.5mm
- 使用電動機：電気ドリル・振動ドリル
- 全長・有効長：サイズ・価格一覧表参照
- チャックサイズ：3.0mm~11.5mm 刃先径に準じます。12.0mm~14.5mm 10mm(ノス型)

DBタイプ(レギュラーサイズ)

パック商品

品番	サイズ(mm)	全長/有効長(mm)	標準価格(1パック)	JANコード4986362	入数(パック)
DB- 3.0	3.0	85/45	¥ 730	440004	10
DB- 3.2	3.2		¥ 730	440011	10
DB- 3.4	3.4		¥ 730	440271	10
DB- 3.5	3.5		¥ 730	440028	10
*DB- 3.8	3.8		¥ 730	440035	10
DB- 4.0	4.0		¥ 730	440042	10
DB- 4.3	4.3		¥ 730	440059	10
DB- 4.5	4.5		¥ 730	440066	10
DB- 4.8	4.8		¥ 730	440073	10
DB- 5.0	5.0		¥ 770	440080	10
*DB- 5.3	5.3	100/55	¥ 770	440813	10
DB- 5.5	5.5		¥ 770	440097	10
DB- 6.0	6.0		¥ 830	440103	10
DB- 6.4	6.4		¥ 830	440110	10
*DB- 6.5	6.5		¥ 830	440257	10
*DB- 7.0	7.0	125/70	¥1,030	440127	10
*DB- 7.2	7.2		¥1,030	440288	10
*DB- 7.5	7.5		¥1,070	440134	10
DB- 8.0	8.0		¥1,070	440141	10
DB- 8.5	8.5		¥1,140	440158	10
*DB- 9.0	9.0	150/90	¥1,410	440165	10
*DB- 9.5	9.5		¥1,410	440172	10
*DB-10.0	10.0		¥1,520	440189	10
*DB-10.5	10.5		¥1,570	440196	10
*DB-11.0	11.0		¥1,620	440202	10
*DB-11.5	11.5		¥1,840	440400	10
*DB-12.0	12.0		¥2,060	440219	10
*DB-12.5	12.5		¥2,110	440295	10
*DB-12.7	12.7		¥2,110	440226	10
*DB-13.0	13.0		160/100	¥2,220	440301
*DB-13.5	13.5	¥2,330		440318	10
*DB-14.0	14.0	¥2,330		440325	10
*DB-14.3	14.3	¥2,430		440332	10
*DB-14.5	14.5	¥2,430		440349	10

●パック寸法: 3.0~6.5 W32×H152 / 7.0~14.5 W38×H200

用途詳細	◎…最適	○…良好	△…可能	空欄…不適切	コンクリート	ブロック	レンガ	モルタル	スレート	ALC	日本壁	窯業系サイディング	金属系サイディング	石膏ボード	石材	大理石	瓦	押出し成形セメント板	磁器タイル	陶器タイル	プラスチック	塩化ビニール材	デッキプレート
	コンクリートドリル(回転モード)					○	○	○	◎	◎	◎	◎	◎	○	◎						◎	○	○
コンクリートドリル(振動モード)					◎	◎	◎	◎	○	○	○	○	△	○	△					△			△

*:在庫僅少品

ギザ軸コンクリートドリル(振動用)

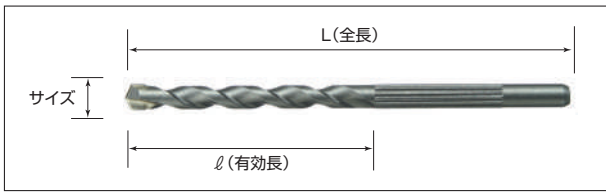
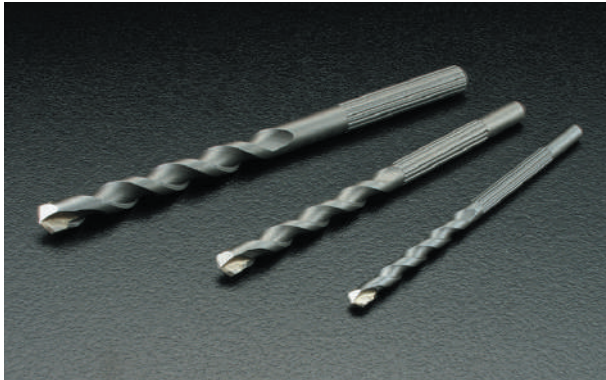

用途 ●コンクリート、ブロック、レンガ、モルタル等への穴あけ作業に。

仕様
 ●刃先径サイズ：3.0mm～10.5mm
 ●使用電動機：振動ドリル
 ●全長・有効長：サイズ・価格一覧表参照
 ●チャックサイズ：3.0mm～10.5mm 刃先径に準じます。

特長
 ●シャンク部の特殊ギザ軸加工によりチャック部のスリップが発生しません。
 ●ドリルの能力を最大限に使えるため、従来品に比べ切れ味、耐久性とともに30%以上の性能を発揮します。
 ●ギザ軸加工のスリップ防止で、より硬質な材料の穴あけも可能になりました。



■Gタイプ(レギュラーサイズ) パック商品

品番	サイズ(mm)	全長/有効長(mm)	標準価格(1パック)	JANコード 4986362	入数(パック)	
G-3.0	3.0	85/40	¥790	030243	10	
G-3.2	3.2	90/45	¥790	030250	10	
G-3.4	3.4		¥790	030267	10	
G-3.5	3.5		¥790	030274	10	
G-3.8	3.8		¥790	030281	10	
G-4.0	4.0		¥790	030298	10	
G-4.3	4.3		¥790	030304	10	
G-4.5	4.5		¥790	030311	10	
G-4.8	4.8		¥790	030328	10	
G-5.0	5.0		100/55	¥900	030335	10
G-5.3	5.3			¥900	030793	10
G-5.5	5.5	¥900		030342	10	
G-6.0	6.0	¥900		030359	10	
G-6.4	6.4	¥940		030366	10	
G-6.5	6.5	¥940		031608	10	
G-7.0	7.0	125/70		¥1,200	030373	10
*G-7.5	7.5			¥1,200	030380	10
G-8.0	8.0			¥1,300	030397	10
G-8.5	8.5			¥1,350	030403	10
*G-9.0	9.0		150/90	¥1,620	030410	10
*G-9.5	9.5			¥1,620	030496	10
G-10.0	10.0			¥1,730	030427	10
G-10.5	10.5			¥1,730	030434	10

●パック寸法: 3.0～6.5 W32×H152 / 7.0～10.5 W38×H200

■GLタイプ(ロングサイズ) パック商品

品番	サイズ(mm)	全長/有効長(mm)	標準価格(1パック)	JANコード 4986362	入数(パック)
*GL-3.2	3.2	150/90	¥1,740	031387	10
GL-3.4	3.4		¥1,740	031394	10
GL-3.5	3.5		¥1,740	031400	10
*GL-3.8	3.8		¥1,740	031417	10
*GL-4.0	4.0		¥1,740	031424	10
GL-4.3	4.3		¥1,740	031431	10
GL-4.5	4.5		¥1,740	031448	10
*GL-4.8	4.8		¥1,740	031455	10
*GL-5.0	5.0		¥1,790	031462	10
GL-5.3	5.3		¥1,790	031479	10
GL-5.5	5.5		¥1,790	031486	10
*GL-6.0	6.0		¥1,790	031493	10
*GL-6.4	6.4		¥1,840	031509	10

●パック寸法: 3.2～6.4 W38×H200

■AGタイプ(5本セット) パック商品

品番	サイズ(mm)	全長/有効長(mm)	標準価格(1パック)	JANコード 4986362	入数(パック)
AG-3.4	3.4	90/45	¥3,550	031929	10
AG-3.5	3.5		¥3,550	031936	10
AG-4.3	4.3		¥3,550	031943	10

●パック寸法: 3.4～4.3 W52×H152

用途詳細	◎…最適	○…良好	△…可能	空欄…不適切	コンクリート	ブロック	レンガ	モルタル	スレート	A L C	日本壁	サイディング 窯業系	サイディング 金属系	石膏ボード	石材	大理石	瓦	押出し成形 セメント板	磁器タイル	陶器タイル	プラスチック	塩化ビニール材	デッキプレート	
	ギザ軸コンクリートドリル	◎	◎	◎	◎	◎	◎	◎	◎	○	○	○	○	△	○	○		◎	○		△			

*: 在庫僅少品

磁器タイル・カワラ用ドリル(回転用)

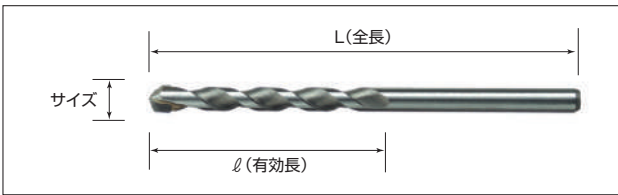
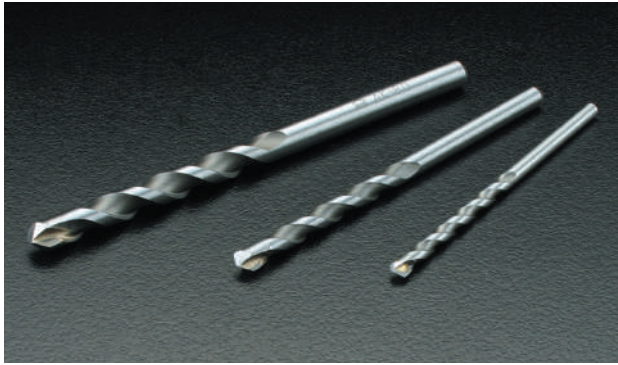

用途

●磁器タイル、カワラ、大理石、陶器タイル、押出し成形セメント板等への穴あけ作業に。

仕様

- 刃先径サイズ：3.0mm～11.0mm
- 使用電動機：電気ドリル・振動ドリル(回転モード)
- 全長・有効長：サイズ・価格一覧表参照
- チャックサイズ：3.0mm～11.0mm 刃先径に準じます。

特長

従来のコンクリートドリルでは穴あけ不能でしたが当社の磁器タイル・カワラ用ドリルは、下記のような切れ味が得られます。

- 回転専用で穴あけ出来るのでヒビ割れしにくい。
- きれいな円径の穴あけが出来ます。
- 特殊刃先研磨によりセンターもみなしで、直接穴あけが出来ます。
- タイル等穴あけ後切れ味が低下した場合、コンクリートにも使用出来ます。
- 従来のコンクリートドリルで磁器タイル・カワラ用の穴あけをした場合の3倍以上の穴あけ能力があります。

※ご使用にあたり

- ◎電気ドリルの回転数は800～1200が最も適しています。
- ◎連続ご使用はさけてください。(3～4回連続で一旦水で冷却してください。)
- ◎穴あけの際は電気ドリルを強く押えてください。又、重量のあるものをご使用ください。

■AKタイプ(レギュラーサイズ) **パック商品**

品番	サイズ(mm)	全長/有効長(mm)	標準価格(1パック)	JANコード 4986362	入数(パック)
AK- 3.0	3.0	85/45	¥ 880	030007	10
AK- 3.2	3.2		¥ 880	030014	10
AK- 3.4	3.4		¥ 880	030779	10
AK- 3.5	3.5		¥ 880	030021	10
AK- 3.8	3.8		¥ 880	030038	10
AK- 4.0	4.0		¥ 880	030045	10
AK- 4.3	4.3		¥ 880	030052	10
AK- 4.5	4.5		¥ 880	030069	10
AK- 4.8	4.8		¥ 880	030076	10
AK- 5.0	5.0		¥ 890	030083	10
AK- 5.3	5.3	100/55	¥ 890	032179	10
AK- 5.5	5.5		¥ 890	030106	10
AK- 6.0	6.0		¥1,000	030113	10
AK- 6.4	6.4		¥1,000	030120	10
AK- 6.5	6.5	¥1,000	030137	10	
AK- 7.0	7.0	125/70	¥1,200	030144	10
*AK- 7.2	7.2		¥1,200	030151	10
*AK- 7.5	7.5		¥1,200	030168	10
AK- 8.0	8.0		¥1,300	030175	10
AK- 8.5	8.5	¥1,300	030182	10	
*AK- 9.0	9.0	150/90	¥1,600	030199	10
*AK- 9.5	9.5		¥1,600	030205	10
AK-10.0	10.0		¥1,700	030212	10
AK-10.5	10.5	¥1,700	030229	10	
AK-11.0	11.0	¥1,800	030236	10	

●パック寸法: 3.0～6.5 W32×H152 / 7.0～11.0 W38×H200

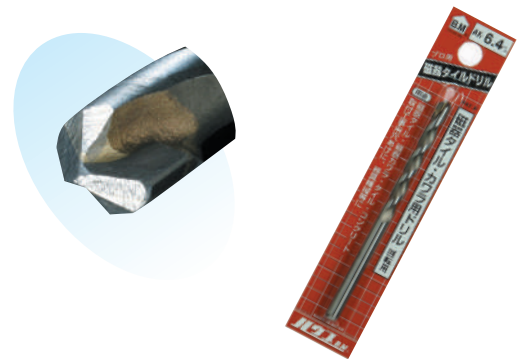

用途詳細	◎…最適	○…良好	△…可能	□…不適切	コンクリート	ブロック	レンガ	モルタル	スレート	ALC	日本壁	サイディング 窯業系	サイディング 金属系	石膏ボード	石材	大理石	瓦	押出し成形 セメント板	磁器タイル	陶器タイル	プラスチック	塩化ビニール材	デッキ	フレート
	磁器タイル・カワラ用ドリル	◎	○	△	□	△	○	○	○	◎	◎	○	◎	◎	◎	△	◎	◎	◎	◎	◎	○	◎	

*:在庫僅少品

六角軸ビットJ型(充電対応)

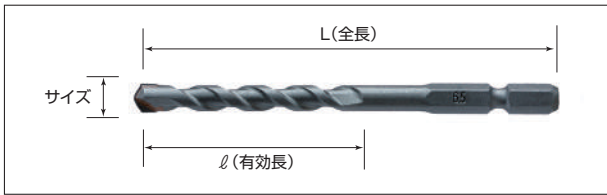

用途

- モルタル、ブロック、レンガ、コンクリート、陶器タイル、瓦、窯業系サイディング、ALC、石膏ボード、合板、塩ビ等への穴あけ作業に。

仕様

- 刃先径サイズ：2.5mm～8.5mm
- 使用電動機：充電インパクトドライバー
充電ドリルドライバー
電気ドリル・振動ドリル
- 全長・有効長：サイズ・価格一覧表参照
- チャックサイズ：六角軸（対辺6.35mm）

特長

- 六角軸(対辺6.35mm)により充電インパクトドライバーに直接取り付けが可能です。
- 一体型のため、フレグが少なく、耐久性に優れています。

■JRLタイプ(ロングサイズ) パック商品

品番	サイズ(mm)	全長/有効長(mm)	標準価格(1パック)	JANコード 4986362	入数(パック)
JRL-3.4	3.4	120/75	¥1,400	020763	10
JRL-3.5	3.5		¥1,400	020770	10
JRL-4.3	4.3		¥1,480	020787	10

●パック寸法:3.4~4.3 W38×H200



■PJタイプ(3本セット) パック商品

品番	サイズ(mm)	全長/有効長(mm)	標準価格(1パック)	JANコード 4986362	入数(パック)
PJ-3.4	3.4	90/45	¥3,000	020329	12
PJ-3.5	3.5		¥3,000	020336	12
PJ-4.3	4.3	95/50	¥3,170	020343	12

●パック寸法: 3.4~4.3 W42×H152

■HJRタイプ(30本セット)

品番	サイズ(mm)	全長/有効長(mm)	標準価格(1パック)	JANコード 4986362	入数(パック)
HJR-3.4	3.4	90/45	¥31,000	020978	30
HJR-3.5	3.5		¥31,000	020985	30
HJR-4.3	4.3	95/50	¥32,000	020992	30

■JRタイプ(レギュラーサイズ) パック商品

品番	サイズ(mm)	全長/有効長(mm)	標準価格(1パック)	JANコード 4986362	入数(パック)
JR-2.5	2.5	90/45	¥1,160	020749	10
JR-2.8	2.8		¥1,160	020756	10
JR-3.0	3.0		¥1,090	020138	10
JR-3.2	3.2		¥1,090	020145	10
JR-3.4	3.4		¥1,090	020152	10
JR-3.5	3.5	95/50	¥1,090	020169	10
JR-3.8	3.8		¥1,150	020176	10
JR-4.0	4.0		¥1,150	020183	10
JR-4.3	4.3		¥1,150	020190	10
JR-4.5	4.5		¥1,150	020206	10
JR-4.8	4.8	100/55	¥1,150	020213	10
JR-5.0	5.0		¥1,150	020220	10
JR-5.3	5.3		¥1,190	020237	10
JR-5.5	5.5		¥1,190	020244	10
JR-6.0	6.0		¥1,250	020251	10
JR-6.4	6.4	120/65	¥1,250	020268	10
*JR-6.5	6.5		¥1,250	020275	10
JR-7.0	7.0		¥1,800	020282	10
*JR-7.5	7.5		¥1,800	020299	10
JR-8.0	8.0		¥1,900	020305	10
JR-8.5	8.5	¥1,900	020312	10	

●パック寸法: 2.5~6.5 W32×H152 / 7.0~8.5 W38×H200

用途詳細	◎…最適	○…良好	△…可能	空欄…不適切	コンクリート	ブロック	レンガ	モルタル	スレート	A L C	日本壁	サイディング 窯業系	サイディング 金属系	石膏ボード	石材	大理石	瓦	押出し成形 セメント板	磁器タイル	陶器タイル	プラスチック	塩化ビニール材	デッキ プレート
	六角軸ビットJ型	◎	◎	◎	◎	◎	◎	◎	◎	◎	◎	◎	◎	△	◎			△			◎	◎	◎

*:在庫僅少品



インパクトZ軸ビット(SDSタイプ)(軽量ハンマードリル用)

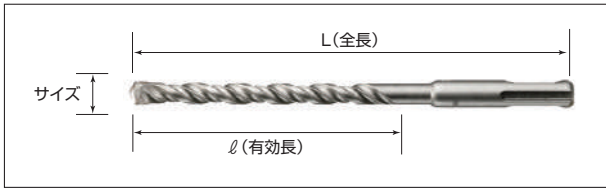

用途

●コンクリート、石材、ブロック、レンガ、岩石、モルタル等への穴あけ作業に。

仕様

- 刃先径サイズ：3.2mm～32.0mm
- 使用電動機：SDS軽量ハンマードリル
- 全長・有効長：サイズ・価格一覧表参照
- チャックサイズ：SDSチャック

特長

- ワンタッチで軽量ハンマードリルに着脱が可能。
- 刃先径は3.2mm～32.0mm
全長は110mm～2000mmに及び豊富なラインナップ。

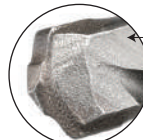

- 新開発アトムチップで穿孔能力は従来型の25%アップ。
- アトムチップはセンターポイントの位置決め性能も向上。
- アトムチップは対鉄筋性能も向上。
- コンクリートが打設されたデッキプレートも、容易に貫通。

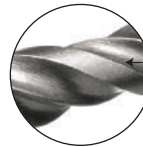

- 新開発ダブルスパイラルがコンクリート粉の排出容積を増やし、よりスピーディに排出します。
- ダブルスパイラルはドリリング作業をする人にも負担が少なく、深穴穿孔でもコンクリート粉の詰まりがありません。

Zタイプ(レギュラーサイズ) バック商品

品番	サイズ(mm)	全長/有効長(mm)	標準価格(1パック)	JANコード 4986362	入数(パック)
Z-3.2	3.2	115/55	¥1,400	031585	10
Z-3.4	3.4	110/50	¥1,400	030724	10
Z-3.5	3.5		¥1,400	030663	10
Z-3.8	3.8		¥1,400	030816	10
Z-4.0	4.0		¥1,400	030670	10
Z-4.3	4.3		¥1,430	030731	10
Z-4.5	4.5		¥1,430	030748	10
Z-4.8	4.8		¥1,430	030717	10
Z-5.0	5.0		¥1,450	030502	10
*Z-5.3	5.3		¥1,450	030984	10
Z-5.5	5.5		¥1,450	030595	10
Z-6.0	6.0	160/100	¥1,510	030519	10
Z-6.4	6.4		¥1,510	030526	10
Z-6.5	6.5		¥1,620	030601	10
*Z-7.0	7.0		¥1,620	030533	10
*Z-7.2	7.2		¥1,670	031011	10
*Z-7.5	7.5		¥1,670	030649	10
Z-8.0	8.0		¥1,670	030540	10
Z-8.5	8.5		¥1,890	030557	10
Z-9.0	9.0		¥1,890	030618	10
Z-9.5	9.5		¥1,990	030625	10
Z-10.0	10.0	¥1,990	030755	10	
Z-10.5	10.5	¥1,990	030564	10	
*Z-11.0	11.0	¥1,990	030830	10	
*Z-11.5	11.5	¥2,050	031516	10	
Z-12.0	12.0	¥2,050	030762	10	
Z-12.5	12.5	¥2,050	030632	10	
Z-12.7	12.7	¥2,210	030571	10	
*Z-13.0	13.0	¥2,210	030854	10	
*Z-13.5	13.5	¥2,210	030861	10	
*Z-14.0	14.0	¥2,480	030878	10	
*Z-14.3	14.3	¥2,590	030588	10	
Z-14.5	14.5	¥2,910	030656	10	
Z-15.0	15.0	¥3,130	030892	10	
Z-16.0	16.0	¥3,450	030908	10	
Z-16.5	16.5	¥3,450	030687	10	

品番	サイズ(mm)	全長/有効長(mm)	標準価格(1パック)	JANコード 4986362	入数(パック)
Z-17.0	17.0	210/130	¥3,900	030694	10
*Z-17.5	17.5		¥4,200	030809	10
Z-18.0	18.0		¥4,200	030700	10
*Z-18.5	18.5		¥4,900	030939	10
Z-19.0	19.0		¥4,900	030946	10
*Z-19.5	19.5		¥5,100	030953	10
*Z-20.0	20.0		¥5,100	030977	10
*Z-20.5	20.5		¥8,000	031615	10
*Z-21.0	21.0		¥8,000	030991	10
*Z-21.5	21.5		¥8,000	031004	10
Z-22.0	22.0		¥8,000	030823	10

●バック寸法: 3.4～6.4 W34×H153 / 6.5～16.5 W37×H213
17.0～22.0 W42×H270

ZMタイプ(セミロングサイズ) バック商品

品番	サイズ(mm)	全長/有効長(mm)	標準価格(1パック)	JANコード 4986362	入数(パック)
ZM-3.4	3.4	160/100	¥1,510	031851	10
ZM-3.5	3.5		¥1,510	031622	10
ZM-4.3	4.3		¥1,510	031028	10
ZM-4.5	4.5		¥1,510	031035	10
*ZM-4.8	4.8		¥1,510	031042	10
ZM-5.0	5.0		¥1,510	031059	10
ZM-5.3	5.3		¥1,510	031066	10
ZM-5.5	5.5		¥1,510	031073	10
ZM-6.0	6.0		¥1,510	031080	10
ZM-6.4	6.4		¥1,620	031097	10

●バック寸法: 3.4～6.4 W37×H213

*:在庫僅少品

インパクトZ軸ビット(SDSタイプ)

■ZMタイプ(セミロングサイズ)

品番	サイズ(mm)	全長/有効長(mm)	標準価格(1本)	JANコード 4986362	入数(本)
ZM-8.5	8.5	310/235	¥ 4,000	031639	6
ZM-10.5	10.5		¥ 4,100	031646	6
*ZM-12.0	12.0		¥ 4,640	031653	6
ZM-12.5	12.5		¥ 4,750	031660	6
*ZM-12.7	12.7		¥ 4,750	031677	6
*ZM-14.3	14.3		¥ 5,400	031684	6
ZM-14.5	14.5		¥ 5,400	031691	6
*ZM-16.0	16.0		¥ 6,690	031707	6
*ZM-17.0	17.0		¥ 7,200	031714	6
*ZM-17.5	17.5		¥ 7,400	031721	6
ZM-18.0	18.0		¥ 7,800	031738	6
ZM-19.0	19.0		¥ 8,500	031745	6
*ZM-20.0	20.0		¥ 8,700	031769	6
*ZM-21.5	21.5		¥ 9,600	031776	6
*ZM-22.0	22.0		¥ 9,700	031783	6
*ZM-23.0	23.0		¥10,100	031790	6
*ZM-24.0	24.0		¥10,700	031806	6
*ZM-25.0	25.0		¥12,000	031813	6
ZM-28.0	28.0		¥13,000	031820	3
*ZM-30.0	30.0		¥14,300	031837	3
*ZM-32.0	32.0	¥15,600	031844	3	

■ZLタイプ(ロングサイズ)

品番	サイズ(mm)	全長/有効長(mm)	標準価格(1本)	JANコード 4986362	入数(本)
*ZL-10.0	10.0	410/335	¥ 4,640	031134	1
ZL-10.5	10.5		¥ 4,640	031141	1
*ZL-11.0	11.0		¥ 5,720	031158	1
*ZL-12.0	12.0		¥ 5,720	031165	1
ZL-12.5	12.5		¥ 5,830	031172	1
*ZL-12.7	12.7		¥ 5,830	031189	1
*ZL-13.0	13.0		¥ 6,690	031196	1
*ZL-14.0	14.0		¥ 6,690	031202	1
*ZL-14.3	14.3		¥ 6,690	031219	1
*ZL-14.5	14.5		¥ 6,690	031226	1
*ZL-15.0	15.0		¥ 8,200	031233	1
*ZL-16.0	16.0		¥ 8,200	031240	1
*ZL-16.5	16.5		¥ 8,420	031882	1
*ZL-17.0	17.0		¥ 8,420	031257	1
*ZL-17.5	17.5		¥ 8,420	031264	1
*ZL-18.0	18.0		¥ 8,640	031271	1
*ZL-19.0	19.0		¥ 9,600	031288	1
*ZL-20.0	20.0		¥10,150	031295	1
*ZL-21.5	21.5		¥11,300	031301	1
*ZL-22.0	22.0		¥11,300	031318	1
*ZL-23.0	23.0	¥11,960	031325	1	
*ZL-25.0	25.0	¥12,800	031332	1	
*ZL-26.0	26.0	¥13,300	031356	1	
*ZL-28.0	28.0	¥17,000	031363	1	
*ZL-32.0	32.0	¥19,200	031370	1	

■ZSLタイプ(スーパーロングサイズ)

品番	サイズ(mm)	全長/有効長(mm)	標準価格(1本)	JANコード 4986362	入数(本)
*ZSL-12060	12.0	600/250	¥ 12,420	031523	1
ZSL-12560	12.5		¥ 12,420	031547	1
*ZSL-14560	14.5		¥ 14,040	032049	1
*ZSL-12010	12.0	1000/250	¥ 12,960	031530	1
ZSL-12510	12.5		¥ 14,040	031554	1
*ZSL-14510	14.5		¥ 14,580	031561	1
*ZSL-16010	16.0		¥ 15,120	032056	1
*ZSL-16510	16.5		¥ 15,120	031578	1
*ZSL-12015	12.0	1500/250	¥ 21,600	032063	1
*ZSL-12515	12.5		¥ 21,600	032070	1
*ZSL-14515	14.5		¥ 27,000	032087	1
*ZSL-16015	16.0		¥ 30,240	032094	1
*ZSL-16515	16.5		¥ 30,240	032100	1
*ZSL-12020	12.0	2000/250	¥ 29,160	032117	1
*ZSL-12520	12.5		¥ 29,160	032124	1
*ZSL-14520	14.5		¥ 33,480	032131	1

■PZタイプ(3本セット)

パック商品



品番	サイズ(mm)	全長/有効長(mm)	標準価格(1パック)	JANコード 4986362	入数(パック)
PZ-3.4	3.4	110/50	¥ 3,760	031899	12
PZ-3.5	3.5		¥ 3,760	031905	12
PZ-4.3	4.3		¥ 3,850	031912	12

●パック寸法: 3.4~4.3 W52xH152

■HZタイプ(50本セット)

品番	サイズ(mm)	全長/有効長(mm)	標準価格(1パック)	JANコード 4986362	入数(パック)
HZ-3.4	3.4	110/50	¥ 65,000	032223	50
HZ-3.5	3.5		¥ 65,000	032230	50
HZ-4.3	4.3		¥ 66,000	032247	50

用途詳細	◎…最適	○…良好	△…可能	空欄…不適切	コンクリート	ブロック	レンガ	モルタル	スレート	A L C	日本壁	サイディング 窯業系	サイディング 金属系	石膏ボード	石材	大理石	瓦	押出し成形 セメント板	磁器タイル	陶器タイル	プラスチック	塩化ビニール材	デッキ プレート	
	インパクトZ軸ビット	◎	◎	◎	◎	◎	◎	◎	◎	◎	◎	◎	△	△	△	◎	◎	◎	◎					

*:在庫僅少品

Z軸クロスビット(軽量ハンマードリル用)

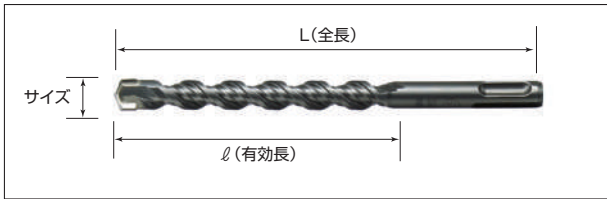

用途

- デッキプレート+コンクリート、コンクリート、ブロック、レンガ、モルタル等への穴あけ作業に。

仕様

- 刃先径サイズ：8.5mm~18.0mm
- 使用電動機：SDS軽量ハンマードリル
- 全長・有効長：サイズ・価格一覧表参照
- チャックサイズ：SDSチャック

特長

- クロス形状(4枚刃)の刃先が真円に近い穴あけを可能にするため、アンカー挿入作業がスムーズに行えます。
- デッキプレート+コンクリートへの穴あけ作業も容易に行えます。

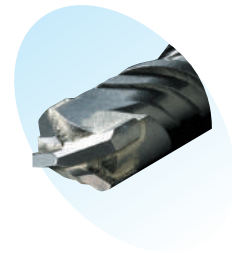

■XZタイプ(レギュラーサイズ) パック商品

品番	サイズ(mm)	全長/有効長(mm)	標準価格(1パック)	JANコード 4986362	入数(パック)
*XZ-8.5	8.5	160/100	¥3,300	090001	10
*XZ-10.5	10.5		¥3,500	090018	10
*XZ-12.0	12.0		¥3,700	090025	10
*XZ-12.5	12.5		¥3,700	090032	10
*XZ-14.3	14.3		¥4,200	090049	10
*XZ-14.5	14.5		¥4,200	090056	10
*XZ-16.5	16.5		¥5,600	090063	10
*XZ-18.0	18.0		¥5,800	090070	10

●パック寸法: 8.5~18.0 W36×H210

■XZSLタイプ(スーパーロングサイズ)

品番	サイズ(mm)	全長/有効長(mm)	標準価格(1本)	JANコード 4986362	入数(本)
*XZSL-12.0	12.0	1000/250	¥16,800	090209	1
*XZSL-12.5	12.5		¥16,800	090216	1

用途詳細	◎…最適	○…良好	△…可能	空欄…不適切	コンクリート	ブロック	レンガ	モルタル	スレート	A L C	日本壁	サイディング 窯業系	サイディング 金属系	石膏ボード	石材	大理石	瓦	押し成形 セメント板	磁器タイル	陶器タイル	プラスチック	塩化ビニール材	デッキプレート
	Z軸クロスビット	◎	◎	◎	◎	◎	◎	◎	◎	○	○	○	△	△	△	◎	○	○	○				

*: 在庫僅少品



六角シャンクドリル(ハンマードリル用)

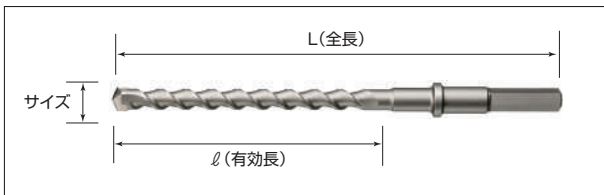

- 用途** ●コンクリート、石材、ブロック、レンガ、岩石等への穴あけ作業に。
- 仕様** ●刃先径サイズ：10.0mm～40.0mm
●使用電動機：ハンマードリル
●全長・有効長：サイズ・価格一覧表参照
●チャックサイズ：六角軸(対辺13mm)
- 特長** ●ハンマードリルの強カパワーをスムーズに刃先に伝達する設計により、スピーディな穴あけ実現。
●ハンマードリルチャック部への防じん性を高めた独自のシャンク形状。

■HDタイプ(レギュラーサイズ)

品番	サイズ(mm)	全長/有効長(mm)	標準価格(1本)	JANコード4986362	入数(本)
HD-10.0	10.0	280/165	¥ 4,100	040013	6
HD-10.5	10.5		¥ 4,100	040020	6
*HD-11.0	11.0		¥ 4,100	040211	6
HD-12.0	12.0		¥ 4,100	040235	6
HD-12.5	12.5		¥ 4,100	040037	6
HD-12.7	12.7		¥ 4,100	040044	6
HD-13.0	13.0		¥ 4,100	040518	6
HD-13.5	13.5		¥ 4,100	040471	6
*HD-14.0	14.0		¥ 4,100	040525	6
*HD-14.3	14.3		¥ 4,100	040051	6
HD-14.5	14.5		¥ 4,100	040068	6
*HD-15.0	15.0		¥ 4,300	040549	6
HD-16.0	16.0		¥ 4,300	040075	6
*HD-16.5	16.5		¥ 4,610	040303	6
HD-17.0	17.0		¥ 4,610	040082	6
*HD-17.5	17.5		¥ 4,610	040099	6
HD-18.0	18.0		¥ 4,610	040105	6
HD-19.0	19.0		¥ 4,610	040112	6
HD-20.0	20.0		¥ 5,400	040327	6
*HD-20.5	20.5		¥ 5,400	040877	6

品番	サイズ(mm)	全長/有効長(mm)	標準価格(1本)	JANコード4986362	入数(本)
*HD-21.0	21.0	280/165	¥ 5,400	040556	6
*HD-21.5	21.5		¥ 5,400	040129	6
HD-22.0	22.0		¥ 5,400	040136	6
*HD-23.0	23.0		¥ 5,850	040334	6
*HD-24.0	24.0		¥ 6,280	040563	6
*HD-25.0	25.0		¥ 6,700	040143	6
*HD-25.5	25.5		¥ 6,700	040150	6
HD-26.0	26.0		¥ 7,000	040495	6
*HD-26.5	26.5		¥ 7,500	040884	6
*HD-27.0	27.0		¥ 7,500	040891	4
HD-28.0	28.0		¥ 7,500	040167	4
*HD-29.0	29.0		¥ 8,200	040204	4
*HD-30.0	30.0		¥ 8,200	040341	4
*HD-32.0	32.0		¥ 8,200	040174	4
*HD-33.0	33.0		¥ 9,800	040921	4
*HD-35.0	35.0		¥10,800	040181	4
*HD-36.0	36.0		¥14,500	040938	4
*HD-38.0	38.0		¥15,000	040198	4
*HD-40.0	40.0		¥16,500	040570	4

*:在庫僅少品

六角シャンクドリル



■LDタイプ(ロングサイズ)

品番	サイズ (mm)	全長/有効長 (mm)	標準価格 (1本)	JANコード 4986362	入数 (本)
*LD-10.0	10.0	505/385	¥ 6,840	040587	5
*LD-10.5	10.5		¥ 6,840	040594	5
*LD-11.0	11.0		¥ 6,840	040600	5
*LD-12.0	12.0		¥ 6,840	040617	5
*LD-12.5	12.5		¥ 6,840	040624	5
LD-12.7	12.7		¥ 6,840	040631	5
*LD-13.0	13.0		¥ 6,840	040945	5
*LD-14.0	14.0		¥ 6,630	040952	5
*LD-14.3	14.3		¥ 6,630	040648	5
LD-14.5	14.5		¥ 6,630	040655	5
*LD-15.0	15.0		¥ 6,610	040662	5
LD-16.0	16.0		¥ 6,580	040679	5
*LD-17.0	17.0		¥ 6,820	040686	5
*LD-17.5	17.5		¥ 6,820	040693	5
LD-18.0	18.0		¥ 6,820	040709	5
LD-19.0	19.0		¥ 6,820	040716	5
*LD-20.0	20.0		¥ 7,560	040723	5
*LD-21.5	21.5		¥ 7,560	040969	5
*LD-22.0	22.0		¥ 7,560	040730	5
*LD-23.0	23.0		¥ 8,130	040976	5
*LD-24.0	24.0		¥ 8,130	040747	5
*LD-25.0	25.0		¥ 8,430	040754	5
*LD-25.5	25.5		¥ 8,650	040761	5
*LD-26.0	26.0		¥ 9,180	040778	5
*LD-28.0	28.0		¥ 9,110	040785	5
*LD-29.0	29.0		¥11,170	040792	5
*LD-30.0	30.0		¥10,720	040808	5
*LD-32.0	32.0		¥10,300	040815	5
*LD-35.0	35.0		¥12,000	040822	5
*LD-38.0	38.0		¥14,000	040839	5
*LD-40.0	40.0	¥15,500	040990	5	

■SLDタイプ(スーパーロングサイズ)

品番	サイズ (mm)	全長/有効長 (mm)	標準価格 (1本)	JANコード 4986362	入数 (本)
*SLD-14.5A	14.5	650/500	¥17,700	041089	1
*SLD-16.0A	16.0		¥17,900	041096	1
*SLD-19.0A	19.0		¥18,600	041133	1
*SLD-14.5B	14.5	800/650	¥21,400	041263	1
*SLD-16.0B	16.0		¥21,400	041270	1
*SLD-19.0B	19.0		¥21,900	041317	1
*SLD-22.0B	22.0	1000/850	¥24,700	041331	1
*SLD-25.0B	25.0		¥25,200	041362	1
*SLD-16.0C	16.0		1200/1050	¥25,200	041447
*SLD-19.0C	19.0	¥25,600		041485	1
*SLD-22.0C	22.0	¥27,900		041508	1
*SLD-25.0C	25.0	1200/1050	¥29,400	041539	1
*SLD-19.0D	19.0		¥31,700	041614	1
*SLD-22.0D	22.0		¥36,400	041638	1
*SLD-25.0D	25.0		¥36,400	041652	1

※規格外サイズについても特注にて製作いたします。

用途詳細	◎…最適	○…良好	△…可能	□…不適切	コンクリート	ブロック	レンガ	モルタル	スレート	ALC	日本壁	サイディング 窯業系	サイディング 金属系	石膏ボード	石材	大理石	瓦	押出し成形 セメント板	磁器タイル	陶器タイル	プラスチック	塩化ビニール材	デッキ プレート	
	六角シャンクドリル	◎	◎	○	△	◎	◎	○	△	△	△					◎	○							

※:在庫僅少品

テーパードリル(ハンマードリル用)



用途

●コンクリート、石材等への穴あけ作業に。

仕様

- 刃先径サイズ：6.0mm～18.0mm
- 使用電動機：ハンマードリル
- 全長・有効長：サイズ・価格一覧表参照
- チャックサイズ：テーパアダプターに準じます。

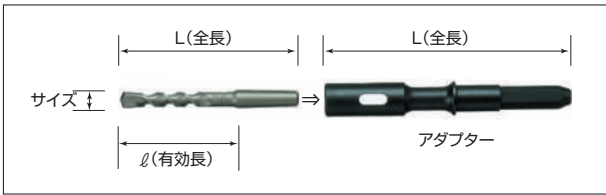

■ATタイプ(レギュラーサイズ)

品番	サイズ(mm)	全長/有効長(mm)	標準価格(1本)	JANコード 4986362	入数(本)
*AT-6.0	6.0	115/60	¥1,730	041942	10
*AT-6.5	6.5		¥1,730	041959	10
*AT-7.0	7.0		¥1,730	041966	10
*AT-7.5	7.5		¥1,730	041973	10
*AT-8.0	8.0		¥1,730	041980	10
AT-8.5	8.5		¥1,730	040426	10
*AT-10.0	10.0		¥1,730	040457	10
AT-10.5	10.5	¥1,730	040259	10	
*AT-12.0	12.0	120/65	¥1,840	040433	10
*AT-12.5	12.5		¥1,950	040266	10
*AT-12.7	12.7		¥2,060	040273	10
*AT-14.5	14.5		¥2,160	040440	10
*AT-16.5	16.5	130/75	¥2,490	042109	10
*AT-18.0	18.0		¥3,240	040396	10

■ATLタイプ(ロングサイズ)

品番	サイズ(mm)	全長/有効長(mm)	標準価格(1本)	JANコード 4986362	入数(本)
*ATL-10.0	10.0	280/230	¥3,460	042239	12
ATL-10.5	10.5		¥3,570	040358	12
*ATL-11.0	11.0		¥3,570	042246	12
ATL-12.0	12.0		¥3,780	042253	12

用途詳細	◎…最適	○…良好	△…可能	空欄…不適切	コンクリート	ブロック	レンガ	モルタル	スレート	ALC	日本壁	サイディング 窯業系	サイディング 金属系	石膏ボード	石材	大理石	瓦	押出し成形 セメント板	磁器タイル	陶器タイル	プラスチック	塩化ビニル材	デッキ フレート	
	テーパードリル	◎	◎	○	△	△	△									◎	○							

*:在庫僅少品

テーパアダプター(ハンマードリル用)

■TAタイプ(六角軸タイプ)

品番		全長 (mm)	標準価格 (1本)	JANコード 4986362	入数 (本)
TA-16	コッター付	160	¥ 3,300	060066	10
*TA-100	コッターなし	1000	¥28,050	060103	1
*TA-150	コッターなし	1500	¥40,700	060110	1
*TA-200	コッターなし	2000	¥58,300	060127	1
*TA-250	コッターなし	2500	¥77,000	060134	1
*TA-300	コッターなし	3000	¥99,000	060141	1

■ZTAタイプ(SDSタイプ)

品番		全長 (mm)	標準価格 (1本)	JANコード 4986362	入数 (本)
*ZTA-12	コッター付	120	¥ 4,400	060004	10
*ZTA-100	コッターなし	1000	¥28,600	060028	1
*ZTA-150	コッターなし	1500	¥41,800	060035	1
*ZTA-200	コッターなし	2000	¥58,300	060042	1
*ZTA-250	コッターなし	2500	¥77,000	060059	1

■ドリル抜きコッター

品番		全長 (mm)	標準価格 (1本)	JANコード 4986362	入数 (本)
*TADC		120	¥ 660	060158	10

押し成形セメント板用ビット(回転用)



用途

- 押し成形セメント板への穴あけ作業に。
(ゼットクリップの下穴加工に最適)

仕様

- 刃先径サイズ：10.5mm～13.0mm
- 使用電動機：電気ドリル
振動ドリル(回転モード)
- 全長・有効長：サイズ・価格一覧表参照
- チャックサイズ：10mm

■HHタイプ(レギュラーサイズ)

品番	サイズ (mm)	全長/有効長 (mm)	標準価格 (1本)	JANコード 4986362	入数 (本)
*HH-10.5	10.5	90/30	¥ 2,100	032193	10
HH-11.0	11.0		¥ 2,100	032209	10
HH-13.0	13.0	100/30	¥ 2,600	032216	10

用途詳細	◎…最適	○…良好	△…可能	空欄…不適切	コンクリート	ブロック	レンガ	モルタル	スレート	ALC	日本壁	サイディング 業系	サイディング 金系	石膏ボード	石材	大理石	瓦	押し成形 セメント板	磁器タイル	陶器タイル	プラスチック	塩化 ビニール材	デッキ プレート
	押し成形セメント板用ビット									◎	◎		◎		◎				◎				

*:在庫僅少品



HOUSE BM CORE DRILL

コアドリル

- マルチ兼用コアドリル
- マルチリョーバコアドリル
- マルチハイパーコアドリル／マルチコアシステム
- 拡大マルチコアドリル／拡大ダイヤコアドリル
- クリーンダストカバー／延長ロッド
- ドラゴンリョーバコアドリル
- 回転振動兼用コアドリル
- ドラゴンALC用コアドリル
- サイディング・ウッドコアドリル
- ドラゴンダイヤモンドコアドリル
- スーパーハードコアドリル
- ラジワン換気コアドリルシリーズ
- ラジワンダウンライトコアドリル
- 湿式ダイヤモンドコアドリル
- 塩ビ管用コアドリル
- ドッカンコアドリル
- マルチレイヤーコアドリル
- ダイヤモンドコアビット
- インパクトコアドリル
- Z軸配管コアドリル
- ハンマーコアドリル
- ヒューム管コアドリル

ラジワンシャンク着脱システムは一本のシャンクで全てに対応

1本のシャンクで22~320φに対応 (PAT.)

※φ22~φ320に使用可能
※Z軸スピンドル(SDSタイプスピンドル)も標準装備

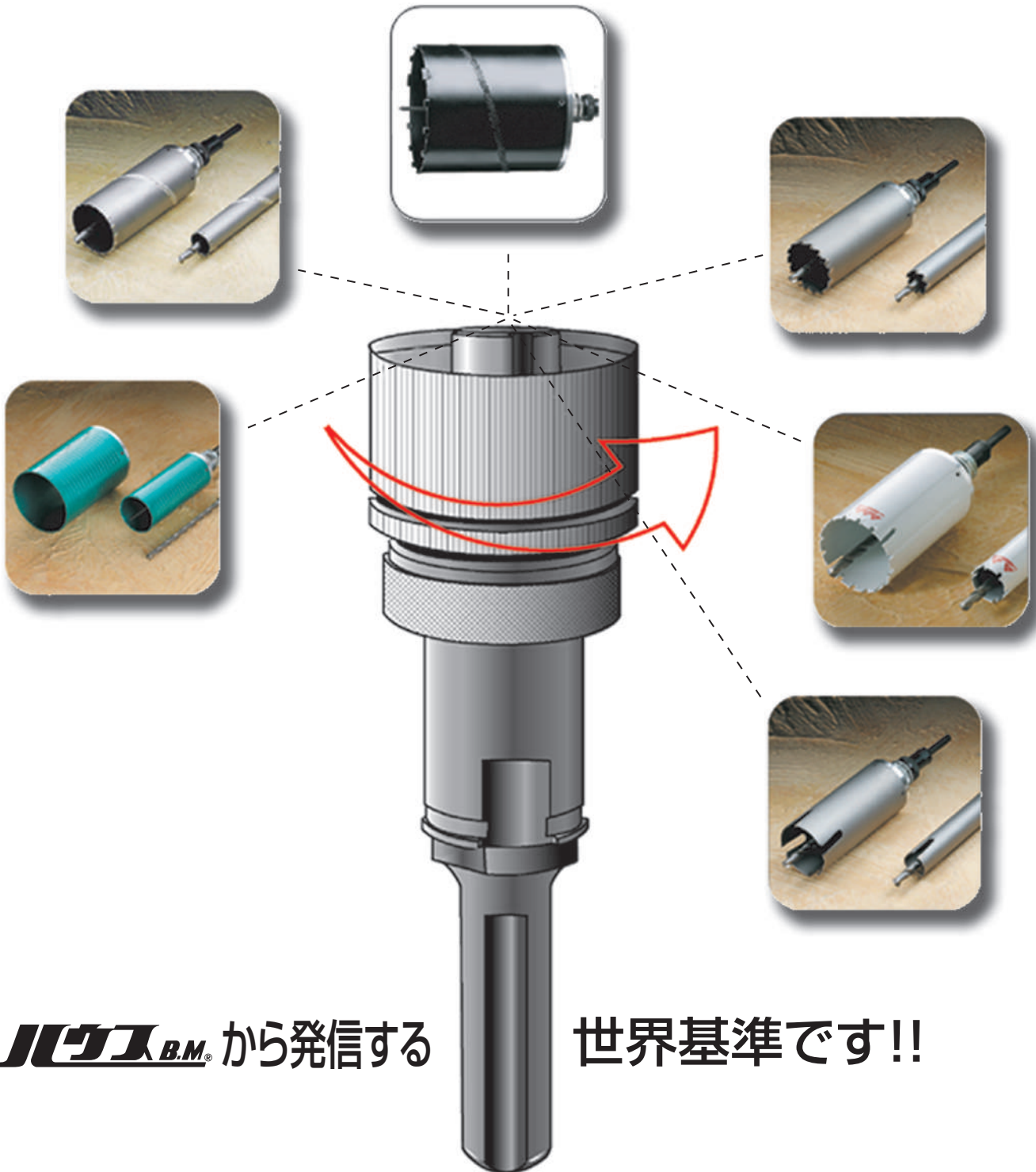

ハツジ B.M. から発信する

世界基準です!!

ラジワンシャンク着脱システム

1本のシャンクで22~320φに対応 PAT.

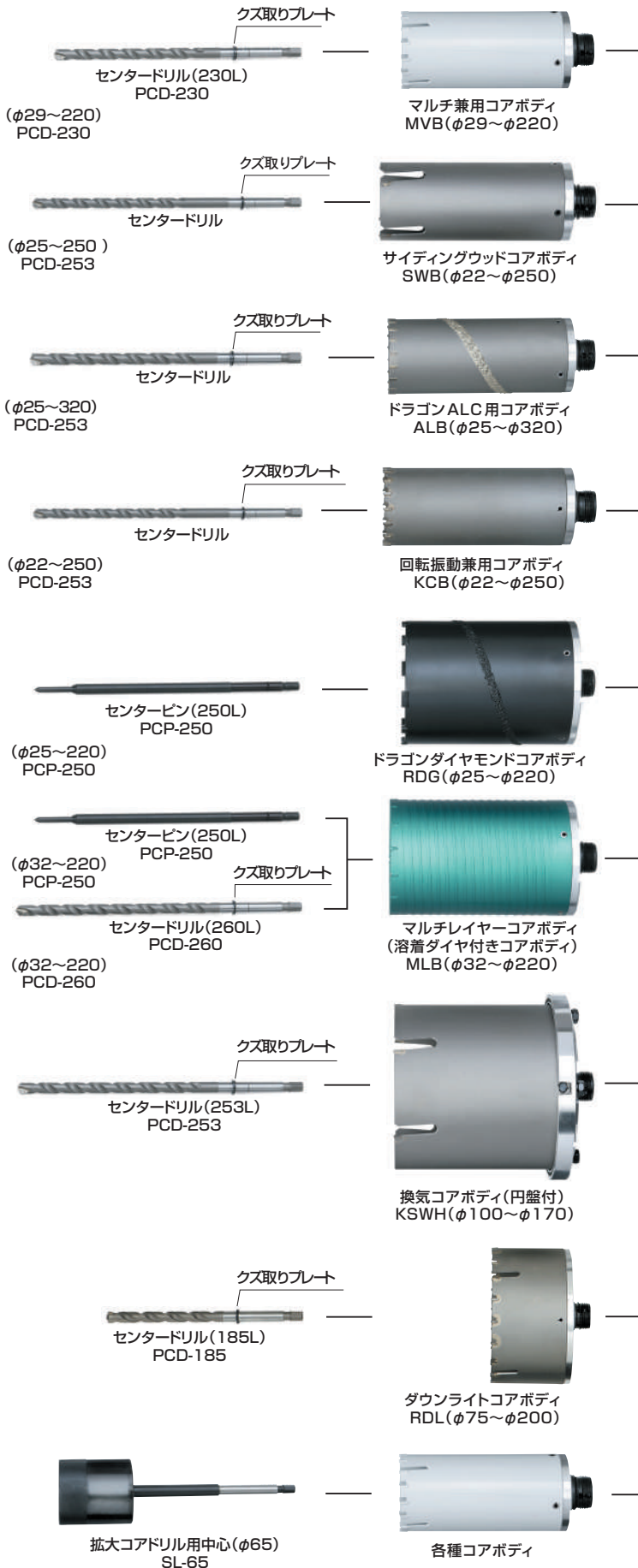

人にやさしく、空気にやさしい!!
クリーンダストカバー



各種コアドリルに装着可
CDC-小:φ 22 ~φ 80用
CDC-中:φ 85 ~φ 125用
CDC-大:φ 130 ~φ 180用

新開発

カチット着脱方式!!

●クリーンダストカバー装着例

各種コアドリルに装着可

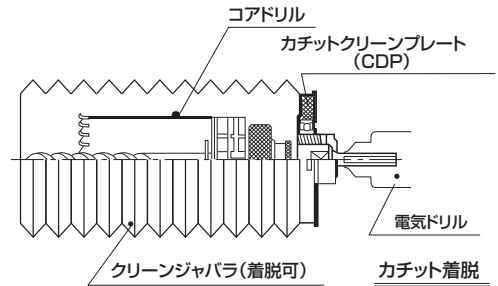

●ボディ・センタードリルの着脱は工具不要

コアボディ着脱ナット

クランプスリーブを押す(クイックチェンジ式)
センタードリル、センターピン、中芯の着脱可



ラジワンシャンクRS
(スピンドル付き)

1本のシャンクで全てに対応!!

φ22~φ320に使用出来ます。

Z軸スピンドル(SDSタイプ スピンドル)
SP-2Z

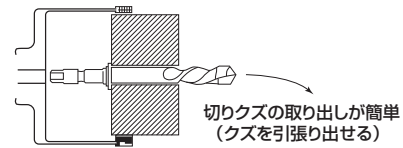

切りくずの取り出しが簡単
(くずを引張り出せる)

●拡大コアドリル施工例

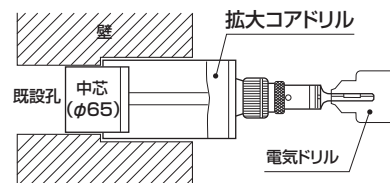

くず取り簡単!!

くず取りポン! EP・中国・米園特許
センタードリル

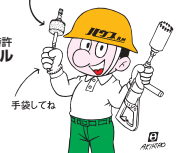

マルチ兼用コア®ドリル(回転・振動兼用)

コアドリル

PAT.

回転 振動

ラジワンシャンクシリーズ

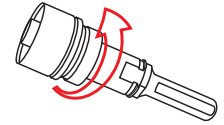

カリカリッ

取り付けはスロットキーに合わせて時計回りに回すだけ!



クズ取りポン! EP・中国・米国特許 センタードリル ノンビスロック機構

用途

- モルタル、ブロック、ALC、レンガ、合板、2×4材、サイディング(窯業系・金属系)、スレート、石膏ボード、瓦、薄鉄板、ブリキ、トタン、FRP、塩ビ、土壁、竹、日本壁等への穴あけ作業に。

仕様

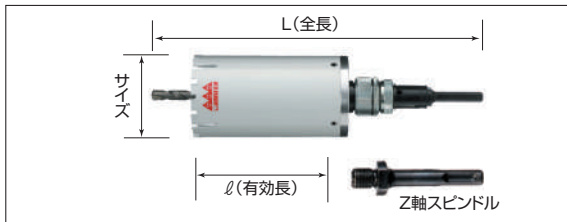

- 刃先径サイズ：29mm～220mm
- 使用電動機：電気ドリル・振動ドリル
SDS軽量ハンマードリル(回転モード)
- 全長・有効長：サイズ・価格一覧表参照
- チャックサイズ：29mm～80mm 10mm
85mm～220mm 13mm

Z軸スピンドル(SDSタイプ)標準装備

特長

- 新開発マルチ刃型によりサイディング(窯業系、金属系)、デッキプレート、薄鉄板(1.2mm以下)、ブロック、モルタル、木材等の幅広い素材への穴あけが可能です。
- PAT.Pワイドチップの採用により切削屑の除去が簡単です。
- 「クズ取りポン!センタードリル」はノンビスロック機構で切断屑の除去をコアドリル本体を分解せずに簡単に行えます。
- 新開発ラジワンシャンクシステムにより、他サイズコアボディへの交換が簡単です。
- コア底部にアルミダイカストを採用。(55φ以上)従来品の2/3の軽量化により作業性が向上します。
- Z軸スピンドル(SDSタイプ)を標準装備。ストレートタイプ・SDSタイプ電動ドリルに対応しています。

用途詳細	◎…最適	○…良好	△…可能	空欄…不適切	コンクリート	鉄筋コンクリート	無筋コンクリート	ブロック	レンガ	モルタル	スレート	鉄筋入りALC	日本壁	サイディング窯業系	サイディング金属系	石膏ボード	石材	ベニヤ合板	木厚板ムク	押し成形セメント板	磁器タイル	陶器タイル	塩化ビニール材	ヒューム管	FRPM管	陶管	セラミック系外壁材	樹脂系人工大理石	
	マルチ兼用コアドリル(回転モード)								○	○	○	◎	○	○	◎	◎	◎		◎	○	○			○	◎			○	○
マルチ兼用コアドリル(振動モード)								◎	◎	◎																			

マルチ兼用コアドリル

■MVCタイプ(フルセット)

品番	サイズ(φ)	全長/有効長(mm)	センタードリル	標準価格	JANコード 4986362
MVC-29	29	310/130	PCD-230	¥ 18,100	451086
MVC-32	32			¥ 18,100	451093
MVC-35	35			¥ 18,100	451109
MVC-38	38			¥ 18,100	451116
MVC-40	40			¥ 18,100	451123
MVC-45	45			¥ 18,100	451130
MVC-50	50			¥ 22,200	451147
MVC-55	55			¥ 22,200	451154
MVC-60	60			¥ 22,600	451161
MVC-65	65			¥ 22,800	451178
MVC-70	70			¥ 23,900	451185
MVC-75	75			¥ 24,500	451192
MVC-80	80			¥ 25,100	451208
MVC-85	85			¥ 25,800	451215
MVC-90	90			¥ 27,000	451222
MVC-95	95			¥ 28,500	451239
MVC-100	100			¥ 29,800	451246
MVC-105	105			¥ 32,800	451253
MVC-110	110			¥ 32,800	451260
MVC-115	115			¥ 38,100	451277
MVC-120	120			¥ 38,100	451284
MVC-125	125			¥ 38,700	451406
MVC-130	130	¥ 42,700	451291		
MVC-140	140	¥ 47,000	451307		
MVC-150	150	¥ 47,200	451314		
MVC-155	155	¥ 51,500	451321		
MVC-160	160	¥ 54,000	451338		
MVC-166	166	¥ 54,000	451345		
MVC-170	170	¥ 59,400	451352		
MVC-180	180	¥ 64,800	451369		
MVC-200	200	¥ 89,500	451376		
MVC-210	210	¥107,300	451383		
MVC-220	220	¥107,300	451390		

■MVBタイプ(ボディ)

品番	サイズ(φ)	全長/有効長(mm)	標準価格	JANコード 4986362
MVB-29	29	172/130	¥ 9,400	451413
MVB-32	32		¥ 9,400	451420
MVB-35	35		¥ 9,400	451437
MVB-38	38		¥ 9,400	451444
MVB-40	40		¥ 9,400	451451
MVB-45	45		¥ 9,400	451468
MVB-50	50		¥13,500	451475
MVB-55	55		¥13,500	451482
MVB-60	60		¥13,900	451499
MVB-65	65		¥14,100	451505
MVB-70	70		¥15,200	451512
MVB-75	75		¥15,800	451529
MVB-80	80		¥16,400	451536
MVB-85	85		¥17,200	451543
MVB-90	90		¥18,400	451550
MVB-95	95		¥19,900	451567
MVB-100	100		¥21,200	451574
MVB-105	105		¥24,200	451581
MVB-110	110		¥24,200	451598
MVB-115	115		¥29,500	451604
MVB-120	120		¥29,500	451611
MVB-125	125		¥30,000	451628
MVB-130	130	¥34,000	451635	
MVB-140	140	¥38,300	451642	
MVB-150	150	¥38,600	451659	
MVB-155	155	¥42,900	451666	
MVB-160	160	¥45,400	451673	
MVB-166	166	¥45,400	451680	
MVB-170	170	¥50,800	451697	
MVB-180	180	¥56,200	451703	
MVB-200	200	¥80,500	451710	
MVB-210	210	¥98,300	451727	
MVB-220	220	¥98,300	451734	

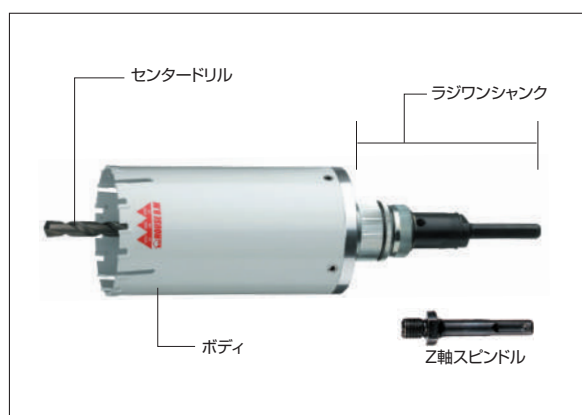

■マルチ兼用コアドリル部品

品名	品番	適合コアサイズ	標準価格	JANコード 4986362
センタードリル	PCD-230	29~220	¥ 2,800	451741
超硬マルチセンタードリル	PSD-T240	29~220	¥ 6,600	451758
ラジワンストレートシャンク	RS-10	29~ 80	¥ 6,100	452731
ラジワンストレートシャンク	RS-13	85~220	¥ 6,100	452748
ラジワンZ軸シャンク(SDSタイプ)	RS-Z	29~220	¥ 6,100	452755
ストレートスピンドル(10mm)	SP-2	29~ 80	¥ 2,800	451772
ストレートスピンドル(13mm)	SP-3	85~220	¥ 2,800	451789
Z軸スピンドル(SDSタイプ)	SP-2Z	29~220	¥ 2,800	450768
コアドリル用延長ロッド	CL-100L	29~220	¥ 2,800	451802

マルチリョーバコアドリル(回転・振動兼用)



コアドリル

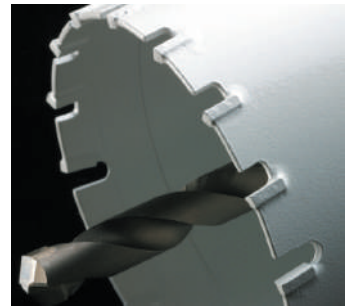
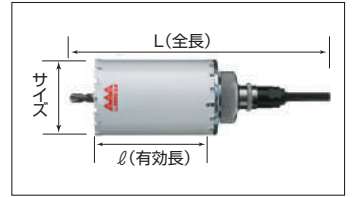

クズ取りポン! EP・中国・米国特許 センタードリル ノンビスロック機構

用途

- モルタル、ブロック、ALC、レンガ、合板、2×4材、サイディング(窯業系・金属系)、スレート、石膏ボード、瓦、薄鉄板、ブリキ、トタン、FRP、塩ビ、土壁、竹、日本壁等への穴あけ作業に。

仕様

- 刃先径サイズ：60mm～80mm
- 使用電動機：電気ドリル・振動ドリル
SDS軽量ハンマードリル(回転モード)
- 全長・有効長：サイズ・価格一覧表参照
- チャックサイズ：60mm～80mm 10mm

Z軸スピンドル(SDSタイプ)標準装備

特長

- 新開発マルチ刃型によりサイディング(窯業系・金属系)、デッキプレート、薄鉄板(1.2mm以下)、ブロック、モルタル、木材等の幅広い素材への穴あけが可能です。
- ヘッドがリョーバだから倍使える、お得な構造です。
- ワンタッチダイヤルアダプター Nの採用で、コアヘッドの交換が簡単に行えます。
- PAT.ワイドチップの採用により切削屑の除去が簡単です。
- 「クズ取りポン!センタードリル」はノンビスロック機構で切削屑の除去をコアドリル本体を分解せずに簡単に行えます。
- Z軸スピンドル(SDSタイプ)を標準装備。ストレートタイプ・SDSタイプ電動ドリルに対応しています。

■MRCタイプ(フルセット)

品番	サイズ(φ)	全長/有効長(mm)	センタードリル	標準価格	JANコード 4986362
MRC-60	60	280/105	PCD-200	¥26,200	451031
MRC-65	65			¥27,300	451048
MRC-70	70			¥28,400	451055
MRC-75	75			¥29,500	451062
MRC-80	80			¥30,600	451079

■MRHタイプ(ヘッド)

品番	サイズ(φ)	全長/有効長(mm)	標準価格	JANコード 4986362
MRH-60	60	125/105	¥14,300	451819
MRH-65	65		¥14,800	451826
MRH-70	70		¥15,600	451833
MRH-75	75		¥16,400	451840
MRH-80	80		¥17,200	451857

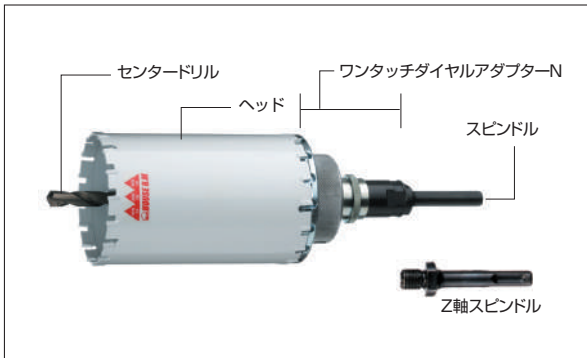

■マルチリョーバコアドリル部品

品名	品番	適合コアサイズ	標準価格	JANコード 4986362
センタードリル	PCD-200	60～80	¥ 2,800	451024
超硬マルチセンタードリル	PSD-T200	60～80	¥ 6,600	451765
ストレートスピンドル (10mm)	SP-2	60～80	¥ 2,800	451772
Z軸スピンドル (SDSタイプ)	SP-2Z	60～80	¥ 2,800	450768
ワンタッチダイヤルアダプター-N	ODAN-60	60	¥13,300	451864
ワンタッチダイヤルアダプター-N	ODAN-65	65	¥13,500	451871
ワンタッチダイヤルアダプター-N	ODAN-70	70	¥15,300	451888
ワンタッチダイヤルアダプター-N	ODAN-75	75	¥15,400	451895
ワンタッチダイヤルアダプター-N	ODAN-80	80	¥15,600	451901

用途詳細	◎…最適	○…良好	△…可能	空欄…不適切	鉄筋入りコンクリート	無筋コンクリート	ブロック	レンガ	モルタル	スレート	鉄筋入りALC	日本壁	サイディング	窯業系サイディング	金属系サイディング	石膏ボード	石材	ベヤ・合板	木厚板ムク	セメント板	押し成形	磁器タイル	陶器タイル	塩化ビニール材	ヒューム管	FRPM管	陶管	外壁材	セラミック系	人工大理石	樹脂系
	マルチリョーバコアドリル(回転モード)							○	○	○	◎	○	○	◎	◎	◎			◎	△				○	◎					○	△
マルチリョーバコアドリル(振動モード)							◎	◎	◎																						

マルチハイパーコアドリル/マルチコアシステム



仕様

- 刃先径サイズ：60mm～80mm
- 使用電動機：電気ドリル・振動ドリル
軽量ハンマードリル(回転モード)
- 全長・有効長：サイズ・価格一覧表参照

特長

- お手持ちのワンタッチダイヤルアダプタータイプのコアドリルに様々な用途のコアヘッド(替刃)が装着可能です。
- ワンタッチダイヤルアダプター Nの採用で、コアヘッドの交換が簡単に行えます。
- USA PAT.のノンビスロックセンタードリルで切削屑の取出しが、コアドリル本体を分解せずに簡単に行えます。
- Z軸スピンドル(SDSタイプ)を標準装備。

コアドリル

■MHCタイプ(フルセット)

品番	サイズ(φ)	全長/有効長(mm)	センタードリル	標準価格	JANコード 4986362
MHC-60	60	320/145	PCP-240 PCD-240	¥37,300	240178
MHC-65	65			¥38,000	240185
MHC-70	70			¥40,500	240192
MHC-75	75			¥42,600	240208
MHC-80	80			¥44,800	240215

品名	品番	サイズ(φ)	標準価格	JANコード 4986362	回転
M-ハイパー コアヘッド	MHH-60	60	¥19,800	240437	MHH
	MHH-65	65	¥20,400	240444	
	MHH-70	70	¥21,800	240451	
	MHH-75	75	¥22,600	240468	
	MHH-80	80	¥23,400	240475	

品名	品番	サイズ(φ)	標準価格	JANコード 4986362	回転
M-ドラゴン ダイヤモンド コアヘッド	MDH-60	60	¥30,100	151405	MDH
	MDH-65	65	¥31,000	151412	
	MDH-70	70	¥32,500	151429	
	MDH-75	75	¥35,300	151436	
	MDH-80	80	¥38,000	151443	

品名	品番	サイズ(φ)	標準価格	JANコード 4986362	回転
M-サイディング ウッドコアヘッド	MSWH-60	60	¥ 8,600	151108	MSWH
	MSWH-65	65	¥ 9,000	151115	
	MSWH-70	70	¥10,300	151122	
	MSWH-75	75	¥10,800	151139	
	MSWH-80	80	¥11,000	151146	

品名	品番	サイズ(φ)	標準価格	JANコード 4986362	振動 回転
マルチリョーバ コアヘッド	MRH-60	60	¥14,300	451819	MRH
	MRH-65	65	¥14,800	451826	
	MRH-70	70	¥15,600	451833	
	MRH-75	75	¥16,400	451840	
	MRH-80	80	¥17,200	451857	

金属系サイディング・窯業系サイディング・スレート・石膏ボード・ベニヤ・合板・木厚板ムク・2×4材・FRP等。

モルタル・ブロック・スレート・石膏ボード・タイル・合板・ベニヤ・日本壁・金属系サイディング・窯業系サイディング・ブリキ・トタン・薄鉄板等。

■コアヘッド被削材別適応表

	モルタル	ブロック	金属系サイディング	窯業系サイディング	鉄筋コンクリート	鉄筋コンクリート板	スレート	ブリキ・トタン	薄鉄板	石膏ボード	ベニヤ・合板	木厚板ムク	F・R・P	磁器タイル	竹	セメント系外壁材
M-マルチリョーバ(コア)	◎	◎	◎	◎	○	○	○	◎	◎	◎	◎	◎	◎	◎	◎	◎
M-サイディングウッドコア	×	×	◎	◎	×	×	◎	△	×	◎	◎	◎	◎	◎	×	△
M-ドラゴンダイヤモンドコア	○	◎	×	◎	◎	◎	◎	×	×	◎	◎	◎	◎	◎	◎	◎
マルチハイパーセンターピンの場合	◎	◎	○	○	×	×	○	×	×	○	×	×	◎	◎	×	×
センタードリルの場合	○	○	◎	◎	◎	◎	◎	×	×	◎	△	×	◎	×	×	◎



コアヘッド取替使用例



① アダプターのダイヤルを反時計方向に廻してゆるめます。
② そのままヘッドの交換が簡単に行えます。
③ ボディとアダプターの端面をしっかり合わせながらアダプターのダイヤルを時計方向に廻してきつく締め込みます。

品名	品番	適合コアサイズ	標準価格	JANコード 4986362
センタードリル	PCD-200	60～80	¥ 2,800	451024
センタードリル	PCD-240	MHH60～80	¥ 2,800	151061
超硬マルチセンタードリル	PSD-T200	60～80	¥ 6,600	451765
超硬マルチセンタードリル	PSD-T240	MHH60～80	¥ 6,600	451758
ダイヤ用センターピン240	PCP-240	60～80	¥ 2,900	160292
ワンタッチダイヤルアダプター-N	ODAN-60	60	¥13,300	451864
ワンタッチダイヤルアダプター-N	ODAN-65	65	¥13,500	451871
ワンタッチダイヤルアダプター-N	ODAN-70	70	¥15,300	451888
ワンタッチダイヤルアダプター-N	ODAN-75	75	¥15,400	451895
ワンタッチダイヤルアダプター-N	ODAN-80	80	¥15,600	451901
ストレートスピンドル(10mm)	SP-2	60～80	¥ 2,800	451772
Z軸スピンドル(SDSタイプ)	SP-2Z	60～80	¥ 2,800	450768

拡大マルチコア®ドリル／拡大ダイヤコアドリル

※拡大部分 意匠登録済

PAT.



■施工例

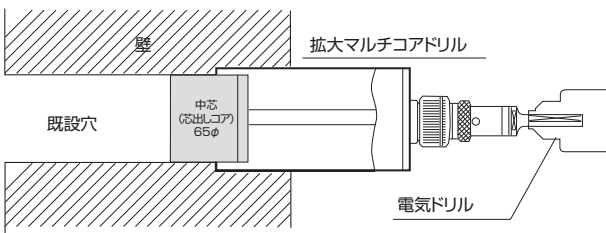

拡大マルチコアドリル(回転・振動用)

- 用途** ●サイディング(窯業系・金属系)、ALC(鉄筋入)、ブロック、モルタル、木材(釘入)、2×4材等への穴あけ作業に。
- 仕様** ●刃先径サイズ：70mm～80mm
●使用電動機：電気ドリル・振動ドリル
SDS軽量ハンマードリル(回転モード)
●全長・有効長：サイズ・価格一覧表参照
●チャックサイズ：10mm

Z軸スピンドル(SDSタイプ)標準装備

■KMCタイプ(セット品)

品番	拡張サイズ(φ)	全長/有効長(mm)	芯だしスリーブ	標準価格	JANコード 4986362
KMC-6570	65→70	315/130	SL-65	¥30,000	151603
KMC-6575	65→75			¥32,000	151610
KMC-6580	65→80			¥32,200	151627

拡大ダイヤコアドリル(回転専用)

- 用途** ●硬質窯業系サイディング、硬質モルタル、ブロック、鉄筋コンクリート、アスロック板等への穴あけ作業に。
- 仕様** ●刃先径サイズ：70mm～80mm
●使用電動機：電気ドリル・振動ドリル(回転モード)
SDS軽量ハンマードリル(回転モード)
●全長・有効長：サイズ・価格一覧表参照
●チャックサイズ：10mm

Z軸スピンドル(SDSタイプ)標準装備

■KDCタイプ(セット品)

品番	拡張サイズ(φ)	全長/有効長(mm)	芯だしスリーブ	標準価格	JANコード 4986362
KDC-6570	65→70	375/150	SLL-65	¥61,000	161305
KDC-6575	65→75			¥65,000	161312
KDC-6580	65→80			¥69,000	161329

■拡大マルチコアドリル部品

品名	品番	適合コアサイズ	標準価格	JANコード 4986362
ラジワンストレートシャンク	RS-10	70～80	¥ 6,100	452731
ラジワンZ軸シャンク(SDSタイプ)	RS-Z	70～80	¥ 6,100	452755
拡大コアドリル用中芯	SL-60	65～80	¥ 8,300	151634
拡大コアドリル用中芯	SL-65	70～80	¥ 8,300	151641
拡大コアドリル用中芯	SLL-65	70～80	¥ 9,400	151658
センタードリル	PCD-230	70～80	¥ 2,800	451741
ダイヤ用センターピン240	PCP-240	70～80	¥ 2,900	160292
マルチコアドリルボディ	MVB-70	70	¥15,200	451512
マルチコアドリルボディ	MVB-75	75	¥15,800	451529
マルチコアドリルボディ	MVB-80	80	¥16,400	451536
ダイヤモンドコアボディ	RDG-70B	70	¥43,000	161749
ダイヤモンドコアボディ	RDG-75B	75	¥45,000	161756
ダイヤモンドコアボディ	RDG-80B	80	¥49,000	161763

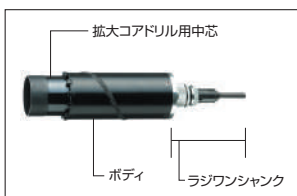
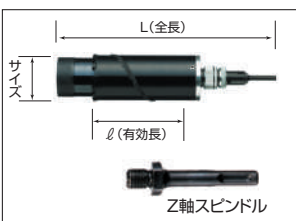
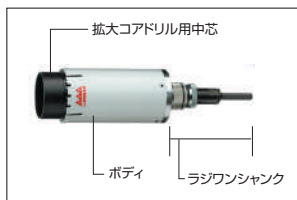
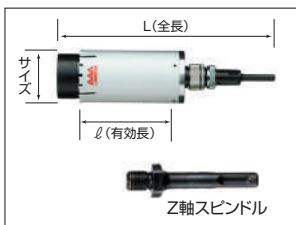

(別売にて60φの中芯SL-60も発売中)

クリーンダストカバー

グッドデザイン賞
受賞商品

PAT.

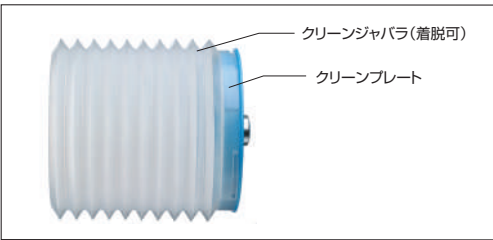
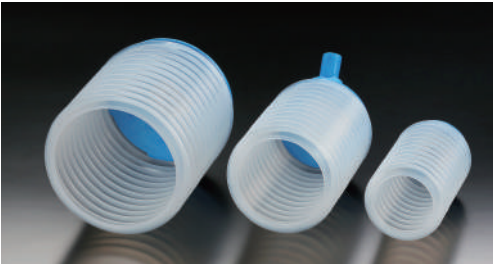

- 用途**
- 穴あけ作業時の粉塵をほぼシャットアウトします。
 - 当社各種コアドリルに使用可能な切削粉受けカバーです。(ハンマーコアドリルには取付不可)
- 仕様**
- 適合コアサイズ：22mm～180mmまで
- 特長**
- 作業中の切削粉がクリーンダストカバー内部に溜まり、飛び散らずに快適な作業が行え、作業室内も汚れません。

■クリーンダストカバー

品番	ジャバラ山数	適合コアサイズ	適合コア数	標準価格	JANコード 4986362
CDC	12(11)	MRC・DRC・DG	60～80	¥7,700	210003
CDC-1B	12	DRC	40～55	¥7,700	210010
CDC	12	MVC	32～80	¥7,700	210003
CDC	12	KMC・AMC	29～80	¥7,700	210003
CDC-3	13	KCF・ALC・SWC・RDG	22～80	¥7,700	210034
CDC-3B	13	DG	25～55	¥7,700	210041
CDC-5B	15	DRC	29～38	¥7,700	210065
CDC-9	9中	RDL・RDLF-3D	75～125	¥17,600	210126
CDC-10	10中	DRC・ABF	85～120	¥17,600	210102
CDC-12	12中	MVC・KCF・ALC・SWC・DG・RDG・AMC	85～125	¥17,600	210119
CDC-209	9大	RDLF-3・RDL	75～180	¥17,600	210072
CDC-210	10大	DRC・ABF	130～180	¥17,600	210089
CDC-212	12大	KSW・KAL・DDF	100～170	¥17,600	210096
CDC-212	12大	MVC・KCF・ALC・SWC・DG・RDG・AMC・DDF	130～180	¥17,600	210096

■クリーンダストカバー部品

品名	品番	適合クリーンダストカバー	標準価格	JANコード 4986362
クリーンジャバラ 12山	CDJ-2	CDC・CDC-1B	¥2,200	210218
クリーンジャバラ 13山	CDJ-3	CDC-3・CDC-3B	¥2,200	210225
クリーンジャバラ 15山	CDJ-5	CDC-5B	¥2,200	210232
クリーンジャバラ中 9山	CDJ-9	CDC-9	¥4,400	210294
クリーンジャバラ中 10山	CDJ-10	CDC-10	¥4,400	210270
クリーンジャバラ中 12山	CDJ-12	CDC-12	¥4,400	210287
クリーンジャバラ大 9山	CDJ-209	CDC-209	¥4,400	210249
クリーンジャバラ大 10山	CDJ-210	CDC-210	¥4,400	210256
クリーンジャバラ大 12山	CDJ-212	CDC-212	¥4,400	210263
クリーンプレート	CDP	CDC・CDC-3	¥5,500	210355
クリーンプレート(ダスト取付用軸付)	CDP-B	CDC-(1,3,5)B	¥5,500	210362
クリーンプレート 中	CDP-125	CDC-10,12	¥13,200	210386
クリーンプレート 大	CDP-210	CDC-209,210,212	¥13,200	210379

※集じん機対応品番：CDC-10、CDC-12、CDP-125

延長ロッド(コアドリル用) / 延長アダプター(ホルソー、コアドリル用)



- 用途**
- シャンク部を100mm単位の長さで継ぎ足すことにより、深部までコアドリルの切削が可能です。
- 特長**
- ストレート軸・Z軸(SDSタイプ)どちらの軸にも使用できます。
 - 延長ロッド同士の継ぎ足しも可能です。

■延長ロッド

品番	延長	適合コア種類	標準価格	JANコード 4986362	入数 (本)
CL-100L	100mm	スピンドル対応コア	¥2,800	451802	10



- 用途**
- コアドリル・ホルソーの全長を約200mm延長します。

■延長アダプター

品番	延長	適合コア・ホルソー	標準価格 (1本)	JANコード 4986362	入数 (本)
CA-1025	200mm	10mm軸タイプ	¥3,800	453240	1
CA-1325	200mm	13mm軸タイプ	¥3,800	453257	1

ドラゴンリョーバコアドリル(回転・振動兼用)



PAT.

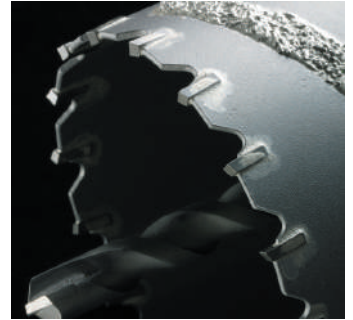

コアドリル

クズ取りポン! EP・中国・米国特許
センタードリル
ノンビスロック機構

用途 ● ブロック、モルタル等への穴あけ作業に。

仕様

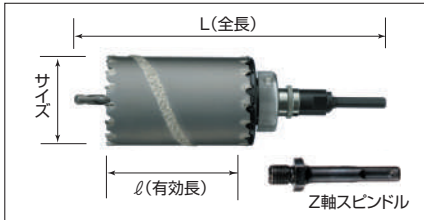

- 刃先径サイズ：29mm～120mm
- 使用電動機：電気ドリル・振動ドリル
SDS 軽量ハンマードリル(回転モード)
- 全長・有効長：サイズ・価格一覧表参照
- チャックサイズ：29mm～80mm 10mm
85mm～120mm 13mm

Z軸スピンドル(SDSタイプ)標準装備

特長

- ヘッドがリョーバだから倍使える、お得な構造です。
- コア外周の溶射ドラゴン溝で切粉の排出効果が高く、ジェット噴射のスピーディな穴あけ作業をお約束します。
- ワンタッチダイヤルアダプターの採用で、コアヘッドの交換が簡単に行えます。
- 「クズ取りポン!センタードリル」はノンビスロック機構で切屑の除去をコアドリル本体を分解せずに簡単に行えます。
- Z軸スピンドル(SDSタイプ)を標準装備。ストレートタイプ・SDSタイプ電動ドリルに対応しています。

用途詳細	◎…最適	○…良好	△…可能	空欄…不適切	鉄筋	コンクリート	無筋コンクリート	ブロック	レンガ	モルタル	スレート	鉄筋入りALC	日本壁	窯業系サイディング	金属系サイディング	石膏ボード	石材	ベニヤ・合板	木厚板ムク	押出し成形セメント板	磁器タイル	陶器タイル	塩化ビニール材	ヒューム管	FRP管	陶管	セラミック系外壁材	樹脂系人工大理石
	ドラゴンリョーバコアドリル(回転モード)								○	○	○	◎		○	△	△	◎		○				○	◎				
ドラゴンリョーバコアドリル(振動モード)								◎	◎	◎																		

ドラゴンリョーバコアドリル

■DRCタイプ(フルセット)

品番	サイズ(φ)	全長/有効長(mm)	センタードリル	標準価格	JANコード 4986362
DRC-29	29	340/160	PCD-260S	¥24,600	450218
DRC-32	32			¥24,600	450225
DRC-35	35			¥24,600	450232
DRC-38	38			¥25,800	450249
DRC-40	40	280/105	PCD-200S	¥25,800	450256
DRC-45	45			¥26,100	450263
DRC-50	50			¥26,300	450270
DRC-55	55			¥27,300	450287
DRC-60	60		PCD-200	¥30,000	450294
DRC-65	65			¥31,000	450300
DRC-70	70			¥32,000	450317
DRC-75	75			¥33,000	450324
DRC-80	80			¥34,000	450331
DRC-85	85			¥35,600	450348
DRC-90	90			¥37,200	450355
DRC-95	95			¥38,600	450362
DRC-100	100			¥41,200	450379
DRC-105	105			¥42,800	450386
DRC-110	110			¥44,400	450393
DRC-120	120			¥49,400	450409

■DRHタイプ(ヘッド)

品番	サイズ(φ)	全長/有効長(mm)	標準価格	JANコード 4986362
DRH-29	29	190/160	¥16,300	451918
DRH-32	32		¥16,300	451925
DRH-35	35		¥16,300	451932
DRH-38	38		¥16,900	451949
DRH-40	40	125/105	¥16,900	451956
DRH-45	45		¥17,100	451963
DRH-50	50		¥17,200	451970
DRH-55	55		¥17,800	451987
DRH-60	60		¥19,100	451994
DRH-65	65		¥19,600	452007
DRH-70	70		¥20,300	452014
DRH-75	75		¥21,000	452021
DRH-80	80		¥21,800	452038
DRH-85	85		¥22,300	452045
DRH-90	90		¥23,200	452052
DRH-95	95		¥24,000	452069
DRH-100	100		¥25,900	452076
DRH-105	105		¥26,700	452083
DRH-110	110		¥27,600	452090
DRH-120	120		¥30,400	452106

コアヘッド着脱方法



1

アダプターのダイヤルを反時計方向に廻してゆるめます。



2

そのままヘッドの交換が簡単にできます。



3

ボディとアダプターの端面をしっかりと合わせながらアダプターのダイヤルを時計方向に廻してきつく締め込みます。

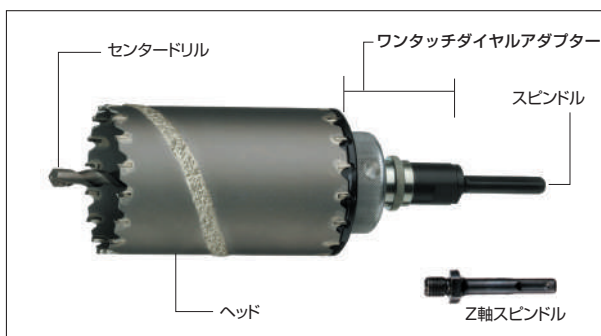

■ドラゴンリョーバコアドリル部品

品名	品番	適合コアサイズ	標準価格	JANコード 4986362
センタードリル	PCD-260S	29~ 38	¥ 3,100	131322
センタードリル	PCD-200S	40~ 55	¥ 2,800	453035
センタードリル	PCD-200	60~120	¥ 2,800	451024
超硬マルチセンタードリル	PSD-T200	60~120	¥ 6,600	451765
ストレートスピンドル (10mm)	SP-2	29~ 80	¥ 2,800	451772
ストレートスピンドル (13mm)	SP-3	85~120	¥ 2,800	451789
Z軸スピンドル (SDSタイプ)	SP-2Z	29~120	¥ 2,800	450768
コアドリル用延長ロッド	CL-100L	29~120	¥ 2,800	451802
ワンタッチ ダイヤルアダプター	ODA-29	29	¥ 8,800	452113
	ODA-32	32	¥ 8,800	452120
	ODA-35	35	¥ 8,800	452137
	ODA-38	38	¥ 9,000	452144
	ODA-40	40	¥ 9,200	452151
	ODA-45	45	¥ 9,500	452168
	ODA-50	50	¥ 9,800	452175
	ODA-55	55	¥10,200	452182
	ODA-60	60	¥13,300	452199
	ODA-65	65	¥13,500	452205
	ODA-70	70	¥15,300	452212
	ODA-75	75	¥15,400	452229
	ODA-80	80	¥15,600	452236
	ODA-85	85	¥16,400	452243
	ODA-90	90	¥17,100	452250
	ODA-95	95	¥17,900	452267
ODA-100	100	¥20,200	452274	
ODA-105	105	¥20,300	452281	
ODA-110	110	¥20,500	452298	
ODA-120	120	¥21,800	452304	

回転振動兼用コアドリル(回転・振動兼用)

コアドリル

PAT.

回転 振動

ラジワンシャンク シリーズ

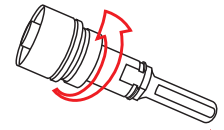

カリカリッ♪

取り付けはスロットキーに合わせ時計回りに回すだけ!



ワズ取りポン! EP・中国・米国特許 センタードリル ノンビスロック機構

用途 ● ブロック、モルタル等への穴あけ作業に。

仕様

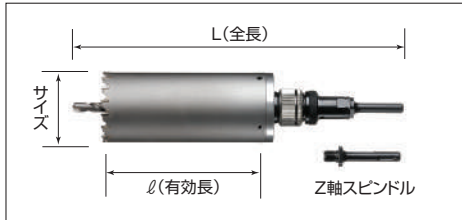

- 刃先径サイズ：22mm～170mm
- 使用電動機：電気ドリル・振動ドリル
SDS 軽量ハンマードリル(回転モード)
- 全長・有効長：サイズ・価格一覧表参照
- チャックサイズ：22mm～80mm 10mm
85mm～170mm 13mm

Z軸スピンドル (SDSタイプ) 標準装備

特長

- 振動ドリルの打撃力、回転力を有効に生かせる刃先形状。
- 被削面にひび割れなどがおこらず、きれいな穴あけ作業が出来ます。
- 「ワズ取りポン!センタードリル」はノンビスロック機構で切断屑の除去をコアドリル本体を分解せずに簡単に行えます。
- 新開発ラジワンシャンクシステムにより、他サイズコアポディーへの交換が簡単です。
- コア底部にアルミダイカストを採用。(55φ以上)従来品の2/3の軽量化により作業性が向上します。
- Z軸スピンドル(SDSタイプ)を標準装備。ストレートタイプ・SDSタイプ電動ドリルに対応しています。

用途詳細	◎…最適	○…良好	△…可能	空欄…不適切	鉄筋コンクリート	無筋コンクリート	ブロック	レンガ	モルタル	スレート	鉄筋入りALC	日本壁	窯業系サイディング	金属系サイディング	石膏ボード	石材	ベヤ合板	木厚板ムク	押出し成形セメント板	磁器タイル	陶器タイル	塩化ビニール材	ヒューム管	FRPM管	陶管	セラムック系外壁材	樹脂系人工大理石	
	回転振動兼用コアドリル(回転モード)							○	○	○	◎		○	△	△	◎		○				○	◎					
回転振動兼用コアドリル(振動モード)							◎	◎	◎																			

回転振動兼用コアドリル

■KCFタイプ(フルセット)

品番	サイズ(φ)	全長/有効長(mm)	センタードリル	標準価格	JANコード 4986362
KCF-22	22	320/150	PCD-240	¥18,100	150491
KCF-25	25			¥18,100	150002
KCF-29	29			¥18,100	150019
KCF-32	32			¥18,100	150026
KCF-35	35			¥18,100	150033
KCF-38	38			¥18,100	150040
KCF-40	40			¥18,100	150057
KCF-45	45			¥20,000	150064
KCF-50	50			¥22,300	150071
KCF-55	55			¥22,300	150088
KCF-60	60			¥22,800	150095
KCF-65	65			¥24,200	150101
KCF-70	70			¥25,300	150118
KCF-75	75			¥26,400	150125
KCF-80	80	330/150	PCD-253	¥27,500	150132
KCF-85	85			¥28,500	150149
KCF-90	90			¥29,900	150156
KCF-95	95			¥31,200	150163
KCF-100	100			¥32,500	150170
KCF-105	105			¥35,500	150187
KCF-110	110			¥35,500	150194
KCF-120	120			¥40,800	150200
KCF-130	130			¥45,400	150217
KCF-140	140			¥49,700	150224
KCF-150	150			¥49,900	150231
KCF-155	155			¥54,200	150248
KCF-160	160			¥56,700	150255
KCF-170	170			¥62,100	150262

■KCBタイプ(ボディ)

品番	サイズ(φ)	全長/有効長(mm)	標準価格	JANコード 4986362
KCB-22	22	170/150	¥9,800	150545
KCB-25	25		¥9,800	150552
KCB-29	29		¥9,800	150569
KCB-32	32		¥9,800	150576
KCB-35	35		¥9,800	150767
KCB-38	38		¥9,800	150774
KCB-40	40		¥9,800	150781
KCB-45	45		¥11,600	150798
KCB-50	50		¥13,300	150804
KCB-55	55		¥13,700	150811
KCB-60	60		¥14,500	150828
KCB-65	65		¥15,600	150835
KCB-70	70		¥16,600	150842
KCB-75	75		¥17,700	150859
KCB-80	80		¥18,900	150866
KCB-85	85		¥19,900	150873
KCB-90	90	190/150	¥21,300	150880
KCB-95	95		¥22,600	150897
KCB-100	100		¥23,900	150903
KCB-105	105		¥26,900	150910
KCB-110	110		¥26,900	150927
KCB-120	120		¥32,200	150934
KCB-130	130		¥36,700	150941
KCB-140	140		¥41,000	150958
KCB-150	150		¥41,300	150965
KCB-155	155		¥45,600	150972
KCB-160	160		¥48,100	150989
KCB-170	170		¥53,500	150996

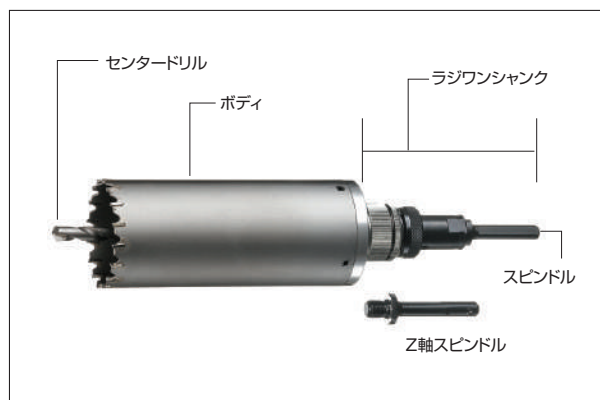

■回転振動兼用コアドリル部品

品名	品番	適合コアサイズ	標準価格	JANコード 4986362
センタードリル	PCD-253	22~170	¥2,800	453042
ラジワンストレートシャンク	RS-10	22~80	¥6,100	452731
ラジワンストレートシャンク	RS-13	85~170	¥6,100	452748
ラジワンZ軸シャンク (SDSタイプ)	RS-Z	22~170	¥6,100	452755
ストレートスピンドル (10mm)	SP-2	22~80	¥2,800	451772
ストレートスピンドル (13mm)	SP-3	85~170	¥2,800	451789
Z軸スピンドル (SDSタイプ)	SP-2Z	22~170	¥2,800	450768
コアドリル用延長ロッド	CL-100L	22~170	¥2,800	451802

ドラゴンALC用コアドリル(回転用)

コアドリル

PAT.



ラジワンシャンク シリーズ

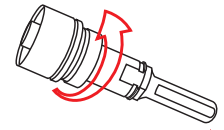

カリカリッ♪

取り付けはスロットキーに合わせ時計回りに回すだけ!

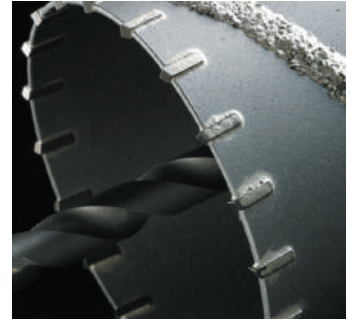

クズ取りポン! EP・中国・米国特許
センタードリル
ノンビスロック機構

用途 ● ALC材(鉄筋入)、石膏ボードへの穴あけ作業に。

仕様

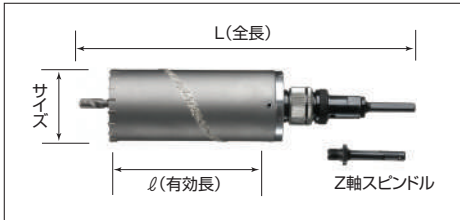

- 刃先径サイズ：25mm～320mm
- 使用電動機：電気ドリル
振動ドリル(回転モード)
SDS軽量ハンマードリル(回転モード)
- 全長・有効長：サイズ・価格一覧表参照
- チャックサイズ：25mm～80mm 10mm
85mm～320mm 13mm

Z軸スピンドル(SDSタイプ)標準装備

特長

- ALC材(ピアノ線、鉄筋入)に対応した刃型設計により、回転モードでの快適な作業を実現。
- コア外周の溶射ドラゴン溝で切粉の排出効果が高く、湿ったALC材にもスピーディな穴あけ作業が可能です。
- 「クズ取りポン!センタードリル」はノンビスロック機構で切断屑の除去をコアドリル本体を分解せずに簡単に行えます。
- 新開発ラジワンシャンクシステムにより、他サイズコアボディへの交換が簡単です。
- コア底部にアルミダイカストを採用。(55φ以上)従来品の2/3の軽量化により作業性が向上します。
- Z軸スピンドル(SDSタイプ)を標準装備。ストレートタイプ・SDSタイプ電動ドリルに対応しています。

用途詳細	材料																							
	鉄筋コンクリート	無筋コンクリート	ブロック	レンガ	モルタル	スレート	鉄筋入りALC	日本壁	窯業系サイディング	金属系サイディング	石膏ボード	石材	ベニヤ・合板	木厚板ムク	押出し成形セメント板	磁器タイル	陶器タイル	塩化ビニール材	ヒューム管	FRP管	陶管	セラミック系外壁材	樹脂系人工大理石	
ドラゴンALC用コアドリル							◎		△		◎													

ドラゴンALCコアドリル

■ALCタイプ(フルセット)

品番	サイズ(φ)	全長/有効長(mm)	センタードリル	標準価格	JANコード 4986362
ALC-25	25	330/150	PCD-253	¥ 17,000	170000
ALC-29	29			¥ 20,800	170017
ALC-32	32			¥ 20,800	170024
ALC-35	35			¥ 20,800	170031
ALC-38	38			¥ 20,800	170048
ALC-40	40			¥ 20,800	170055
ALC-45	45			¥ 21,100	170062
ALC-50	50			¥ 21,900	170079
ALC-55	55			¥ 25,000	170086
ALC-60	60			¥ 25,300	170093
ALC-65	65			¥ 25,900	170109
ALC-70	70			¥ 26,400	170116
ALC-75	75			¥ 26,900	170123
ALC-80	80			¥ 28,100	170130
ALC-85	85			¥ 29,100	170147
ALC-90	90			¥ 30,500	170154
ALC-95	95			¥ 31,800	170161
ALC-100	100			¥ 33,200	170178
ALC-105	105			¥ 36,200	170185
ALC-110	110			¥ 36,200	170192
ALC-115	115			¥ 41,600	170208
ALC-120	120			¥ 41,600	170215
ALC-130	130			¥ 46,200	170222
ALC-140	140			¥ 50,600	170239
ALC-150	150			¥ 50,900	170246
ALC-155	155	¥ 55,300	170253		
ALC-160	160	¥ 58,900	170260		
ALC-170	170	¥ 64,400	170277		
ALC-180	180	¥ 69,900	170284		
ALC-200	200	¥ 83,100	170291		
ALC-210	210	¥ 89,700	170307		
ALC-220	220	¥ 96,300	170314		
ALC-230	230	320/130	¥141,400	170741	
ALC-250	250		¥141,500	170321	
ALC-260	260		¥186,600	170338	
ALC-300	300		¥201,900	170345	
ALC-310	310		¥236,500	170727	
ALC-320	320		¥264,600	170734	

■ALBタイプ(ボディ)

品番	サイズ(φ)	全長/有効長(mm)	標準価格	JANコード 4986362
ALB-25	25	190/150	¥ 12,000	170352
ALB-29	29		¥ 12,000	170369
ALB-32	32		¥ 12,000	170376
ALB-35	35		¥ 12,000	170383
ALB-38	38		¥ 12,000	170390
ALB-40	40		¥ 12,000	170406
ALB-45	45		¥ 12,300	170413
ALB-50	50		¥ 13,100	170420
ALB-55	55		¥ 16,200	170437
ALB-60	60		¥ 16,500	170444
ALB-65	65		¥ 17,100	170451
ALB-70	70		¥ 17,600	170468
ALB-75	75		¥ 18,100	170475
ALB-80	80		¥ 19,300	170482
ALB-85	85		¥ 20,300	170499
ALB-90	90		¥ 21,700	170505
ALB-95	95		¥ 23,000	170512
ALB-100	100		¥ 24,400	170529
ALB-105	105		¥ 27,400	170536
ALB-110	110		¥ 27,400	170543
ALB-115	115		¥ 32,800	170550
ALB-120	120		¥ 32,800	170567
ALB-130	130		¥ 37,400	170574
ALB-140	140		¥ 41,800	170581
ALB-150	150		¥ 42,100	170598
ALB-155	155	¥ 46,500	170604	
ALB-160	160	¥ 50,100	170611	
ALB-170	170	¥ 55,600	170628	
ALB-180	180	¥ 61,100	170635	
ALB-200	200	¥ 74,300	170642	
ALB-210	210	¥ 80,900	170659	
ALB-220	220	¥ 87,500	170666	
ALB-230	230	170/130	¥132,600	170758
ALB-250	250		¥132,600	170673
ALB-260	260		¥177,700	170680
ALB-300	300		¥193,100	170697
ALB-310	310		¥227,700	170703
ALB-320	320		¥255,800	170710

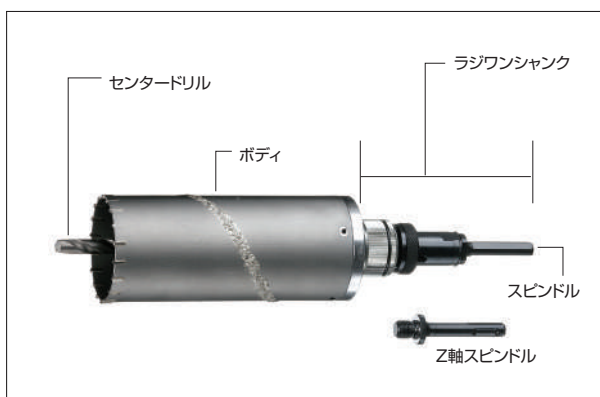

■ドラゴンALC用コアドリル部品

品名	品番	適合コアサイズ	標準価格	JANコード 4986362
センタードリル	PCD-253	25~320	¥ 2,800	453042
ラジワンストレートシャンク	RS-10	25~80	¥ 6,100	452731
ラジワンストレートシャンク	RS-13	85~320	¥ 6,100	452748
ラジワンZ軸シャンク(SDSタイプ)	RS-Z	25~320	¥ 6,100	452755
ストレートスピンドル(10mm)	SP-2	25~80	¥ 2,800	451772
ストレートスピンドル(13mm)	SP-3	85~320	¥ 2,800	451789
Z軸スピンドル(SDSタイプ)	SP-2Z	25~320	¥ 2,800	450768
コアドリル用延長ロッド	CL-100L	25~320	¥ 2,800	451802

サイディング・ウッドコアドリル(回転用)

コアドリル

PAT.



ラジワンシャンク シリーズ

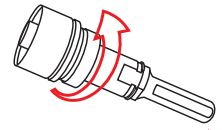

カリカリッ♪

取り付けはスロットキーに合わせ時計回りに回すだけ!

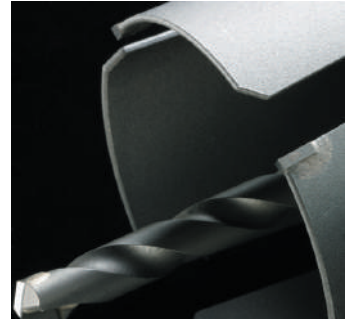

ワズ取りポン! EP・中国・米国特許 センタードリル ノンビスロック機構

用途

- 窯業系サイディング、金属系サイディング、木材、合板、2×4材、樹脂系人工大理石、FRP、スレート、石膏ボード等の複合壁への穴あけ作業に。

仕様

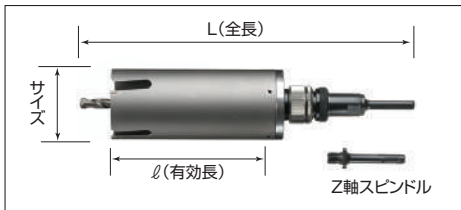

- 刃先径サイズ：22mm～250mm
- 使用電動機：電気ドリル
振動ドリル(回転モード)
SDS軽量ハンマードリル(回転モード)
- 全長・有効長：サイズ・価格一覧表参照
- チャックサイズ：22mm～80mm 10mm
85mm～250mm 13mm

Z軸スピンドル(SDSタイプ)標準装備

特長

- 木材、サイディング材のスピード穿孔を目的とした刃型設計により、回転モードでの快適な作業を実現。
- 切粉の排出効果抜群のチップポケットバランスが安定した穿孔能力を発揮。(深穴穿孔の際には、電動ドリルのステップ作業での切粉排出作業が必要です。)
- 「ワズ取りポン!センタードリル」はノンビスロック機構で切削屑の除去をコアドリル本体を分解せずに行えます。
- 新開発ラジワンシャンクシステムにより、他サイズコアポディーへの交換が簡単です。
- コア底部にアルミダイカストを採用。(55φ以上)従来品の2/3の軽量化により作業性が向上します。
- Z軸スピンドル(SDSタイプ)を標準装備。ストレートタイプ・SDSタイプ電動ドリルに対応しています。

用途詳細	材料																							
	鉄筋コンクリート	無筋コンクリート	ブロック	レンガ	モルタル	スレート	鉄筋入りALC	日本壁	窯業系サイディング	金属系サイディング	石膏ボード	石材	ベニヤ・合板	木厚板ムク	押出し成形セメント板	磁器タイル	陶器タイル	塩化ビニール材	ヒューム管	FRP管	陶管	セラミック系外壁材	樹脂系人工大理石	
◎…最適 ○…良好 △…可能 空欄…不適切						◎			◎	◎	◎		◎	◎					◎					○
サイディング・ウッドコアドリル						◎			◎	◎	◎		◎	◎					◎					○

サイディング・ウッドコアドリル

■SWCタイプ(フルセット)

品番	サイズ(φ)	全長/有効長(mm)	センタードリル	標準価格	JANコード 4986362
SWC-22	22	320/150	PCD-240	¥ 15,200	450416
SWC-25	25	330/150	PCD-253	¥ 15,200	450423
SWC-29	29			¥ 15,200	450430
SWC-32	32			¥ 15,400	450447
SWC-35	35			¥ 16,000	450454
SWC-38	38			¥ 16,500	450461
SWC-40	40			¥ 16,800	450478
SWC-45	45			¥ 17,200	450485
SWC-50	50			¥ 17,900	450492
SWC-55	55			¥ 19,400	450508
SWC-60	60			¥ 20,000	450515
SWC-65	65			¥ 21,000	450522
SWC-70	70			¥ 21,800	450539
SWC-75	75			¥ 22,500	450546
SWC-80	80			¥ 23,400	450553
SWC-85	85			¥ 25,300	450560
SWC-90	90			¥ 26,000	450577
SWC-95	95			¥ 27,000	450584
SWC-100	100			¥ 29,400	450591
SWC-105	105			¥ 29,900	450607
SWC-110	110			¥ 32,300	450614
SWC-115	115	¥ 34,200	450621		
SWC-120	120	¥ 34,200	450638		
SWC-130	130	¥ 41,500	450645		
SWC-140	140	¥ 43,500	450652		
SWC-150	150	¥ 43,500	450669		
SWC-155	155	¥ 45,700	450676		
SWC-160	160	¥ 45,700	450683		
SWC-166	166	¥ 48,300	450690		
SWC-170	170	¥ 48,300	450706		
SWC-180	180	¥ 80,100	450713		
SWC-200	200	¥ 91,800	450720		
SWC-210	210	¥109,600	450737		
SWC-220	220	¥109,600	450744		
SWC-250	250	320/130		¥134,900	450751

■SWBタイプ(ボディ)

品番	サイズ(φ)	全長/有効長(mm)	標準価格	JANコード 4986362
SWB-22	22	190/150	¥ 6,400	452328
SWB-25	25		¥ 6,400	452335
SWB-29	29		¥ 6,400	452342
SWB-32	32		¥ 6,600	452359
SWB-35	35		¥ 7,600	452366
SWB-38	38		¥ 8,000	452373
SWB-40	40		¥ 8,100	452380
SWB-45	45		¥ 8,500	452397
SWB-50	50		¥ 9,100	452403
SWB-55	55		¥ 10,600	452410
SWB-60	60		¥ 11,200	452427
SWB-65	65		¥ 12,200	452434
SWB-70	70		¥ 13,000	452441
SWB-75	75		¥ 13,700	452458
SWB-80	80		¥ 14,600	452465
SWB-85	85		¥ 16,500	452472
SWB-90	90		¥ 17,200	452489
SWB-95	95		¥ 18,200	452496
SWB-100	100		¥ 20,700	452502
SWB-105	105		¥ 21,300	452519
SWB-110	110	¥ 23,700	452526	
SWB-115	115	¥ 25,600	452533	
SWB-120	120	¥ 25,600	452540	
SWB-130	130	¥ 32,800	452557	
SWB-140	140	¥ 34,900	452564	
SWB-150	150	¥ 34,900	452571	
SWB-155	155	¥ 37,000	452588	
SWB-160	160	¥ 37,000	452595	
SWB-166	166	¥ 39,600	452601	
SWB-170	170	¥ 39,600	452618	
SWB-180	180	¥ 71,500	452625	
SWB-200	200	¥ 83,200	452632	
SWB-210	210	¥101,000	452649	
SWB-220	220	¥101,000	452656	
SWB-250	250	170/130	¥126,100	452663

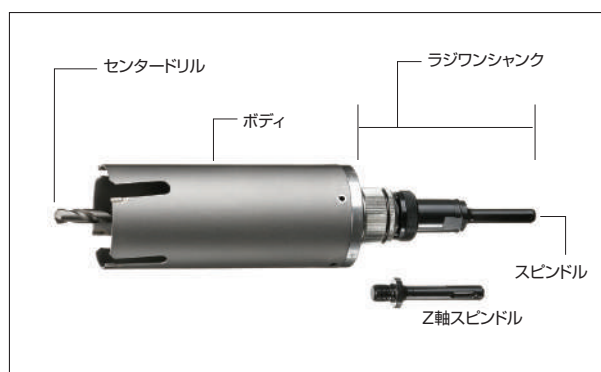

■サイディング・ウッドコアドリル部品

品名	品番	適合コアサイズ	標準価格	JANコード 4986362
センタードリル	PCD-253	22~250	¥ 2,800	453042
超硬マルチセンタードリル	PSD-T260	22~250	¥ 6,600	453066
ラジワンストレートシャンク	RS-10	22~80	¥ 6,100	452731
ラジワンストレートシャンク	RS-13	85~250	¥ 6,100	452748
ラジワンZ軸シャンク(SDSタイプ)	RS-Z	22~250	¥ 6,100	452755
ストレートスピンドル(10mm)	SP-2	22~80	¥ 2,800	451772
ストレートスピンドル(13mm)	SP-3	85~250	¥ 2,800	451789
Z軸スピンドル(SDSタイプ)	SP-2Z	22~250	¥ 2,800	450768
コアドリル用延長ロッド	CL-100L	22~250	¥ 2,800	451802

ドラゴンダイヤモンドコアドリル(回転用)

コアドリル

PAT.

回転

ワンタッチ
ダイヤルアダプター D

ラジワンシャンク シリーズ



取り付けはスロットキーに合わせ
時計回りに回すだけ!

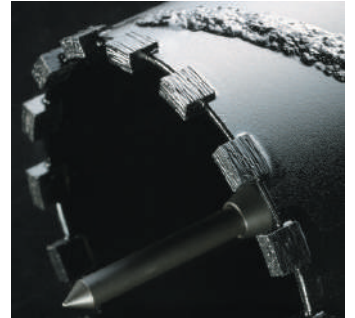

用途

- 鉄筋コンクリート、大理石、ブロック、モルタル、押し成形セメント板、磁器タイル、硬質タイル、窯業系サイディング等への乾式穴あけ作業に。

仕様



- 刃先径サイズ：25mm～220mm
- 使用電動機：電気ドリル
振動ドリル(回転モード)
SDS 軽量ハンマードリル(回転モード)
- 全長・有効長：サイズ・価格一覧表参照
- チャックサイズ：25mm～80mm 10mm
85mm～220mm 13mm

Z軸スピンドル(SDSタイプ)標準装備

特長

- お手持ちの回転ドリルで鉄筋コンクリートなどの難削材への穴あけが水を使わず容易にできます。
- コア外周の溶射ドラゴン溝で切粉の排出効果が高く、スピーディな穴あけ作業が可能です。
- 溶射ドラゴン溝は加工孔と同径なので、粉じんを孔内に残さず排出できます。
- 新開発ラジワンシャンクシステムにより、他サイズコアボディへの交換が簡単です。
- ワンタッチダイヤルアダプター D の採用で、コアヘッド内部に残った切り屑の除去がヘッド後部より簡単に行えます。買い換えはヘッドのみですので経済的です。
- Z軸スピンドル(SDSタイプ)を標準装備。ストレートタイプ・SDSタイプ電動ドリルに対応しています。

ラジワンシャンク

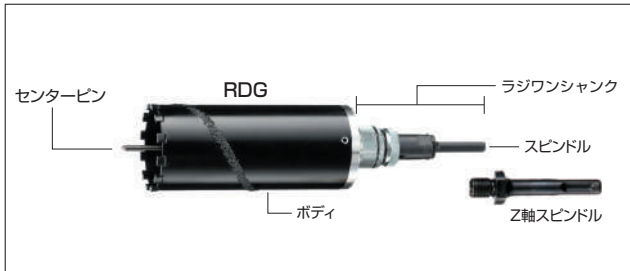

ワンタッチダイヤルアダプターD

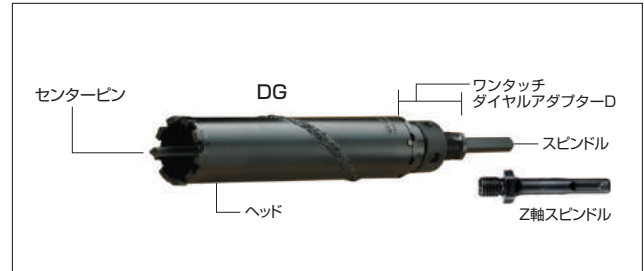

用途詳細	◎…最適	○…良好	△…可能	空欄…不適切	鉄筋コンクリート	無筋コンクリート	ブロック	レンガ	モルタル	スレート	鉄筋入りALC	日本壁	サイディング	窯業系サイディング	金属系サイディング	石膏ボード	石材	ベニヤ・合板	木厚板ムク	押し成形セメント板	磁器タイル	陶器タイル	塩化ビニール材	ヒューム管	FRP管	陶管	セラミックス	外壁材	樹脂系
	ドラゴンダイヤモンドコアドリル	◎	◎	○	○	○	○	○	○	○	○	○	○	○	○	○	○	○	○	○	○	○	◎	○	○	○	○	○	△

ドラゴンダイヤモンドコアドリル

■DGタイプ(フルセット)

品番	サイズ(φ)	全長/有効長(mm)	センターピン	標準価格	JANコード 4986362
DG-25	25	300/150	P8-220	¥ 39,000	160452
DG-29	29			¥ 39,000	160155
DG-32	32			¥ 39,000	160162
DG-35	35			¥ 39,000	160179
DG-38	38			¥ 40,000	160469
DG-40	40			¥ 41,000	160186
DG-45	45			¥ 42,500	160544
DG-50	50		¥ 43,000	160193	
DG-55	55		¥ 44,500	160209	
DG-60	60		¥ 46,000	160216	
DG-65	65		¥ 47,000	160223	
DG-70	70		¥ 49,500	160230	
DG-75	75		¥ 53,500	160247	
DG-80	80		¥ 57,500	160254	
DG-100	100	¥ 73,000	160261		
DG-105	105	¥ 74,500	161367		
DG-110	110	¥ 74,500	160278		
DG-120	120	¥ 79,500	160285		
			PCP-220		

■DGHタイプ(ヘッド)

品番	サイズ(φ)	全長/有効長(mm)	標準価格	JANコード 4986362
DGH-25	25	170/150	¥ 25,900	160582
DGH-29	29		¥ 25,900	160599
DGH-32	32		¥ 25,900	160605
DGH-35	35		¥ 25,900	160612
DGH-38	38		¥ 26,700	160629
DGH-40	40		¥ 27,500	160636
DGH-45	45		¥ 28,500	160643
DGH-50	50		¥ 29,000	160650
DGH-55	55		¥ 29,800	160667
DGH-60	60		¥ 30,100	160674
DGH-65	65		¥ 31,000	160681
DGH-70	70		¥ 32,500	160698
DGH-75	75		¥ 35,300	160704
DGH-80	80		¥ 38,000	160711
DGH-100	100	¥ 52,000	160728	
DGH-105	105	¥ 53,200	161374	
DGH-110	110	¥ 53,200	160735	
DGH-120	120	¥ 57,000	160742	

■RDGタイプ(フルセット)

品番	サイズ(φ)	全長/有効長(mm)	センターピン	標準価格	JANコード 4986362
RDG-25	25	330/150	PCP-250	¥ 39,000	161411
RDG-29	29			¥ 39,000	161428
RDG-32	32			¥ 39,000	161435
RDG-35	35			¥ 39,000	161442
RDG-38	38			¥ 40,000	161459
RDG-40	40			¥ 41,000	161466
RDG-45	45			¥ 42,500	161473
RDG-50	50			¥ 43,000	161480
RDG-55	55			¥ 44,500	161497
RDG-60	60			¥ 46,000	161503
RDG-65	65			¥ 47,000	161510
RDG-70	70			¥ 49,500	161527
RDG-75	75			¥ 53,500	161534
RDG-80	80			¥ 57,500	161541
RDG-85	85			¥ 64,600	162043
RDG-90	90			¥ 64,900	162050
RDG-95	95			¥ 65,100	162067
RDG-100	100			¥ 73,000	161558
RDG-105	105			¥ 74,500	161565
RDG-110	110			¥ 74,500	161572
RDG-120	120			¥ 79,500	161589
RDG-130	130			¥ 81,000	161862
RDG-150	150	¥ 83,000	161879		
RDG-160	160	¥ 90,000	161893		
RDG-170	170	¥ 93,000	161909		
RDG-180	180	¥ 98,000	161916		
RDG-200	200	¥108,000	161923		
RDG-210	210	¥115,000	161930		
RDG-220	220	¥120,000	161947		

■RDGタイプ(ボディ)

品番	サイズ(φ)	全長/有効長(mm)	標準価格	JANコード 4986362
RDG-25B	25	195/150	¥ 29,000	161633
RDG-29B	29		¥ 29,000	161640
RDG-32B	32		¥ 31,000	161657
RDG-35B	35		¥ 32,000	161664
RDG-38B	38		¥ 33,000	161671
RDG-40B	40		¥ 33,000	161688
RDG-45B	45		¥ 35,000	161695
RDG-50B	50		¥ 35,500	161701
RDG-55B	55		¥ 36,400	161718
RDG-60B	60		¥ 37,900	161725
RDG-65B	65		¥ 40,000	161732
RDG-70B	70		¥ 43,000	161749
RDG-75B	75		¥ 45,000	161756
RDG-80B	80		¥ 49,000	161763
RDG-85B	85		¥ 52,000	162074
RDG-90B	90		¥ 53,000	162081
RDG-95B	95		¥ 57,000	162098
RDG-100B	100		¥ 61,000	161770
RDG-105B	105		¥ 61,500	161787
RDG-110B	110		¥ 62,000	161794
RDG-120B	120		¥ 68,000	161800
RDG-130B	130		¥ 72,000	161954
RDG-150B	150	¥ 73,900	161961	
RDG-160B	160	¥ 81,000	161985	
RDG-170B	170	¥ 83,900	161992	
RDG-180B	180	¥ 87,900	162005	
RDG-200B	200	¥ 97,900	162012	
RDG-210B	210	¥102,900	162029	
RDG-220B	220	¥107,900	162036	

■ドラゴンダイヤモンドコアドリル部品

品名	品番	適合コアサイズ	標準価格	JANコード 4986362
ダイヤ用センターピン220	P8-220	DG 25 ~ 55	¥ 2,900	160933
ダイヤ用センターピン220	PCP-220	DG 60 ~ 120	¥ 2,900	160940
ダイヤ用センターピン250	PCP-250	RDG25~220	¥ 2,900	240512
ストレートスピンドル(10mm)	SP-2	25 ~ 80	¥ 2,800	451772
ストレートスピンドル(13mm)	SP-3	85 ~ 220	¥ 2,800	451789
Z軸スピンドル(SDSタイプ)	SP-Z	25 ~ 220	¥ 2,800	450768
コアドリル用延長ロッド	CL-100L	25 ~ 220	¥ 2,800	451802
ラジワnstレートシャンク	RS-10	25 ~ 80	¥ 6,100	452731
ラジワnstレートシャンク	RS-13	85 ~ 220	¥ 6,100	452748
ラジワZ軸シャンク(SDSタイプ)	RS-Z	25 ~ 220	¥ 6,100	452755
ワンタッチ ダイヤアダプターD	ODG-25	25	¥ 8,700	160759
	ODG-29	29	¥ 8,700	160766
	ODG-32	32	¥ 8,700	160773
	ODG-35	35	¥ 8,700	160780

品名	品番	適合コアサイズ	標準価格	JANコード 4986362
ワンタッチ ダイヤアダプターD	ODG-38	38	¥ 8,900	160797
	ODG-40	40	¥ 9,100	160803
	ODG-45	45	¥ 9,400	160810
	ODG-50	50	¥ 9,700	160827
	ODG-55	55	¥10,100	160834
	ODG-60	60	¥13,100	160841
	ODG-65	65	¥13,300	160858
	ODG-70	70	¥15,100	160865
	ODG-75	75	¥15,200	160872
	ODG-80	80	¥15,400	160889
	ODG-100	100	¥19,900	160896
	ODG-105	105	¥20,000	160902
ODG-110	110	¥20,200	160919	
ODG-120	120	¥21,500	160926	

スーパーハードコアドリル(回転用)

コアドリル

PAT.

回転

ラジワンシャンクシリーズ

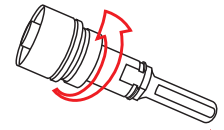

カリカリッ♪

取り付けはスロットキーに合わせ時計回りに回すだけ!

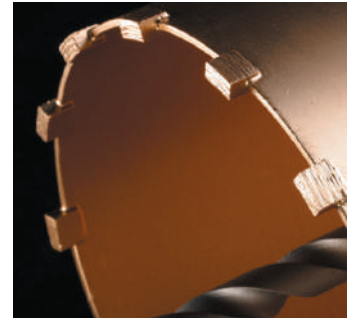

ワズ取りポン! EP・中国・米国特許 センタードリル ノンビスロック機構

用途

- アスロック、メース、ラムダ、バンビ、ハイブリット etc. 押出成形セメント板、タイル、硬質窯業系サイディング、その他難削材等への穴あけ作業に。

仕様

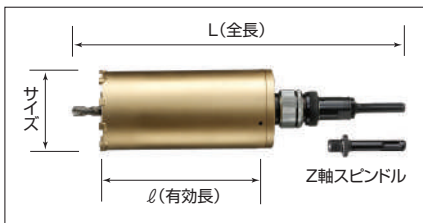

- 刃先径サイズ：32mm～310mm
- 使用電動機：電気ドリル
振動ドリル(回転モード)
SDS 軽量ハンマードリル(回転モード)
- 全長・有効長：サイズ・価格一覧表参照
- チャックサイズ：32mm～80mm 10mm
90mm～310mm 13mm

Z軸スピンドル(SDSタイプ)標準装備

特長

- 特殊ダイヤモンドチップ採用により、難削材とされる押出し成形セメント板への穴あけ作業に最速な切れ味と耐久性を実現しました。
- 「ワズ取りポン!センタードリル」はノンビスロック機構で切削屑の除去をコアドリル本体を分解せずに簡単に行えます。
- 新開発ラジワンシャンクシステムにより、他サイズコアポディーへの交換が簡単です。
- コア底部にアルミダイカストを採用。(55φ以上)従来品の2/3の軽量化により作業性が向上します。
- Z軸スピンドル(SDSタイプ)を標準装備。ストレートタイプ・SDSタイプ電動ドリルに対応しています。



押出し成形セメント板
(アスロック、メース、ラムダ等)

用途詳細	◎…最適	○…良好	△…可能	空欄…不適切	コンクリート	鉄筋コンクリート	無筋コンクリート	ブロック	レンガ	モルタル	スレート	鉄筋入りALC	日本壁	窯業系サイディング	金属系サイディング	石膏ボード	石材	ベニヤ・合板	木厚板ムク	押出し成形セメント板	磁器タイル	陶器タイル	塩化ビニール材	ヒューム管	FRP管	陶管	セラミック系外壁材	樹脂系人造大理石	
	スーパーハードコアドリル											◎			◎							◎	△	△			○	○	◎

スーパーハードコアドリル

■AMCタイプ(フルセット)

品番	サイズ(φ)	全長/有効長(mm)	センタードリル	標準価格	JANコード 4986362
AMC-32	32	330/150	PCD-253	¥ 31,500	163156
AMC-38	38			¥ 31,500	163163
AMC-40	40			¥ 31,500	163170
AMC-50	50			¥ 31,500	160308
AMC-55	55			¥ 37,000	163187
AMC-65	65			¥ 37,000	160315
AMC-75	75			¥ 41,300	160551
AMC-80	80			¥ 44,300	160322
AMC-90	90			¥ 49,500	163194
AMC-95	95			¥ 49,500	160339
AMC-100	100			¥ 53,000	160346
AMC-110	110			¥ 58,000	160353
AMC-120	120			¥ 64,400	160360
AMC-130	130			¥ 72,800	160377
AMC-150	150			¥ 82,700	160384
AMC-160	160			¥ 84,400	160391
AMC-170	170			¥ 86,000	160407
AMC-180	180			¥102,900	160414
AMC-200	200	¥110,200	160421		
AMC-210	210	¥119,400	160537		
AMC-220	220	¥125,600	160438		
AMC-230	230	320/130		¥175,500	163200
AMC-250	250			¥175,500	160445
AMC-260	260			¥190,900	160568
AMC-300	300			¥249,200	160575
AMC-310	310			¥252,500	161251

■AMBタイプ(ボディ)

品番	サイズ(φ)	全長/有効長(mm)	標準価格	JANコード 4986362
AMB-32	32	195/150	¥ 22,700	163231
AMB-38	38		¥ 22,700	163248
AMB-40	40		¥ 22,700	163255
AMB-50	50		¥ 22,700	161015
AMB-55	55		¥ 28,200	163262
AMB-65	65		¥ 28,200	161022
AMB-75	75		¥ 32,500	161039
AMB-80	80		¥ 35,500	161046
AMB-90	90		¥ 40,700	163279
AMB-95	95		¥ 40,700	161053
AMB-100	100		¥ 44,200	161060
AMB-110	110		¥ 49,200	161077
AMB-120	120		¥ 55,600	161084
AMB-130	130		¥ 64,000	161091
AMB-150	150		¥ 73,900	161107
AMB-160	160		¥ 75,600	161114
AMB-170	170		¥ 77,200	161121
AMB-180	180		¥ 94,100	161138
AMB-200	200	¥101,400	161145	
AMB-210	210	¥110,600	161152	
AMB-220	220	¥116,800	161169	
AMB-230	230	175/130	¥166,700	163286
AMB-250	250		¥166,700	161176
AMB-260	260		¥182,100	161183
AMB-300	300		¥240,400	161190
AMB-310	310		¥243,700	161268

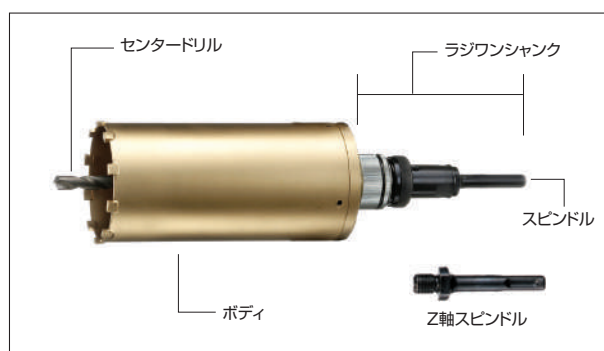

■スーパーハードコアドリル部品

品名	品番	適合コアサイズ	標準価格	JANコード 4986362
センタードリル	PCD-253	32~310	¥ 2,800	453042
ラジワンストレートシャンク	RS-10	32~80	¥ 6,100	452731
ラジワンストレートシャンク	RS-13	90~310	¥ 6,100	452748
ラジワンZ軸シャンク(SDSタイプ)	RS-Z	32~310	¥ 6,100	452755
ストレートスピンドル(10mm)	SP-2	32~80	¥ 2,800	451772
ストレートスピンドル(13mm)	SP-3	90~310	¥ 2,800	451789
Z軸スピンドル(SDSタイプ)	SP-2Z	32~310	¥ 2,800	450768
コアドリル用延長ロッド	CL-100L	32~310	¥ 2,800	451802

ラジワン換気コアドリルシリーズ



仕様

- 刃先径サイズ：100mm～170mm
- 使用電動機：電気ドリル・振動ドリル(回転モード)
SDS軽量ハンマードリル(回転モード)
- 全長・有効長：サイズ・価格一覧表参照
- チャックサイズ：13mm

Z軸スピンドル(SDSタイプ)
ワズ取りポン! EP・中国・米国特許
 センタードリル
 ノンビスロック機構

ラジワンシャンクシリーズ

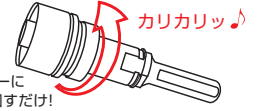

ラジワン換気コアドリル(サイディング・ウッド)

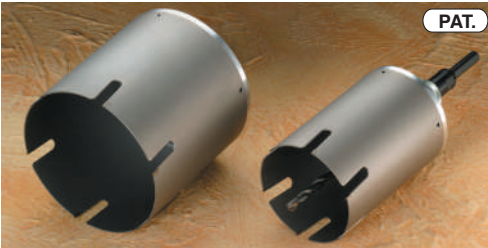

特長

- 木材・サイディング材のスピード穿孔を目的とした刃型設計により、回転モードでの快適な作業を実現。

用途

- 窯業系サイディング、金属系サイディング、木材、合板、FRP、2×4材、樹脂系人工大理石、スレート、石膏ボード等の穴あけ作業に。

■ROSWCタイプ(フルセット)

品番	サイズ(φ)	全長/有効長(mm)	センタードリル	標準価格	JANコード 4986362
ROSWC-1116	110 & 160	330/150	PCD-253	¥ 62,600	162104
ROSWC-1217	120 & 170			¥ 68,000	162111

ラジワン換気コアドリル(ドラゴンALC)



特長

- ALC(ピアノ線、鉄筋入り)に対応した刃型設計により、回転モードでの快適な作業を実現。
- コア外周の溶射ドラゴン溝で切屑の排出効果が高く、湿ったALC材にもスピーディーな穴あけ作業が可能です。

用途

- ALC(ピアノ線、鉄筋入り)、石膏ボードの穴あけ作業に。

■ROALCタイプ(フルセット)

品番	サイズ(φ)	全長/有効長(mm)	センタードリル	標準価格	JANコード 4986362
ROALC-1116	110 & 160	330/150	PCD-253	¥ 82,000	162128
ROALC-1217	120 & 170			¥ 92,300	162135

ラジワン換気コアドリル(ドラゴンダイヤ)



特長

- お手持ちの回転ドリルで鉄筋コンクリート等の難削材への穴あけが水を使わず容易に出来ます。又、コア外周の溶射ドラゴン溝で切屑の排出効果が高く、スピーディーな穴あけ作業が可能です。

用途

- PCコンクリート、鉄筋コンクリート(3分筋)、重量ブロック、硬質サイディング、レンガ、硬質タイル、押出し成形セメント板等の乾式穴あけ作業に。

■RODGTタイプ(フルセット)

品番	サイズ(φ)	全長/有効長(mm)	センタードリル	標準価格	JANコード 4986362
RODGT-1116	110 & 160	330/150	PCP-250	¥144,400	162142
RODGT-1217	120 & 170			¥153,000	162159

ラジワン換気コアドリル(マルチ)



特長

- 新開発マルチ刃型によりサイディング(窯業系、金属系)、デッキプレート、薄鉄板(1.2mm以下)、ブロック、モルタル、木材等の幅広い素材への穴あけが可能です。

用途

- サイディング(窯業系、金属系)、デッキプレート、薄鉄板(1.2mm以下)、ブロック、モルタル、木材(釘入り)、2×4材等の穴あけ作業に。

■ROMQFタイプ(フルセット)

品番	サイズ(φ)	全長/有効長(mm)	センタードリル	標準価格	JANコード 4986362
ROMQF-1116	110 & 160	310/130	PCD-230	¥ 62,600	162166
ROMQF-1217	120 & 170			¥ 68,000	162173

ラジワン換気コアドリル(マルチレイヤー)



特長

- マルチレイヤー刃型は多種・多様な素材に回転モードで穿孔可能。引っかけのない安全な作業が行えます。断熱材も絡まずに複合壁も一発貫通が可能です。レイヤー製法は大粒ダイヤの突き出し配列が可能で、目詰まりしにくく、安定した切れ味の持続と高い耐久性を実現。

用途

- 断熱材入複合壁、ALC(ピアノ線、鉄筋入り)、押出し成形セメント板、レンガ、瓦、塩ビパイプ、FRP、サイディング(窯業系)、ブロック、モルタル、リブパイプ、FRPM管等の穴あけ作業に。

■ROMLCタイプ(フルセット)

品番	サイズ(φ)	全長/有効長(mm)	センタードリル	標準価格	JANコード 4986362
ROMLC-1116	110 & 160	330/150	PCD-253	¥ 83,600	162180
ROMLC-1217	120 & 170		PCP-250	¥ 90,600	162197

ラジワン換気コアドリル(サイディングウッド用)



KSW-1116

特長

- 替刃式コアドリルのため、大変経済的です。
- アダプターにはアルミダイガストを採用。従来品の2/3の軽量化により作業性が向上します。

用途

- 窯業系サイディング、金属系サイディング、木材、合板、FRP、2×4材、樹脂系人工大理石、スレート、石膏ボード等の穴あけ作業に。

■KSWタイプ(フルセット)

品番	サイズ(φ)	全長/有効長(mm)	センタードリル	標準価格	JANコード
KSW-1116	110 & 160	330/150	PCD-253	¥ 64,800	180009
KSW-1217	120 & 170			¥ 70,200	180016

ラジワン換気コアドリル(ALC用)



KAL-1116

特長

- 替刃式コアドリルのため、大変経済的です。
- アダプターにはアルミダイガストを採用。従来品の2/3の軽量化により作業性が向上します。

用途

- ALC気泡コンクリート、シボレックス、ヘーベル、クリオン等の穴あけ作業に。

■KALタイプ(フルセット)

品番	サイズ(φ)	全長/有効長(mm)	センタードリル	標準価格	JANコード
KAL-1116	110 & 160	330/150	PCD-253	¥ 64,800	180023
KAL-1217	120 & 170			¥ 70,200	180030

換気コアシリーズ ヘッド、ボディ

- ラジワン換気コアドリル(サイディングウッド)ボディ
- ラジワン換気コアドリル(ドラゴンALC)ボディ
- ラジワン換気コアドリル(ドラゴンダイヤ)ボディ
- ラジワン換気コアドリル(マルチ)ボディ
- ラジワン換気コアドリル(マルチレイヤー)ボディ
- 換気コアドリル(サイディングウッド用)ヘッド
- 換気コアドリル(ALC用)ヘッド

サイディング(窯業系・金属系)木材(釘入)2×4材等への穴あけ作業に。	ALC(ピアノ線・鉄筋入)石膏ボードへの穴あけ作業に。	鉄筋コンクリート・重量ブロック硬質タイル、硬質窯業系サイディング等への乾式穴あけ作業に。	サイディング(窯業系・金属系)、ブロック、モルタル、木材(釘入)2×4材等への穴あけ作業に。	断熱材入複合壁・ALC(鉄筋入)サイディング(窯業系・金属系)、押し成形セメント板、ブロック、モルタル、レンガ、瓦、塩ビパイプ、リブパイプ	サイディング(窯業系・金属系)、木材(釘入)、2×4材等への穴あけ作業に。	ALC(ピアノ線・鉄筋入)、石膏ボードへの穴あけ作業に。

■ラジワン換気コアドリルシリーズ ボディ

品番	サイズ(φ)	標準価格	JANコード
SWB-110	110	¥ 23,700	452526
SWB-120	120	¥ 25,600	452540
SWB-160	160	¥ 37,000	452595
SWB-170	170	¥ 39,600	452618
ALB-110	110	¥ 27,400	170543
ALB-120	120	¥ 32,800	170567
ALB-160	160	¥ 50,100	170611
ALB-170	170	¥ 55,600	170628
RDG-110 B	110	¥ 62,000	161794
RDG-120 B	120	¥ 68,000	161800
RDG-160 B	160	¥ 81,000	161985
RDG-170 B	170	¥ 83,900	161992
RMQ-110 BK	110	¥ 24,200	162326
RMQ-120 BK	120	¥ 29,500	162333
RMQ-160 BK	160	¥ 45,400	162340
RMQ-170 BK	170	¥ 50,800	162357
MLB-110	110	¥ 30,700	240376
MLB-120	120	¥ 33,400	240383
MLB-160	160	¥ 44,000	240406
MLB-170	170	¥ 48,600	240413

■換気コアドリルKSWHタイプ サイディング・ウッド用(ヘッド)

品番	サイズ(φ)	全長/有効長(mm)	標準価格	JANコード
KSWH-100	100	160/150	¥ 20,000	180443
KSWH-105	105		¥ 20,700	180450
KSWH-110	110		¥ 20,700	180467
KSWH-115	115		¥ 22,700	180474
KSWH-120	120		¥ 22,700	180481
KSWH-140	140		¥ 27,700	180498
KSWH-150	150		¥ 27,700	180504
KSWH-155	155		¥ 27,700	180511
KSWH-160	160		¥ 27,700	180528
KSWH-166	166		¥ 31,800	180535
KSWH-170	170		¥ 31,800	180542

■換気コアドリルKALHタイプ ALC用(ヘッド)

品番	サイズ(φ)	全長/有効長(mm)	標準価格	JANコード
KALH-100	100	160/150	¥ 20,000	180597
KALH-105	105		¥ 20,700	180603
KALH-110	110		¥ 20,700	180610
KALH-115	115		¥ 22,700	180627
KALH-120	120		¥ 22,700	180634
KALH-140	140		¥ 27,700	180641
KALH-150	150		¥ 27,700	180658
KALH-155	155		¥ 27,700	180665
KALH-160	160		¥ 27,700	180672
KALH-166	166		¥ 31,800	180689
KALH-170	170		¥ 31,800	180696

■ラジワン換気コアドリル部品

品名	品番	適合コアサイズ	標準価格	JANコード
センタードリル	PCD-230	100~170	¥ 2,800	451741
センタードリル	PCD-253	100~170	¥ 2,800	453042
超硬マルチセンタードリル	PSD-T260	100~170	¥ 6,600	453066
ダイヤ用センターピン250	PCP-250	100~170	¥ 2,900	240512
円盤アダプター	KCEN-7517	100~170	¥ 12,100	180351
ラジワンストレートシャンク	RS-13	100~170	¥ 6,100	452748
ラジワンZ軸シャンク(SDSタイプ)	RS-Z	100~170	¥ 6,100	452755
ストレートスピンドル 13mm	SP-3	100~170	¥ 2,800	451789
Z軸スピンドル (SDSタイプ)	SP-2Z	100~170	¥ 2,800	450768
コアドリル用延長ロッド	CL-100L	100~170	¥ 2,800	451802

ラジワンダウンライトコアドリル(回転用)



グッドデザイン賞
受賞商品

ラジワンシャンク シリーズ
取り付はスロットキーに
合わせ時計回りに回すだけ!

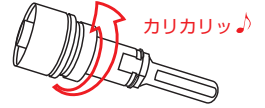

PAT.

用途

- 石膏ボード、ジプトン、プラスターボード、スパンドレール、金属系、メタル系、サイディング系 木質系、木材等の天井材への丸穴加工作業に。

仕様

- 刃先径サイズ：75mm~200mm
- 使用電動機：電気ドリル
振動ドリル(回転モード)
SDS 軽量ハンマードリル(回転モード)
- 全長・有効長：サイズ・価格一覧表参照
- チャックサイズ：10mm

Z軸スピンドル(SDSタイプ)標準装備

特長

- クリーンダストカバーにより、穴あけ時の粉塵かぶりがありません。(200mmサイズ使用にはクリーンダストカバーは使えません)
- Z軸スピンドル(SDSタイプ)を標準装備。ストレートタイプ・SDSタイプ電動ドリルに対応しています。

クズ取りポン! EP・中国・米国特許
センタードリル

ノンビスロック機構

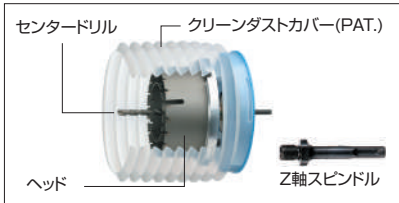

RDLFタイプ(フルセット)

品番	サイズ(φ)	全長/有効長(mm)	センタードリル	標準価格	JANコード 4986362
RDLF-3	100&125&150	260/60	PCD-185	¥95,400	162500
RDLF-3D	75 & 100 & 125			¥94,300	162791



RDL

ラジワンダウンライトコアドリル部品

品名	品番	適合コアサイズ	標準価格	JANコード 4986362
ダウンライトコアボディ	RDL-75B	75	¥17,500	162524
ダウンライトコアボディ	RDL-90B	90	¥19,400	162531
※ダウンライトコアボディ	RDL-100B	100	¥22,400	162548
ダウンライトコアボディ	RDL-110B	110	¥24,200	162630
ダウンライトコアボディ	RDL-115B	115	¥24,200	162647
※ダウンライトコアボディ	RDL-125B	125	¥24,200	162562
※ダウンライトコアボディ	RDL-150B	150	¥25,500	162579
ダウンライトコアボディ	RDL-175B	175	¥36,100	162586
ダウンライトコアボディ	RDL-200B	200	¥83,200	162593
※ラジワンストレートシャンク	RS-10	75~200	¥6,100	452731
※センタードリル	PCD-185	75~200	¥2,800	452762
ストレートスピンドル(10mm)	SP-2	75~200	¥2,800	451772
※Z軸スピンドル(SDSタイプ)	SP-2Z	75~200	¥2,800	450768
クリーンダストカバー中	CDC-9	75~125	¥17,600	210126
※クリーンダストカバー大	CDC-209	75~175	¥17,600	210072
クリーンジャバラ中	CDJ-9	75~125	¥4,400	210294
クリーンジャバラ大	CDJ-209	75~175	¥4,400	210249
クリーンプレート中	CDP-125	75~125	¥13,200	210386
クリーンプレート大	CDP-210	75~175	¥13,200	210379

RDLDタイプ(単サイズフルセット)

★クリーンダストカバー標準装備品。

品番	サイズ(φ)	全長/有効長(mm)	センタードリル	標準価格	JANコード 4986362
RDL-75	75	260/60	PCD-185	¥46,100	162708
RDL-90	90	260/60		¥48,000	162715
RDL-100	100	260/60		¥51,000	162722
RDL-110	110	260/60		¥52,800	162777
RDL-115	115	260/60		¥52,800	162784
RDL-125	125	260/60		¥52,800	162739
RDL-150	150	260/60		¥55,300	162746
RDL-175	175	260/60		¥66,300	162753

※印は本体標準装備品です。

用途詳細	適用材																									
	鉄筋コンクリート	無筋コンクリート	ブロック	レンガ	モルタル	スレート	鉄筋入りALC	日本壁	窯業系サイディング	金属系サイディング	石膏ボード	石材	ベニヤ・合板	木厚板ムク	押出し成形セメント板	磁器タイル	陶器タイル	塩化ビニール材	ヒューム管	FRPM管	陶管	外壁材	セラミック系	樹脂系 人造大理石		
ダウンライトコアドリル						◎			◎	◎	◎		◎	◎					◎							

湿式ダイヤモンドコアドリル(回転用)

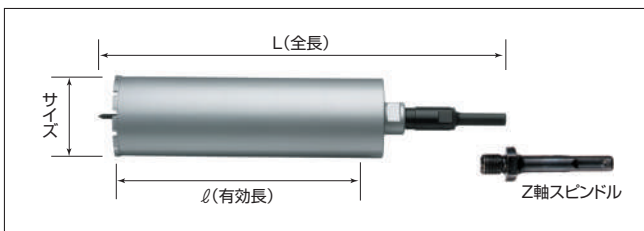

用途 ● 鉄筋コンクリートへの穴あけ作業に。

仕様

- 刃先径サイズ：40mm～120mm
- 使用電動機：電気ドリル
振動ドリル(回転モード)
SDS軽量ハンマードリル(回転モード)
- 全長・有効長：サイズ・価格一覧表参照
- チャックサイズ：13mm

Z軸スピンドル(SDSタイプ)標準装備

特長

- コアドリル筒部に給水タンク(給水用スポンジ)を装着する簡易型の湿式ダイヤモンドコアドリルです。
- お手持ちの回転用ドリルで鉄筋コンクリートを面倒な設置なしで給水式穴あけが簡単にできます。
- Z軸スピンドル(SDSタイプ)を標準装備。ストレートタイプ・SDSタイプ電動ドリルに対応しています。

■DMCWタイプ(フルセット)

品番	サイズ(φ)	全長/有効長(mm)	センターピン	標準価格	JANコード 4986362
DMCW-40	40	400/210	PCP-320	¥43,600	050005
DMCW-54	54			¥52,400	050012
DMCW-65	65			¥58,500	050029
DMCW-80	80			¥64,300	050036
DMCW-106	106			¥78,900	050043
DMCW-120	120			¥93,900	050050

■DMBタイプ(ボディ)

品番	サイズ(φ)	全長/有効長(mm)	標準価格	JANコード 4986362
DMB-40	40	280/210	¥38,700	050203
DMB-54	54		¥47,500	050210
DMB-65	65		¥53,600	050227
DMB-80	80		¥59,300	050234
DMB-106	106		¥74,000	050241
DMB-120	120		¥89,000	050258

■湿式ダイヤモンドコアドリル部品

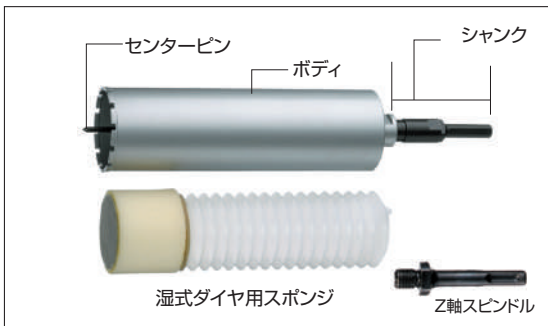

品名	品番	適合コアサイズ	標準価格	JANコード 4986362
湿式ダイヤモンド用スポンジ	SPG-40	40	¥ 6,000	050067
湿式ダイヤモンド用スポンジ	SPG-54	54	¥ 6,900	050074
湿式ダイヤモンド用スポンジ	SPG-65	65	¥ 7,600	050081
湿式ダイヤモンド用スポンジ	SPG-80	80	¥ 8,600	050098
湿式ダイヤモンド用スポンジ	SPG-106	106	¥10,400	050104
湿式ダイヤモンド用スポンジ	SPG-120	120	¥11,600	050111
クイックセンターピン	PCP-320	40~120	¥ 3,300	050142
ストレートシャンク(13mm)	SC-13	40~120	¥ 5,000	452779
Z軸シャンクSC(SDSタイプ)	SC-Z	40~120	¥ 5,000	452786
コアドリル用延長ロッド	CL-100L	40~120	¥ 2,800	451802

用途詳細	材料																								
	鉄筋コンクリート	無筋コンクリート	ブロック	レンガ	モルタル	スレート	鉄筋入りALC	日本壁	サイディング	窯業系サイディング	金属系サイディング	石膏ボード	石材	ベニヤ・合板	木厚板ムク	押出し成形セメント板	磁器タイル	陶器タイル	塩化ビニール材	ヒューム管	FRP管	陶管	セラミック系外壁材	樹脂系人造大理石	
湿式ダイヤモンドコアドリル	◎	◎	○	○	○								◎			○	○	○		○	○	○	○	○	○

コアドリル

塩ビ管用コアドリル(回転用)



コアドリル



用途 ● 下水道用塩ビ管へのソケット取付、大口径穴あけ作業に。

仕様

- 刃先径サイズ：120mm～220mm
- 使用電動機：電気ドリル・振動ドリル(回転モード)
SDS軽量ハンマードリル(回転モード)
- 全長・有効長：サイズ・価格一覧表参照
- チャックサイズ：13mm

Z軸スピンドル(SDSタイプ)標準装備

特長

- 塩ビ管穴あけ作業に最適な刃型設計の専用コアドリルです。
- コア底部にアルミダイカストを採用。従来品の2/3の軽量化により作業性が向上します。
- Z軸スピンドル(SDSタイプ)を標準装備。ストレートタイプ・SDSタイプ電動ドリルに対応しています。

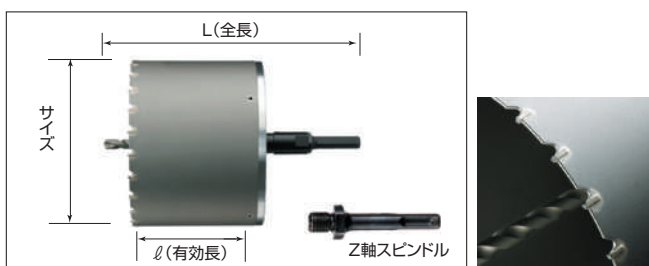

■ABFタイプ(フルセット)

品番	サイズ(φ)	全長/有効長(mm)	センタードリル	標準価格	JANコード 4986362
ABF-120	120	265/110	PCD-185	¥ 40,800	150446
ABF-130	130			¥ 45,400	150514
ABF-150	150			¥ 49,900	150460
ABF-170	170			¥ 57,800	150453
ABF-180	180			¥ 68,000	150538
ABF-200	200			¥ 74,000	150477
ABF-220	220			¥ 85,900	150484

■ABBタイプ(ボディ)

品番	サイズ(φ)	全長/有効長(mm)	標準価格	JANコード 4986362
ABB-120	120	130/110	¥ 32,200	151504
ABB-130	130		¥ 36,700	151511
ABB-150	150		¥ 41,300	151528
ABB-170	170		¥ 49,100	151542
ABB-180	180		¥ 59,400	151559
ABB-200	200		¥ 65,300	151566
ABB-220	220		¥ 77,200	151573

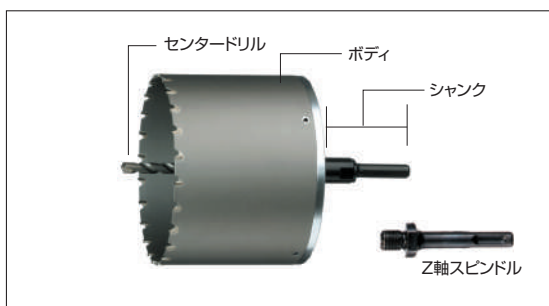

■塩ビ管用コアドリル部品

品名	品番	適合コアサイズ	標準価格	JANコード 4986362
センタードリル	PCD-185	120～220	¥ 2,800	452762
ストレートシャンク(13mm)	SC-13	120～220	¥ 5,000	452779
Z軸シャンクSC(SDSタイプ)	SC-Z	120～220	¥ 5,000	452786
ストレートスピンドル(13mm)	SP-3	120～220	¥ 2,800	451789
Z軸スピンドル(SDSタイプ)	SP-2Z	120～220	¥ 2,800	450768
コアドリル用延長ロッド	CL-100L	120～220	¥ 2,800	451802

取付塩ビ管ソケット呼径	塩ビ管用コアドリルサイズ
100mm	ABF-120
150mm	ABF-170
200mm	ABF-220

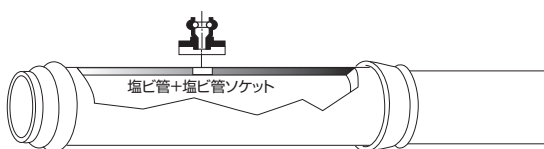

用途詳細	材料適合性																	
	モルタル	ブロック	サイディング属	サイディング業	(鉄筋L入)C	コンクリート筋	鉄	アスロック板	スレート	ブリキ・トタン	石膏ボード	ベニヤ・合板	木厚板(ムク)	塩ビ	F・R・P	磁器タイル	竹壁	セラミック系
塩ビ管用コアドリル			◎	◎					◎	△	◎	◎		◎	◎			△

ドッカンコアドリル(回転用)

PAT.

C回転

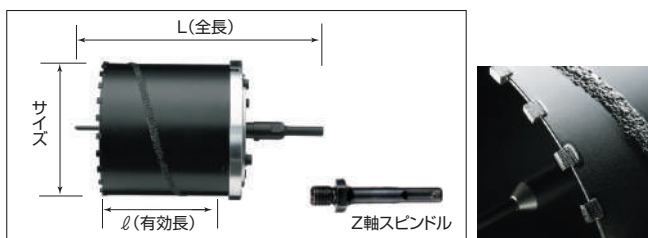

用途

- (センターピン方式)ヒューム管、陶管
(センタードリル方式)FRPM管、塩ビ管等へのソケット
取付穴あけ作業に。

仕様

- 刃先径サイズ：120mm～220mm
- 使用電動機：電気ドリル
振動ドリル(回転モード)
SDS軽量ハンマードリル(回転モード)
- 全長・有効長：サイズ・価格一覧表参照
- チャックサイズ：13mm

Z軸スピンドル(SDSタイプ)標準装備

特長

- お手持ちの回転ドリルでヒューム管、陶管、FRPM管、
塩ビ管への穴あけ作業が水を使わず行え、無振動、低騒
音の穴あけができます。
- 特殊ダイヤモンド刃によりカケやヒビ割れのない正確な
穴あけができます。

コ
ア
ド
リ
ル

■DDFタイプ(フルセット)

品番	サイズ(φ)	全長/有効長(mm)	センターピン センタードリル	標準価格	JANコード 4986362
DDF-120	120	320/150	PCP-240 PCD-240	¥ 67,000	160476
DDF-130	130			¥ 71,000	160483
DDF-150	150			¥ 77,000	160490
DDF-170	170			¥ 83,000	160506
DDF-200	200			¥ 95,000	161275
DDF-220	220			¥103,400	160520

■DDHタイプ(ヘッド)

品番	サイズ(φ)	全長/有効長(mm)	標準価格	JANコード 4986362
DDH-120	120	170/150	¥50,900	160957
DDH-130	130		¥54,900	160964
DDH-150	150		¥60,900	160971
DDH-170	170		¥66,900	160988
DDH-200	200		¥78,900	161282
DDH-220	220		¥87,000	161008

「ドッカンコア」穴あけ作業例

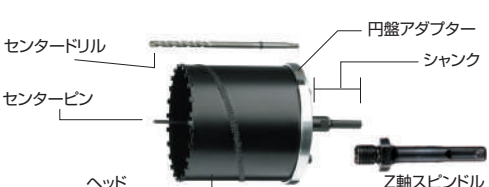

■ドッカンコアドリル部品

品名	品番	適合コア サイズ	標準価格	JANコード 4986362
ダイヤ用センターピン240	PCP-240	120～220	¥ 2,900	160292
センタードリル	PCD-240	120～220	¥ 2,800	151061
円盤アダプター	KCEN-7517D	120～220	¥12,100	453288
ストレートシャンク(13mm)	SC-13	120～220	¥ 5,000	452779
Z軸シャンクSC(SDSタイプ)	SC-Z	120～220	¥ 5,000	452786
ストレートスピンドル(13mm)	SP-3	120～220	¥ 2,800	451789
Z軸スピンドル(SDSタイプ)	SP-2Z	120～220	¥ 2,800	450768
回転専用スピンドル(SDS-Max)	SP-XR	120～220	¥ 5,750	453264
回転専用スピンドル(六角)	SP-13R	120～220	¥ 5,750	453271
コアドリル用延長ロッド	CL-100L	120～220	¥ 2,800	451802

用途詳細	◎…最適	○…良好	△…可能	□…空欄	×…不適切
	ドッカンコアドリル	△	○		

マルチレイヤーコアドリル(回転用)



コアドリル

PAT.



ラジワンシャンク シリーズ
取り付はスロットキーに
合わせ時計回りに回すだけ!

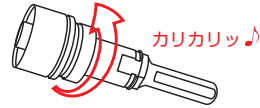

用途

- 断熱材入複合壁、ALC(ピアノ線、鉄筋入)、サイディング(窯業系・金属系)、セラミック系外壁材、Kスパン、ガルバニウム鋼板、押出し成形セメント板、ブロック、モルタル、レンガ、タイル、塩ビパイプ、リブパイプ、FRPM管、FRP、合板、樹脂系人造大理石等への穴あけ作業に。

仕様

- 刃先径サイズ：32mm~220mm
- 使用電動機：電気ドリル、振動ドリル(回転モード) SDS軽量ハンマードリル(回転モード)
- 全長・有効長：サイズ・価格一覧表参照
- チャックサイズ：32mm~ 80mm 10mm 100mm~220mm 13mm

Z軸スピンドル(SDSタイプ)
センタードリル(PCD・240) 標準装備
センターピン(PCP・250)

ワズ取りポン! EP・中国・米国特許
センタードリル
ノンビスロック機構

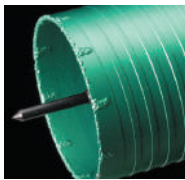
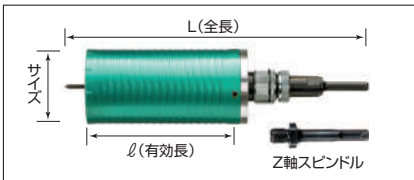

特長

- マルチレイヤー刃型は多種・多様な素材に回転モードで穿孔可能。
- レイヤー製法は大粒ダイヤの突き出し配列が可能で目詰まりしにくく、安定した切れ味の持続と高い耐久性を実現。
- 刃が引掛からないスムーズな作業が行えます。センターピン、センタードリルを標準装備。素材に合わせた位置決めが簡単に行えます。

■MLCタイプ(フルセット)

品番	サイズ(φ)	全長/有効長(mm)	センターピン	センタードリル	標準価格	JANコード 4986362
MLC- 32	32	330/150	PCP-250	PCD-260	¥ 29,800	240017
MLC- 35	35				¥ 29,800	240024
MLC- 38	38				¥ 29,800	240031
MLC- 50	50				¥ 34,000	240048
MLC- 60	60				¥ 34,600	240055
MLC- 65	65				¥ 34,900	240062
MLC- 70	70				¥ 36,400	240079
MLC- 75	75				¥ 37,200	240086
MLC- 80	80				¥ 38,000	240093
MLC- 100	100				¥ 42,600	240109
MLC- 110	110				¥ 44,100	240116
MLC- 120	120				¥ 46,800	240123
MLC- 160	160				¥ 57,400	240147
MLC- 170	170				¥ 62,100	240154
MLC- 220	220	¥114,400	240161			

■MLBタイプ(ボディ)

品番	サイズ(φ)	全長/有効長(mm)	標準価格	JANコード 4986362
MLB- 32	32	195/150	¥ 16,400	240277
MLB- 35	35		¥ 16,400	240284
MLB- 38	38		¥ 16,400	240291
MLB- 50	50		¥ 20,600	240307
MLB- 60	60		¥ 21,100	240314
MLB- 65	65		¥ 21,500	240321
MLB- 70	70		¥ 23,000	240338
MLB- 75	75		¥ 23,800	240345
MLB- 80	80		¥ 24,600	240352
MLB- 100	100		¥ 29,200	240369
MLB- 110	110		¥ 30,700	240376
MLB- 120	120		¥ 33,400	240383
MLB- 160	160		¥ 44,000	240406
MLB- 170	170		¥ 48,600	240413
MLB- 220	220	¥101,000	240420	

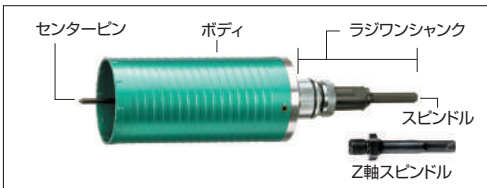

一般的な構造

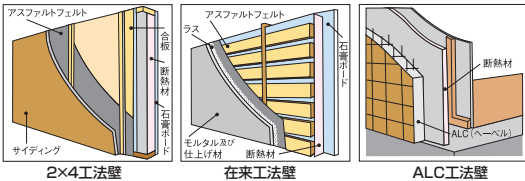

品名	品番	適合コアサイズ	標準価格	JANコード 4986362
ダイヤ用センターピン250	PCP-250	32~220	¥ 2,900	240512
センタードリル	PCD-260	32~220	¥ 2,800	452311
超硬マルチセンタードリル	PSD-T260	32~220	¥ 6,600	453066
ラジワンストレートシャンク	RS- 10	32~80	¥ 6,100	452731
ラジワンストレートシャンク	RS- 13	100~220	¥ 6,100	452748
ラジワンZ軸シャンク(SDSタイプ)	RS- Z	32~220	¥ 6,100	452755
ストレートスピンドル(10mm)	SP- 2	32~80	¥ 2,800	451772
ストレートスピンドル(13mm)	SP- 3	100~220	¥ 2,800	451789
Z軸スピンドル(SDSタイプ)	SP- 2Z	32~220	¥ 2,800	450768
コアドリル用延長ロッド	CL-100L	32~220	¥ 2,800	451802

用途詳細	適用状況																													
	◎...最適	○...良好	△...可能	空欄...不適切	鉄筋コンクリート	無筋コンクリート	ブロック	レンガ	モルタル	スレート	鉄筋入りALC材	断熱材入複合壁	窯業系サイディング	金属系サイディング	石膏ボード	石材	ベヤ合板	Kスパン	押出し成形セメント板	磁器タイル	陶器タイル	塩化ビニール材	ヒューム管	FRPM管	陶管	セラミック系外壁材	樹脂系人造大理石	リブパイプ		
マルチレイヤーコアドリル(センターピン方式)	◎	◎	◎	◎	◎	◎	◎	◎	◎	◎	◎	◎	◎	◎	◎	◎	◎	◎	◎	◎	◎	◎	◎	◎	◎	◎	◎	◎	◎	◎
マルチレイヤーコアドリル(センタードリル方式)	◎	◎	◎	◎	◎	◎	◎	◎	◎	◎	◎	◎	◎	◎	◎	◎	◎	◎	◎	◎	◎	◎	◎	◎	◎	◎	◎	◎	◎	◎

ダイヤモンドコアビット(ダイヤモンドコアマシン用)



用途 ● 鉄筋コンクリートへの穴あけ作業に。

仕様 ● 刃先径サイズ：27mm～160mm
 ● 使用電動機：電動ダイヤモンドコアマシン
 ● 全長・有効長：サイズ・価格一覧表参照
 ● チャックサイズ：Cロッドネジ・M27ネジ
 湿式-WET-

特長 ● 一体型薄刃ビットが高い穿孔能力を発揮します。

コアドリル

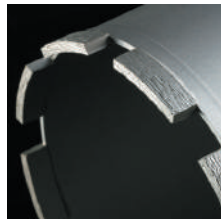
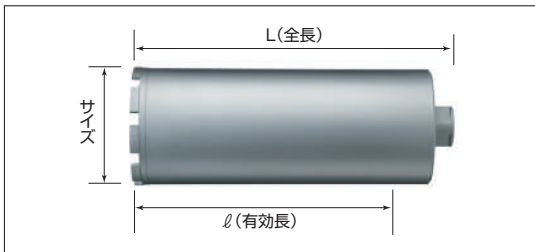

■Cタイプ(Cロッドネジ一体型ビット)

品番	外径サイズ(φ)	内径サイズ(mm)	全長/有効長(mm)	取付ネジ	標準価格	JANコード 4986362
DB-27C	27	21	290/250	Cロッド	¥24,400	230001
DB-32C	32	26			¥27,000	230018
DB-40C	40	34			¥31,100	230025
DB-52C	52	46			¥37,800	230032
DB-65C	65	59			¥44,600	230049
DB-70C	70	64			¥46,400	230056
DB-75C	75	69			¥47,100	230063
DB-80C	80	74			¥50,500	230070
DB-90C	90	84			¥54,700	230087
DB-100C	100	94			¥60,500	230094
DB-106C	106	100			¥63,900	230100
DB-110C	110	104			¥67,300	230117
DB-120C	120	114			¥73,200	230124
DB-130C	130	124			¥78,200	230131
DB-150C	150	144			¥95,800	230148
DB-160C	160	154			¥97,000	230155

■Mタイプ(M27ネジ一体型ビット)

品番	外径サイズ(φ)	内径サイズ(mm)	全長/有効長(mm)	取付ネジ	標準価格	JANコード 4986362
DB-27M	27	21	290/250	M27	¥24,400	230308
DB-32M	32	26			¥27,000	230315
DB-40M	40	34			¥31,100	230322
DB-52M	52	46			¥37,800	230339
DB-65M	65	59			¥44,600	230346
DB-70M	70	64			¥46,400	230353
DB-75M	75	69			¥47,100	230360
DB-80M	80	74			¥50,500	230377
DB-90M	90	84			¥54,700	230384
DB-100M	100	94			¥60,500	230391
DB-106M	106	100			¥63,900	230407
DB-110M	110	104			¥67,300	230414
DB-120M	120	114			¥73,200	230421
DB-130M	130	124			¥78,200	230438
DB-150M	150	144			¥95,800	230445
DB-160M	160	154			¥97,000	230452

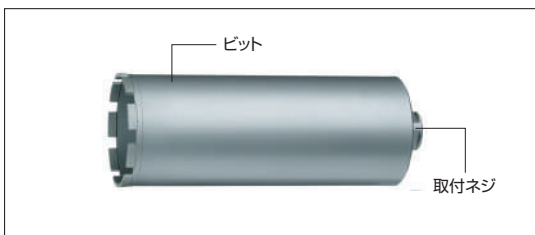

用途詳細	◎…最適	○…良好	△…可能	空欄…不適切	鉄筋コンクリート	無筋コンクリート	ブロック	レンガ	モルタル	スレート	鉄筋入りALC	日本壁	サイディング	窯業系サイディング	金属系サイディング	石膏ボード	石材	ベニヤ合板	木厚板ムク	セメント板	押し成形	磁器タイル	陶器タイル	塩化ビニール材	ヒューム管	FRPM管	陶管	外壁材	セラムック系	樹脂系
	ダイヤモンドコアビット	◎	◎			◎	◎											◎					◎	◎		◎	◎	◎		

インパクトコアドリル(軽量ハンマードリル用)



コアドリル



- 用途** ● 無筋コンクリート、ブロック、レンガなどの穴あけ作業に。
- 仕様** ● 刃先径サイズ：25mm～120mm
● 使用電動機：SDS軽量ハンマードリル
● 全長・有効長：サイズ・価格一覧表参照
● チャックサイズ：SDSチャック
- 特長** ● 軽量ハンマードリルのパワーをスムーズに刃先に伝達する構造によりスピーディな穴あけができます。
● クイックチェンジセンターピン(32φ以上)採用によりガイドプレート不要の正確な位置決めができます。

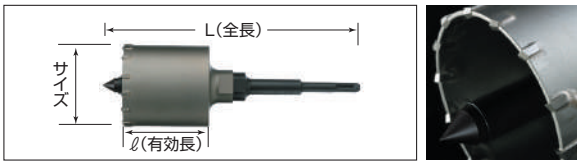

■HRCタイプ(フルセット)

品番	サイズ(φ)	全長/有効長(mm)	センターピン	標準価格	JANコード 4986362
HRC-25	25	240/75	IP-1	¥13,400	190008
HRC-29	29			¥13,500	190015
HRC-32	32			¥16,100	190022
HRC-35	35			¥17,300	190039
HRC-38	38			¥18,200	190046
HRC-40	40			¥18,600	190053
HRC-45	45			¥20,600	190060
HRC-50	50	250/75	IP-2	¥21,600	190077
HRC-55	55			¥22,400	190084
HRC-60	60			¥23,600	190091
HRC-65	65			¥24,500	190107
HRC-70	70			¥26,000	190114
HRC-75	75			¥27,600	190121
HRC-80	80			¥28,900	190138
HRC-85	85			¥30,600	190145
HRC-90	90			¥32,000	190152
HRC-95	95			¥33,500	190169
HRC-100	100			¥34,100	190176
HRC-105	105			¥35,100	190183
HRC-110	110	¥37,100	190190		
HRC-120	120	¥37,100	190206		

■HRBタイプ(ボディ)

品番	サイズ(φ)	全長/有効長(mm)	標準価格	JANコード 4986362
HRB-25	25	105/75	¥ 6,300	190275
HRB-29	29		¥ 6,400	190282
HRB-32	32		¥ 8,000	190299
HRB-35	35		¥ 9,200	190305
HRB-38	38		¥10,000	190312
HRB-40	40		¥10,500	190329
HRB-45	45		¥12,500	190336
HRB-50	50		¥13,500	190343
HRB-55	55		¥14,300	190350
HRB-60	60		¥15,500	190367
HRB-65	65		¥16,500	190374
HRB-70	70		¥18,000	190381
HRB-75	75	¥19,500	190398	
HRB-80	80	¥20,800	190404	
HRB-85	85	¥22,500	190411	
HRB-90	90	¥24,000	190428	
HRB-95	95	¥25,500	190435	
HRB-100	100	¥26,000	190442	
HRB-105	105	¥27,000	190459	
HRB-110	110	¥29,000	190466	
HRB-120	120	¥29,000	190473	

●シャック(145L・150L)を標準としています。

■インパクトコアドリル部品

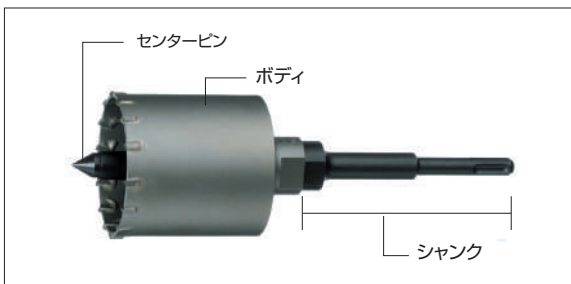

品名	品番	適合コアサイズ	標準価格	JANコード 4986362
インパクトシャック145L	IS114	25～29	¥3,300	190237
インパクトシャック300L	IS130	25～29	¥6,500	190251
インパクトシャック150L	IS215	32～120	¥4,000	190244
インパクトシャック200L	IS220	32～120	¥5,250	190541
インパクトシャック300L	IS230	32～120	¥6,800	190268
インパクトセンターピン	IP-1	25～29	¥3,750	190213
インパクトセンターピン	IP-2	32～120	¥4,200	190220

用途詳細	材料																									
	鉄筋コンクリート	無筋コンクリート	ブロック	レンガ	モルタル	スレート	鉄筋入り	ALC	日本壁	サイディング	窯業系サイディング	金属系サイディング	石膏ボード	石材	ベニヤ合板	木厚板ムク	押出し成形セメント板	磁器タイル	陶器タイル	塩化ビニール材	ヒューム管	FRP管	陶管	セラミック系外壁材	樹脂系人造大理石	
インパクトコアドリル	△	◎	◎	◎										△												

Z軸配管コアドリル(SDSタイプ) (軽量ハンマードリル用)



用途

- 無筋コンクリート、ブロック、レンガ等への穴あけ作業に。
- 水道管、ガス管の小径配管への穴あけ作業に。

仕様

- 刃先径サイズ：25mm～40mm
- 使用電動機：SDS軽量ハンマードリル
- 全長・有効長：サイズ・価格一覧表参照
- チャックサイズ：SDSチャック

特長

- 切削粉排出良好なスパイラル溝により、穿孔能力スピードアップ。
- 軽量ハンマードリルのパワーをスムーズに刃先に伝達する構造により、スピーディな穴あけが出来ます。

コアドリル

ワズ取りポン! EP・中国・米国特許
センタードリル
ノンビスロック機構

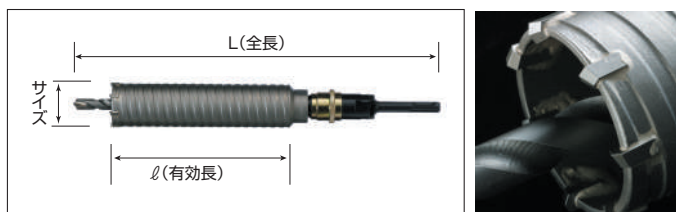

■HKZタイプ(フルセット)

品番	サイズ(φ)	全長/有効長(mm)	センタードリル	標準価格	JANコード 4986362
HKZ-25	25	330/155	PCD-240	¥21,500	190534
HKZ-29	29			¥21,500	190480
HKZ-32	32			¥21,500	190497
HKZ-35	35			¥21,500	190503
HKZ-38	38			¥21,500	190510
HKZ-40	40			¥21,500	190527

■HKBタイプ(ボディ)

品番	サイズ(φ)	全長/有効長(mm)	標準価格	JANコード 4986362
HKB-25	25	175/155	¥16,700	190558
HKB-29	29		¥16,700	190565
HKB-32	32		¥16,700	190572
HKB-35	35		¥16,700	190589
HKB-38	38		¥16,700	190596
HKB-40	40		¥16,700	190602

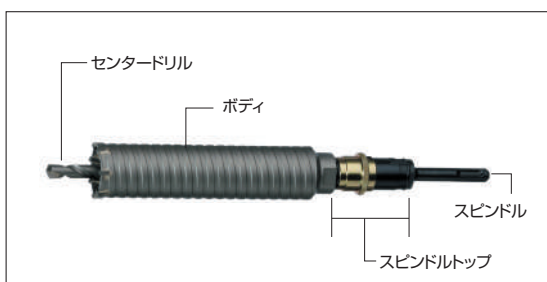

■Z軸配管コアドリル部品

品名	品番	適合コアサイズ	標準価格	JANコード 4986362
センタードリル	PCD-240	25~40	¥2,800	151061
スピンドルトップ	SP-T	25~40	¥3,300	151054
Z軸スピンドル(SDSタイプ)	SP-2Z	25~40	¥2,800	450768
コアドリル用延長ロッド	CL-100L	25~40	¥2,800	451802

用途詳細	材料																								
	鉄筋コンクリート	無筋コンクリート	ブロック	レンガ	モルタル	スレート	鉄筋入りALC	日本壁	サイディング	窯業系サイディング	金属系サイディング	石膏ボード	石材	ベニヤ・合板	木厚板ムク	押出し成形セメント板	磁器タイル	陶器タイル	塩化ビニール材	ヒューム管	FRPM管	陶管	セラミック系外壁材	樹脂系人造大理石	
Z軸配管コアドリル	△	◎	◎	◎	○	△							△												

ハンマーコアドリル(ハンマードリル用)



コアドリル



用途 ● 鉄筋コンクリート等への穴あけ作業に。

仕様 ● 刃先径サイズ：25mm～200mm
● 使用電動機：ハンマードリル
● 全長・有効長：サイズ・価格一覧表参照

特長 ● ハンマードリルの強力パワーをスムーズに刃先に伝達する構造によりスピーディな穴あけができます。

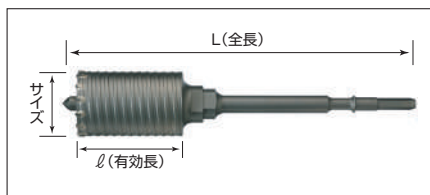

■HCBタイプ(ボディ)

品番	サイズ(φ)	全長/有効長(mm)	標準価格	JANコード 4986362
HCB-25	25	155/100	¥11,300	200004
HCB-29	29		¥11,300	200011
HCB-32	32		¥11,900	200028
HCB-35	35		¥13,500	200035
HCB-38	38		¥14,600	200042
HCB-40	40		¥16,200	200059
HCB-45	45		¥17,100	200066
HCB-50	50		¥18,100	200073
HCB-55	55		¥19,800	200080
HCB-60	60		¥21,000	200097
HCB-65	65		¥21,900	200103
HCB-70	70		¥23,200	200110
HCB-75	75		¥24,600	200127
HCB-80	80		¥26,500	200134
HCB-100	100		¥33,300	200172
HCB-105	105		¥38,900	200189
HCB-110	110	¥42,100	200196	
HCB-120	120	¥49,700	200202	

●ガイドプレート付

■ハンマーコアドリル部品

品名	品番	適合コアサイズ	標準価格	JANコード 4986362
ハンマーシャンク(六角軸)	HS130	25~38	¥5,900	200295
ハンマーシャンク(六角軸)	HS230	40~200	¥6,500	200301
ハンマーシャンク(スプライン軸)300L	HS230S	40~200	¥12,100	200554
ハンマーシャンク(SDS-max軸)300L	HS130X	25~38	¥12,100	200561
ハンマーシャンク(SDS-max軸)300L	HS230X	40~200	¥12,100	200578
センターピン	HP-0	25	¥3,250	200585
センターピン	HP-1	29~38	¥3,250	200288
センターピン	HP-2	40~200	¥3,250	200271

用途詳細	材料																								
	鉄筋コンクリート	無筋コンクリート	ブロック	レンガ	モルタル	スレート	鉄筋入りALC	日本壁	窯業系サイディング	金属系サイディング	石膏ボード	石材	ベニヤ・合板	木厚板ムク	押出し成形セメント板	磁器タイル	陶器タイル	塩化ビニール材	ヒューム管	FRPM管	陶管	外壁材	セラミック系	樹脂系人造大理石	
ハンマーコアドリル	◎	◎	◎	◎																					

ヒューム管コアドリル(ハンマードリル用)



用途 ●ヒューム管へのソケット取付穴あけ作業に。

仕様 ●刃先径サイズ：120mm～220mm
●使用電動機：ハンマードリル
●全長・有効長：サイズ・価格一覧表参照

特長 ●ヒューム管内部の鉄筋も同時に切断して、ヒビ割れのない正確な穴あけがスピーディに出来ます。

コアドリル

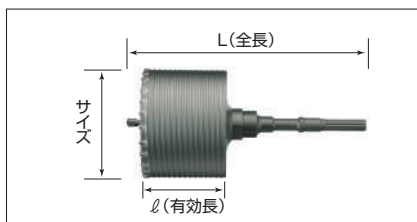

■HMBタイプ(ボディ)

品番	サイズ(φ)	全長/有効長(mm)	標準価格	JANコード 4986362
HMB-120	120	150/110	¥ 46,800	200424
HMB-170	170		¥ 89,100	200448
HMB-220	220		¥137,700	200486

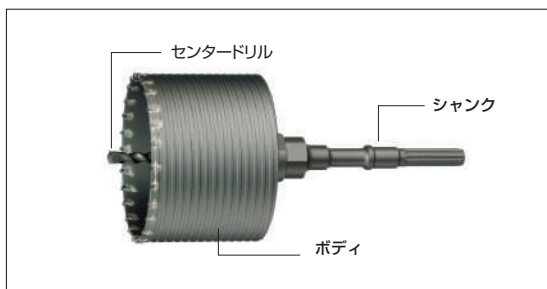

■ヒューム管コアドリル部品

品名	品番	適合コアサイズ	標準価格	JANコード 4986362
ヒューム管センタードリル	HMCD	120～220	¥ 7,150	200509
ヒューム管シャンク(PRT-60スプライン軸)	HMSP		¥11,000	200516
ヒューム管シャンク(六角軸)	HMSH		¥ 9,900	200523
ヒューム管シャンク(スプライン軸)	HMSS		¥14,300	200530
ヒューム管シャンク(SDS-max軸)	HMSX		¥14,300	200547

用途詳細	◎…最適	○…良好	△…可能	空欄…不適切	鉄筋	コンクリート	無筋コンクリート	ブロック	レンガ	モルタル	スレート	鉄筋入りALC	日本壁	窯業系サイディング	金属系サイディング	石膏ボード	石材	ベニヤ・合板	木厚板ムク	セメント板	押出し成形	磁器タイル	陶器タイル	塩化ビニール材	ヒューム管	FRPM管	陶管	セラミック系外壁材	樹脂系人造大理石
	ヒューム管コアドリル	◎	◎			◎	◎																			◎			



パイプとコアドリルの適合一覧表

適用コア径	パイプ外径	炭素鋼鋼管 (ガス管) 配管用	鋼管 ステンレス鋼 配管用	圧力配管用 炭素鋼鋼管	水道用 亜鉛メッキ 鋼管	厚鋼電線管 PF	薄鋼電線管 C	硬質塩化ビニール管				水道用 ポリエチレン管 PP	ガス用被覆管 PLS	水道用被覆管 PL	(管厚0.5t) スバイラル ダクト管	繊維 モルタル管 (トミジパイプ)
								電線管 VE	水道管 VW	一般管 VP	薄肉管 VU					
	17.3	3/8"	3/8"	3/8"	3/8"											
25	18.0							14mm	13mm	13mm						
	19.1						19mm									
	21.0					16mm										
	21.5											1/2"				
21.7	1/2"	1/2"	1/2"	1/2"												
22.0								16mm	16mm	16mm						
25.4							25mm									
25.7													1/2"			
26.0								22mm	20mm	20mm						
29	26.5					22mm										
26.8												1/2"				
27.0												3/4"				
27.2	3/4"	3/4"	3/4"	3/4"	3/4"											
31.2														3/4"		
32	31.8						31mm									
32.0									25mm	25mm						
32.3													3/4"			
35	33.3					28mm					28mm	1"				
34.0	1"	1"	1"	1"	1"			28mm								
38	37.6								30mm	30mm					1"	
38.0																
40	38.1						39mm									
38.7													1"			
41.9						36mm										
45	42.0							36mm				1 1/4"				
42.7	1 1/4"	1 1/4"	1 1/4"	1 1/4"	1 1/4"											
46.3																
47.4													1 1/4"			
50	47.8					42mm										
48.0								42mm	40mm	40mm	40mm	1 1/2"				
48.6	1 1/2"	1 1/2"	1 1/2"	1 1/2"	1 1/2"											
55	50.8						51mm									
52.2														1 1/2"		
53.3												1 1/2"				
60	59.6					54mm										
60.0								54mm	50mm	50mm	50mm	2"				
65	60.5	2"	2"	2"	2"											
63.0																40mm
63.5							63mm									
64.1														2"		
70	65.2												2"			
75	75.0															50mm
75.2						70mm										
80	76.0							70mm		65mm	65mm					
76.2							75mm									
76.3	2 1/2"	2 1/2"	2 1/2"	2 1/2"	2 1/2"											
79.9														2 1/2"		
87.9						82mm										
90	89.0							82mm	75mm	75mm	75mm					
89.1	3"	3"	3"	3"	3"											
91.0																65mm
95	92.7												3"			
93.8																
100.7						92mm										
105	101.6	3 1/2"	3 1/2"	3 1/2"	3 1/2"											
104.0															100mm	75mm
113.4						104mm										
120	114.0								100mm	100mm	100mm					
114.3	4"	4"	4"	4"	4"											
130	129.0														125mm	
131.0																100mm
140	139.8	5"	5"	5"	5"											
140.0										125mm	125mm					
155	154.0														150mm	
160	158.0															125mm
170	165.0								150mm	150mm	150mm					
165.2	6"	6"	6"	6"	6"											
180	179.0														175mm	
200	185.0															150mm
190.7	7"															
210	204.0														200mm	
220	216.0									200mm	200mm					
216.3	8"	8"	8"	8"	8"											
250	229.0														225mm	
241.8	9"															
260	254.0														250mm	
300	267.0									250mm	250mm					
267.4	10"	10"	10"	10"	10"											

コアドリル





HOUSE BM HOLE SAW

ホルソー

- ドッチーモ超硬ホルソー
- 超硬ホルソー
- トリプル超硬ロングホルソー
- バイメタルホルソーJ型(コンビ軸)
- バイメタルハイスコードレスホルソー(コンビ軸)
- バイメタルホルソー
- ステップドリル
- コンビ軸排水マス用ホルソー・排水マス用ホルソー
- バイメタル塩ビ管用ホルソー
- ツーバイマスホルソー
- フリーコンパスホルソー
- 立ち上げオー
- ヤネカワラオー
- てんまるホルソー
- ツノワンシャンクマスホルソー
- ツノワンダウンライトホルソー

ドッチーモ超硬ホルソー(回転用)

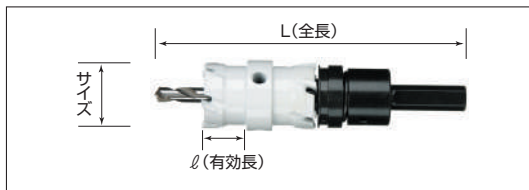

用途

- 厚さ12mmまでの鋼板、ステンレス板、鋳鉄、アルミ板等への穴あけ作業に。
- 鋼管、ステンレスパイプ類及び曲面への穴あけ。
- サイディング(窯業系・金属系)、FRP、塩ビ板、合板(15mm以下)

仕様

- 刃先径サイズ：14mm~55mm
- 使用電動機：電気ドリル
振動ドリル(回転モード)
SDS軽量ハンマードリル(回転モード)
- 全長・有効長：サイズ・価格一覧表参照
- チャックサイズ：10mm(14mm~55mm)
SDSチャック(14mm~38mm)

SDSタイプセット品

■DS・DHタイプ(フルセット)

種類	品番	サイズ(mm)	全長/有効長(mm)	センタードリル	標準価格	JANコード 4986362
片刃仕様	DS-14Z	14	147/15	C-5785	¥ 7,700	121217
	DS-15Z	15			¥ 7,700	121224
	DS-16Z	16			¥ 7,700	121231
	DS-17Z	17			¥ 7,950	121248
	DS-18Z	18			¥ 7,950	121255
	DS-19Z	19			¥ 7,950	121262
	DS-20Z	20			¥ 7,950	121279
両刃仕様	DH-21Z	21			¥ 9,550	120357
	DH-22Z	22			¥ 9,550	120364
	DH-23Z	23			¥ 9,550	120371
	DH-24Z	24			¥ 9,550	120388
	DH-25Z	25			¥ 9,550	120395
	DH-26Z	26			¥10,100	120401
	DH-27Z	27			¥10,100	120418
	DH-28Z	28	¥10,100	120425		
	DH-29Z	29	¥10,100	120432		
	DH-30Z	30	¥10,350	120449		
	DH-31Z	31	¥10,350	120456		
	DH-32Z	32	¥10,350	120463		
	DH-33Z	33	¥10,850	120470		
	DH-34Z	34	¥10,850	120487		
	DH-35Z	35	¥10,850	120494		
	DH-36Z	36	¥10,850	120500		
	DH-37Z	37	¥10,850	120517		
	DH-38Z	38	¥10,850	120524		

●バック寸法: 14~27 W41×H190 / 28~36 W55×H190
37~38 W75×H190



カチットシャंकシリーズはワンタッチ作業でボディ交換を可能にするシャंकシステムです。

ワンタッチ着脱のカチットシャंकで



取付け手順:

- ①カチットシャंकの溝に合せてボディを強く押し込み、
- ②ロック位置まで回せば固定されます。

取外し手順:

ボディを反対方向に「カチット」と鳴るまで回せば外せます。



切削屑の除去及び

替ボディの交換ワンタッチ。

※逆回転使用では、刃欠け防止の為にロック解除されボディが外れます。正回転でのみ使用してください。

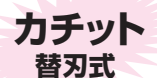

■ボディ (全長43L)



■ドッチーモ超硬ホルソー用センタードリル (全長85L)



■カチットシャंक ストレート:(全長 86L) SDSタイプ:(全長 113L)



■メカシカパー (28φ以上に標準装備)

●センタードリル止ネジ(M6)の取付け・取外しには3mm六角レンチをご使用ください。

カチットシャंक1本でドッチーモ超硬ホルソーボディ全サイズが使用できます。

用途詳細	◎…最適	○…良好	△…可能	空欄…不適切	薄鉄板 (3・2mm迄)	薄鉄板 (4・5mm迄)	厚鉄板 (12mm迄)	鋼管	ステンレス板	アルミ板	窯業系サイディング	金属系サイディング	塩ビ板	塩ビパイプ	合板	2×4材	F R P	人造大理石	銅板	ゴム	ホーロー	プラスチック	樹脂板
	ドッチーモ超硬ホルソー	◎	◎	◎	◎	◎	◎	◎	◎	◎	◎	◎	◎	◎	◎	△	△	◎	◎	△	△	◎	◎

ドッチーモ超硬ホルソー

10mmストレートセット品

■DS・DHタイプ(フルセット)

種類	品番	サイズ (mm)	全長/有効長 (mm)	センター ドリル	標準価格	JANコード 4986362
片 刃 仕 様	DS-14	14	120/15	C-5785	¥ 7,700	121095
	DS-15	15			¥ 7,700	121101
	DS-16	16			¥ 7,700	121118
	DS-17	17			¥ 7,950	121125
	DS-18	18			¥ 7,950	121132
	DS-19	19			¥ 7,950	121149
	DS-20	20			¥ 7,950	121156
両 刃 仕 様	DH-21	21			¥ 9,550	120005
	DH-22	22			¥ 9,550	120012
	DH-23	23			¥ 9,550	120029
	DH-24	24			¥ 9,550	120036
	DH-25	25			¥ 9,550	120043
	DH-26	26			¥10,100	120050
	DH-27	27			¥10,100	120067
	DH-28	28			¥10,100	120074
	DH-29	29			¥10,100	120081
	DH-30	30			¥10,350	120098
	DH-31	31			¥10,350	120104
	DH-32	32			¥10,350	120111
	DH-33	33			¥10,850	120128
	DH-34	34			¥10,850	120135
	DH-35	35			¥10,850	120142
	DH-36	36			¥10,850	120159
	DH-37	37			¥10,850	120166
	DH-38	38			¥10,850	120173
	DH-39	39			¥10,850	120180
	DH-40	40			¥10,850	120197
	DH-41	41			¥10,850	120203
	DH-42	42			¥10,850	120210
	DH-43	43			¥11,200	120227
	DH-44	44	¥11,300	120234		
	DH-45	45	¥13,100	120241		
	DH-46	46	¥13,250	120258		
	DH-47	47	¥13,250	120265		
	DH-48	48	¥13,400	120272		
DH-49	49	¥13,400	120289			
DH-50	50	¥13,400	120296			
DH-51	51	¥13,400	120302			
DH-52	52	¥13,400	120319			
DH-53	53	¥13,700	120326			
DH-54	54	¥13,700	120333			
DH-55	55	¥13,700	120340			

■DSB・DHBタイプ(ボディ)

種類	品番	サイズ (mm)	全長/有効長 (mm)	標準価格	JANコード 4986362
片 刃 仕 様	DSB-14	14	43/15	¥ 4,450	121347
	DSB-15	15		¥ 4,450	121354
	DSB-16	16		¥ 4,450	121361
	DSB-17	17		¥ 4,700	121378
	DSB-18	18		¥ 4,700	121385
	DSB-19	19		¥ 4,700	121392
	DSB-20	20		¥ 4,700	121408
両 刃 仕 様	DHB-21	21		¥ 6,300	120708
	DHB-22	22		¥ 6,300	120715
	DHB-23	23		¥ 6,300	120722
	DHB-24	24		¥ 6,300	120739
	DHB-25	25		¥ 6,300	120746
	DHB-26	26		¥ 6,850	120753
	DHB-27	27		¥ 6,850	120760
	DHB-28	28		¥ 6,850	120777
	DHB-29	29		¥ 6,850	120784
	DHB-30	30		¥ 7,100	120791
	DHB-31	31		¥ 7,100	120807
	DHB-32	32		¥ 7,100	120814
	DHB-33	33		¥ 7,600	120821
	DHB-34	34		¥ 7,600	120838
	DHB-35	35		¥ 7,600	120845
	DHB-36	36		¥ 7,600	120852
	DHB-37	37		¥ 7,600	120869
	DHB-38	38		¥ 7,600	120876
	DHB-39	39		¥ 7,600	120883
	DHB-40	40		¥ 7,600	120890
	DHB-41	41		¥ 7,600	120906
	DHB-42	42		¥ 7,600	120913
	DHB-43	43		¥ 7,950	120920
	DHB-44	44	¥ 8,050	120937	
	DHB-45	45	¥ 9,900	120944	
	DHB-46	46	¥10,000	120951	
	DHB-47	47	¥10,250	120968	
	DHB-48	48	¥10,250	120975	
DHB-49	49	¥10,250	120982		
DHB-50	50	¥10,250	120999		
DHB-51	51	¥10,250	121002		
DHB-52	52	¥10,250	121019		
DHB-53	53	¥10,450	121026		
DHB-54	54	¥10,450	121033		
DHB-55	55	¥10,450	121040		

●バック寸法: 14~27 W41×H190 / 28~36 W55×H190
37~55 W75×H190

●バック寸法: 14~24 W41×H160 / 25~29 W51×H166
30~40 W57×H166 / 41~55 W73×H168

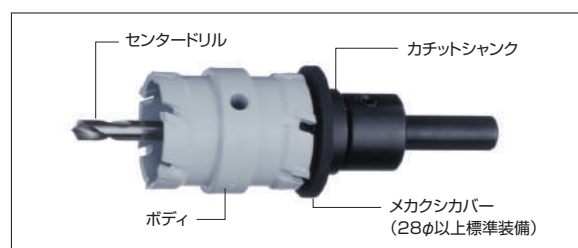

■ドッチーモ超硬ホルソー部品

品名	品番	適合ホルソー サイズ	標準価格	JANコード 4986362
カチットシャンクストレート	DKS-10	14~55	¥ 2,420	121163
カチットシャンクSDSタイプ	DKS-S	14~38	¥ 2,420	121170
コバルトセンタードリル	C-5785	14~55	¥ 1,150	121187
ホルソー-虫ネジ6mm	M606	14~55	¥ 120	121194

超硬ホルソー (回転用)

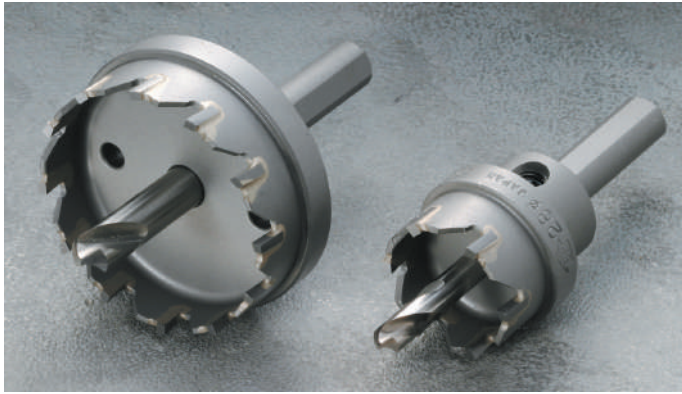

- 用途**
- (コバルトセンタードリルC型使用)板厚4.5mmまでの鋼板、ステンレス板、銅板、アルミ板、プラスチック等への穴あけ作業に。
- 仕様**
- 刃先径サイズ：15mm～120mm
 - 使用電動機：電気ドリル
振動ドリル(回転モード)
 - 全長・有効長：サイズ・価格一覧表参照
 - チャックサイズ：6.5mm(15～22)
10mm(23～120)
- 特長**
- ホルソー刃先部に優れた切れ味と耐摩耗性を持った超硬チップを不等分割に配列。作業中に発生しがちな共振作用によるビビリを抑制しています。
 - 一体形状ボディが安定した切れ味と耐久性を発揮。

ホルソー

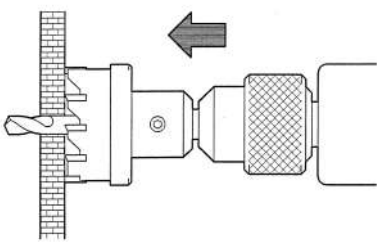
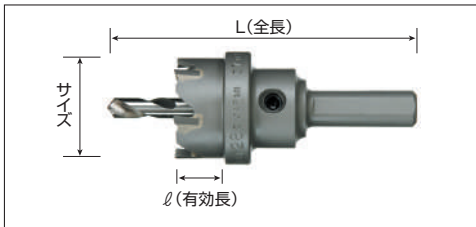

㊤ 回転数が落ちないように、軽く均等に押してください。

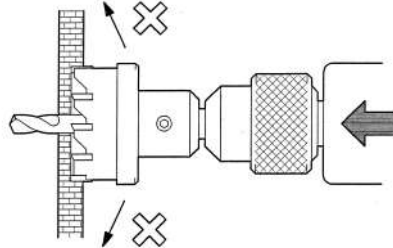

㊦ まっすぐに押してください。まわしながら(みそすり)押さないでください。

用途詳細	薄鉄板 (3・2mm迄)	薄鉄板 (4・5mm迄)	厚鉄板 (12mm迄)	鋼管	ステンレス板	アルミ板	窯業系 サイディング	金属系 サイディング	塩ビ板	塩ビパイプ	合板	2×4材	F R P	人造大理石	銅板	ゴム	ホーロー	フラ排水マス	樹脂板
超硬ホルソー	◎	◎			◎	◎			○				◎	○	◎	△	○	○	○

■SHタイプ(セット品)

品番	サイズ(mm)	全長/有効長(mm)	センタードリル	標準価格	JANコード 4986362	品番	サイズ(mm)	全長/有効長(mm)	センタードリル	標準価格	JANコード 4986362				
SH-15	15	85/10	C-5750 (標準装備)	¥ 5,200	130257	SH-50	50	85/10	C-5750 (標準装備)	¥10,500	130240				
SH-16	16			¥ 5,200	130264	SH-51	51			¥12,000	130004				
SH-17	17			¥ 5,200	130271	SH-52	52			¥12,000	130370				
SH-18	18			¥ 5,200	130288	SH-53	53			¥12,000	130387				
SH-19	19			¥ 5,200	130295	SH-54	54			¥12,000	130394				
SH-20	20			¥ 5,200	130301	SH-55	55			¥12,000	130400				
SH-21	21			¥ 5,200	130011	SH-56	56			¥13,800	130639				
SH-22	22			¥ 5,200	130028	SH-57	57			¥13,800	130646				
SH-23	23			¥ 5,200	130035	SH-58	58			¥13,800	130653				
SH-24	24			¥ 5,200	130042	*SH-59	59			¥13,800	130660				
SH-25	25			¥ 5,200	130059	SH-60	60			¥13,800	130417				
SH-26	26			¥ 6,000	130066	SH-61	61			¥16,200	130677				
SH-27	27			¥ 6,000	130073	SH-62	62			¥16,200	130684				
SH-28	28			¥ 6,000	130080	SH-63	63			¥16,200	130691				
SH-29	29			¥ 6,000	130097	SH-64	64			¥16,200	130707				
SH-30	30			¥ 6,000	130103	SH-65	65			¥16,200	130424				
SH-31	31			¥ 7,000	130110	SH-70	70			¥20,550	130547				
SH-32	32			¥ 7,000	130127	SH-75	75			¥21,700	130554				
SH-33	33			¥ 7,000	130134	*SH-77	77			¥22,800	131698				
SH-34	34			¥ 7,000	130141	SH-80	80			¥22,800	130561				
SH-35	35			¥ 7,000	130158	SH-85	85			¥25,100	130578				
SH-36	36			¥ 8,000	130165	SH-90	90			¥28,500	130585				
SH-37	37			¥ 8,000	130172	SH-95	95			¥29,650	130592				
SH-38	38			¥ 8,000	130189	SH-100	100			¥30,800	130608				
SH-39	39			¥ 8,000	130318	SH-105	105			¥35,350	131131				
SH-40	40			¥ 8,000	130196	SH-110	110			¥36,500	130615				
SH-41	41			¥ 9,300	130325	SH-120	120			¥44,500	130622				
SH-42	42			¥ 9,300	130202	●ケース寸法: 15~32 W40×H125 / 33~48 W57×H125 49~65 W74×H125 / 70~80 W92×H290 85~120 W130×H290									
SH-43	43			¥ 9,300	130219										
SH-44	44			¥ 9,300	130332										
SH-45	45			¥ 9,300	130226										
SH-46	46			¥10,500	130349										
SH-47	47			¥10,500	130356										
SH-48	48			¥10,500	130233										
SH-49	49			¥10,500	130363										

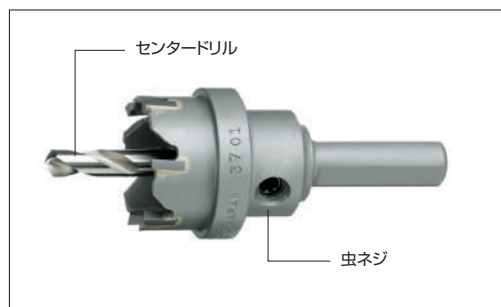

■超硬ホルソー部品

品名	品番	適合ホルソー サイズ	標準価格	JANコード 4986362
コバルトセンタードリル	C-5750	15~ 55	¥ 980	130714
コバルトセンタードリル	C-8050	56~120	¥ 1,210	130721
超硬センタードリル	T-8050	56~120	¥ 1,440	130745
ホルソー虫ネジ6mm	M606	15~ 45	¥ 120	121194
ホルソー虫ネジ8mm	M808	46~120	¥ 120	121200

*: 在庫僅少品

トリプル 超硬ロングホルソー(回転用)

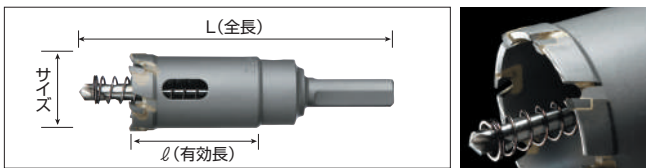

20mm~210mmまで「排出スプリング」標準装備 20mm~210mmまで「ストッパーツバなし」

用途

- 鋼板 12mm まで、ステンレス板、アルミ板、鉄板サイディングガルバ材、パイプ材、FRP、樹脂材、合板の穴あけ作業に。
- 鉄板+断熱材+鉄板のサンドイッチパネルの複合材、鉄板+軽量モルタル+鉄板のOAフロアにも対応。

仕様

- 刃先径サイズ：14mm~210mm
- 使用電動機：電気ドリル
振動ドリル(回転モード)
- 全長・有効長：サイズ・価格一覧表参照
- チャックサイズ：10mm(14~55)
13mm(60~210)

特長

- ボディのふところが深く、サンドイッチ板、複合材の穴あけパイプ等の曲面への穴あけが可能。
- ストッパーツバなし機構により貫通作業が可能。
- 当社独自の刃型設置(アウト・イン・アウト)設計により従来品に無かったスムーズな切れ味を実現しました。
- 刃先(超硬チップ)は3D研磨をしあらゆる角度からの穴あけに対応し切れ味が持続します。

■SHPタイプ(セット品)

品番	サイズ(mm)	全長/有効長(mm)	センタードリル	標準価格	JANコード 4986362
SHP-14	14	105/35	C-5770	¥ 6,500	132015
SHP-15	15			¥ 6,500	132022
SHP-16	16			¥ 6,500	132039
SHP-17	17			¥ 6,500	132046
SHP-18	18			¥ 6,500	132053
SHP-19	19			¥ 6,500	130974
SHP-20	20			¥ 6,500	130455
SHP-21	21			¥ 6,500	130752
SHP-22	22			¥ 6,500	130462
SHP-23	23			¥ 6,500	131711
SHP-24	24			¥ 6,500	131728
SHP-25	25			¥ 6,500	130479
SHP-26	26			¥ 7,600	130769
SHP-27	27			¥ 7,600	130776
SHP-28	28			¥ 7,600	130486
SHP-29	29			¥ 7,600	131735
SHP-30	30			¥ 7,600	130493
SHP-31	31			¥ 8,800	131742
SHP-32	32			¥ 8,800	130509
SHP-33	33			¥ 8,800	130783
SHP-34	34			¥ 8,800	131513
SHP-35	35			¥ 8,800	130516
SHP-36	36			¥10,200	131759
SHP-37	37			¥10,200	131766
SHP-38	38			¥10,200	130523
SHP-39	39			¥10,200	131773
SHP-40	40			¥10,200	130790
SHP-41	41			¥11,900	131780
SHP-42	42			¥11,900	130905
SHP-43	43			¥11,900	131797
SHP-44	44			¥11,900	131803
SHP-45	45			¥11,900	130806
SHP-46	46			¥13,600	131810
SHP-47	47			¥13,600	131827
SHP-48	48			¥13,600	131834
SHP-49	49	¥13,600	131520		
SHP-50	50	¥13,600	130530		
SHP-51	51	¥15,500	131841		
SHP-52	52	¥15,500	131858		
SHP-53	53	¥15,500	130936		
SHP-54	54	¥15,500	131865		
SHP-55	55	¥15,500	130943		

品番	サイズ(mm)	全長/有効長(mm)	センタードリル	標準価格	JANコード 4986362
SHP-60	60	145/60	C-8011	¥ 21,500	130912
SHP-61	61			¥ 21,500	131537
SHP-62	62			¥ 21,500	131872
SHP-63	63			¥ 21,500	131889
SHP-65	65			¥ 21,500	130929
SHP-70	70			¥ 23,500	131476
SHP-75	75			¥ 27,500	131896
SHP-76	76			¥ 27,500	131902
SHP-77	77			¥ 27,500	131544
SHP-78	78			¥ 27,500	131919
SHP-80	80			¥ 27,500	130950
SHP-85	85			¥ 30,500	131926
SHP-90	90			¥ 35,000	131483
SHP-95	95			¥ 36,200	131490
SHP-100	100			¥ 37,000	130967
SHP-105	105			¥ 41,500	131933
SHP-110	110			¥ 44,000	131940
SHP-115	115			¥ 50,000	131957
SHP-120	120			¥ 50,000	131506
SHP-125	125			¥ 55,000	131964
SHP-150	150	¥ 60,000	131971		
SHP-160	160	¥ 70,000	131988		
SHP-200	200	¥100,000	131995		
SHP-210	210	¥110,000	132008		

■超硬ロングホルソー部品

品名	品番	適合ホルソーサイズ	標準価格	JANコード 4986362
コバルトセンタードリル	C-5770	14~55	¥1,150	131445
コバルトセンタードリル	C-8011	60~210	¥2,020	130998
排出用スプリング	SHP-S2	20~55	¥ 350	131018
排出用スプリング	SHP-S3	60~210	¥ 350	131025
ホルソー用虫ネジ6mm	M606	14~55	¥ 120	121194
ホルソー用虫ネジ8mm	M808	60~210	¥ 120	121200

- バック寸法: 14~25 W 42xH162 / 26~42 W 58xH167
43~55 W 73xH170 / 60~65 W 88xH220
70~80 W 102xH220

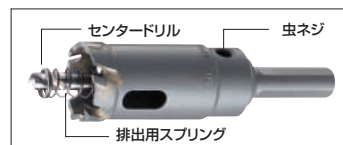

用途詳細	材料													樹脂板					
	薄鉄板 (3.2mm迄)	薄鉄板 (4.5mm迄)	厚鉄板 (12mm迄)	鋼管	ステンレス板	アルミ板	サイディング 窯業系	サイディング 金属系	塩ビ板	塩ビパイプ	合板	2x4材	F R P		人造大理石	銅板	ゴム	ホーロー	ブラ排水マス
◎…最適 ○…良好 △…可能 空欄…不適切	◎	◎	◎	◎	◎	◎	○	◎	○	◎	△		◎	○	◎	△	○	○	○

バイメタルホルソーJ型 (コンビ軸) (回転用)



意匠登録済 (PAT.P)

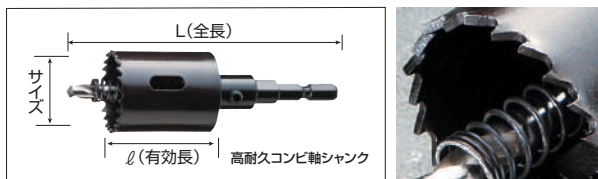

10mmストレート電気ドリルの 6.35mmインパクトドライバの

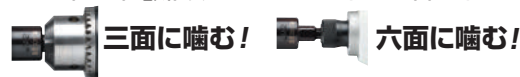

三面に噛む!

六面に噛む!

用途

● 鉄板(3.2mm迄)、金属サイディング、ブリキ、アルミ板、木材、合板、塩ビ板、プラスチック等の穴あけ作業に。

仕様

- 刃先径 サイズ: 12mm~65mm
- 使用電動機: 電気ドリル・振動ドリル(回転モード) 充電ドリル・インパクトドライバ
- 全長・有効長: サイズ・価格一覧表参照
- チャックサイズ(兼用): 六角軸(対辺 6.35mm) チャック式(10mm)

特長

- 高耐久コンビ軸搭載により六角軸(対辺6.35mm)とチャック式(10mm)の両方に使用可能で、使用の際の安全性も提供致します。
- ツバなし設計(17mm~65mm)の為、深穴作業にも使用できます。
- 刃先には耐久性に優れたM42(コバルトハイス鋼)を採用。薄ステンレス板1.6mm迄の穴あけでも可能です。
- アサリ刃型で切削性がよく、鉄板から樹脂、木材等多目的にご使用頂けます。

ホルソー

■BMJタイプ(セット品) コンビ軸

品番	サイズ(mm)	全長/有効長(mm)	センタードリル	標準価格	JANコード 4986362
BMJ-12	12	91/11	S-4050	¥ 3,400	551960
BMJ-13	13			¥ 3,400	551977
BMJ-14	14			¥ 3,400	551984
BMJ-15	15			¥ 2,900	550789
BMJ-16	16	110/22	S-5760	¥ 2,900	550796
BMJ-17	17			¥ 2,900	550802
BMJ-18	18			¥ 2,900	550819
BMJ-19	19			¥ 2,900	550826
BMJ-20	20			¥ 3,200	550833
BMJ-21	21			¥ 3,200	550840
BMJ-22	22			¥ 3,200	550857
BMJ-23	23			¥ 3,200	550864
BMJ-24	24			¥ 3,200	550871
BMJ-25	25			¥ 3,850	550888
BMJ-26	26			¥ 3,850	550895
BMJ-27	27			¥ 3,850	550901
BMJ-28	28			¥ 3,850	550918
BMJ-29	29			¥ 3,850	550925
BMJ-30	30	120/34	S-5770	¥ 4,300	550932
BMJ-31	31			¥ 4,300	550949
BMJ-32	32			¥ 4,300	550956
BMJ-33	33			¥ 4,300	550963
BMJ-34	34			¥ 4,300	550970
BMJ-35	35			¥ 5,100	550987
BMJ-36	36			¥ 5,100	551632
BMJ-37	37			¥ 5,100	551649
BMJ-38	38			¥ 5,100	551656
BMJ-39	39			¥ 5,100	551663
BMJ-40	40			¥ 5,900	551670
BMJ-41	41			¥ 5,900	551809
BMJ-42	42			¥ 5,900	551816
BMJ-43	43	¥ 5,900	551823		
BMJ-44	44	¥ 5,900	551830		
BMJ-45	45	¥ 6,700	551847		
BMJ-46	46	¥ 6,700	551854		
BMJ-47	47	¥ 6,700	551861		

品番	サイズ(mm)	全長/有効長(mm)	センタードリル	標準価格	JANコード 4986362
BMJ-48	48	120/34	S-5770	¥ 6,700	551878
BMJ-49	49			¥ 6,700	551885
BMJ-50	50			¥ 7,600	551892
BMJ-51	51			¥ 7,600	551991
BMJ-52	52			¥ 7,600	552004
BMJ-53	53			¥ 7,600	552011
BMJ-54	54			¥ 7,600	552028
BMJ-55	55			¥ 8,400	552035
BMJ-60	60			¥ 9,350	552042
BMJ-61	61			¥ 9,350	552059
BMJ-62	62	112/34	¥ 9,350	552066	
BMJ-63	63		¥ 9,350	552073	
BMJ-64	64		¥ 9,350	552080	
BMJ-65	65		¥ 10,100	552097	

●バック寸法: 12~24 W42xH162 / 25~29 W51xH167 / 30~40 W58xH167
41~55 W73xH170 / 60~65 W94xH163

■バイメタルホルソーJ型(コンビ軸)部品

品名	品番	適合ホルソーサイズ	標準価格	JANコード 4986362
HSSセンタードリル	S-4050	12~14	¥ 810	110358
HSSセンタードリル	S-5760	15~29	¥ 870	551113
HSSセンタードリル	S-5770	30~65	¥ 980	550574
排出用スプリング	B3826	12~14	¥ 150	110372
排出用スプリング	B5536	15~16	¥ 150	551533
排出用スプリング	B5537	17~29	¥ 150	551540
排出用スプリング	B5548	30~55	¥ 150	551557
排出用スプリング	B5545	60~65	¥ 150	551564
ホルソーコンビ軸(6.35+10mm)	SK-14JM	12~14	¥ 1,000	551786
ホルソーコンビ軸(6.35+10mm)	SK-55JM	15~55	¥ 1,000	551793
ホルソーコンビ軸(6.35+10mm)	JN-2	60~65	¥ 1,800	551120
ホルソー虫ネジ6mm	M606	12~65	¥ 120	121194
抜け止めリング	NTR-1	60~65	¥ 580	551137

用途詳細	◎…最適 ○…良好 △…可能 空欄…不適切	薄鉄板	薄鉄板	厚鉄板	銅管	ステンレス板	ステンレス板	アルミ板	サイディング	サイディング	金網	塩ビ板	塩ビパイプ	合板	2x4材	F R P	人造大理石	銅板	ゴム	ホーロー	プラスチック	樹脂板
		1.2mm迄	3.2mm迄	4.5mm迄	0.8mm迄	1.6mm迄	アルミ板	サイディング	サイディング	金網	塩ビ板	塩ビパイプ	合板	2x4材	F R P	人造大理石	銅板	ゴム	ホーロー	プラスチック	樹脂板	
電気ドリル	バイメタルホルソーJ型15~55	◎	◎	◎	◎	△	△	△	◎	◎	◎	◎	◎	◎	△	△	△	△	△	◎	◎	
電気ドリル	バイメタルホルソーJ型12~14/60~65	◎	○	◎	◎	△	△	△	◎	◎	◎	◎	◎	◎	△	△	△	△	△	◎	◎	
インパクト	バイメタルホルソーJ型15~55	◎	○	◎	◎	△	△	△	◎	◎	◎	◎	◎	◎	△	△	△	△	◎	◎		
インパクト	バイメタルホルソーJ型12~14/60~65	○		◎	◎	△			○	○	◎	◎	◎	◎	△	△	△	△	◎	◎		

バイメタルホルソー(回転用)

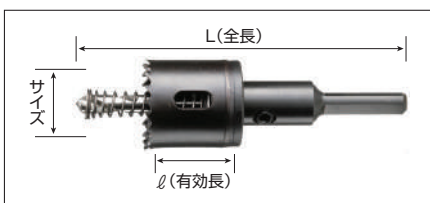

用途

- 鉄板、金属系サイディング、ブリキ、アルミ板、合板木材、塩ビ板、プラスチック 等の穴あけ作業に。

仕様

- 刃先径サイズ：15mm～180mm
- 使用電動機：電気ドリル
振動ドリル(回転モード)
- 全長・有効長：サイズ・価格一覧表参照
- チャックサイズ：15mm～36mm 6.5mm
37mm～66mm 10mm
70mm～180mm 13mm

特長

- 耐熱性に優れたM42(コバルトハイス鋼)を刃先に採用。薄ステンレス板1.6mm迄への穴あけも可能です。
- 切削屑が簡単に除去できる排出用スプリングを標準装備。
- アサリ刃型で切削性が良く、鉄板から樹脂、木材等多目的にご使用頂けます。
- ツバなし設計(17mm～180mm)の為、深穴作業にも使用できます。

ホルソー

用途詳細	◎…最適	○…良好	△…可能	空欄…不適切	薄鉄板 (3・2mm迄)	薄鉄板 (4・5mm迄)	厚鉄板 (12mm迄)	鋼管	ステンレス板	アルミ板	窯業系サイディング	金属系サイディング	塩ビ板	塩ビパイプ	木材・合板	2×4材	F R P	人造大理石	銅板	ゴム	ホーロー	フラ排水マス	樹脂板
	バイメタルホルソー	◎				◎	△	△	△	△	△	◎	○	◎	○		△		△	△			◎

バイメタルホルソー

■BMHタイプ(セット品)

品番	サイズ (mm)	全長/有効長 (mm)	センター ドリル	標準価格	JANコード 4986362	品番	サイズ (mm)	全長/有効長 (mm)	センター ドリル	標準価格	JANコード 4986362
BMH-15	15	110/22	S-5760	¥ 2,900	550000	BMH-49	49	120/34	S-5770	¥ 6,700	550345
BMH-16	16			¥ 2,900	550017	BMH-50	50			¥ 7,600	550352
BMH-17	17			¥ 2,900	550024	BMH-51	51			¥ 7,600	550369
BMH-18	18			¥ 2,900	550031	BMH-52	52			¥ 7,600	550376
BMH-19	19			¥ 2,900	550048	BMH-53	53			¥ 7,600	550383
BMH-20	20			¥ 3,200	550055	BMH-54	54			¥ 7,600	550390
BMH-21	21			¥ 3,200	550062	BMH-55	55			¥ 8,400	550406
BMH-22	22			¥ 3,200	550079	BMH-60	60			¥ 9,350	550413
BMH-23	23			¥ 3,200	550086	BMH-61	61			¥ 9,350	550598
BMH-24	24			¥ 3,200	550093	BMH-62	62			¥ 9,350	550604
BMH-25	25			¥ 3,850	550109	BMH-63	63			¥ 9,350	550611
BMH-26	26			¥ 3,850	550116	BMH-64	64			¥ 9,350	550628
BMH-27	27			¥ 3,850	550123	BMH-65	65			¥10,100	550420
BMH-28	28			¥ 3,850	550130	BMH-66	66			¥10,100	550635
BMH-29	29			¥ 3,850	550147	BMH-70	70			¥10,900	550437
BMH-30	30	120/34	S-5770	¥ 4,300	550154	BMH-75	75			¥11,650	550444
BMH-31	31			¥ 4,300	550161	BMH-77	77			¥12,900	550727
BMH-32	32			¥ 4,300	550178	BMH-80	80			¥12,900	550451
BMH-33	33			¥ 4,300	550185	BMH-81	81			¥13,300	550642
BMH-34	34			¥ 4,300	550192	BMH-85	85			¥14,200	550468
BMH-35	35			¥ 5,100	550208	BMH-90	90			¥14,950	550475
BMH-36	36			¥ 5,100	550215	BMH-91	91			¥15,700	550659
BMH-37	37			¥ 5,100	550222	BMH-95	95			¥15,700	550482
BMH-38	38			¥ 5,100	550239	BMH-100	100			¥16,100	550499
BMH-39	39			¥ 5,100	550246	BMH-105	105			¥25,700	550505
BMH-40	40			¥ 5,900	550253	BMH-110	110			¥26,450	550512
BMH-41	41			¥ 5,900	550260	BMH-115	115			¥27,400	550666
BMH-42	42			¥ 5,900	550277	BMH-120	120			¥27,400	550529
BMH-43	43			¥ 5,900	550284	BMH-125	125			¥28,500	552103
BMH-44	44			¥ 5,900	550291	BMH-130	130			¥29,350	550673
BMH-45	45			¥ 6,700	550307	BMH-150	150			¥37,950	550680
BMH-46	46			¥ 6,700	550314	BMH-160	160			¥43,700	550697
BMH-47	47			¥ 6,700	550321	BMH-170	170			¥50,600	550703
BMH-48	48	¥ 6,700	550338	BMH-180	180	¥57,250	550710				

●バック寸法: 15~24 W42×H162 / 25~29 W51×H167 / 30~40 W58×H167
41~55 W73×H170 / 60~70 W94×H163

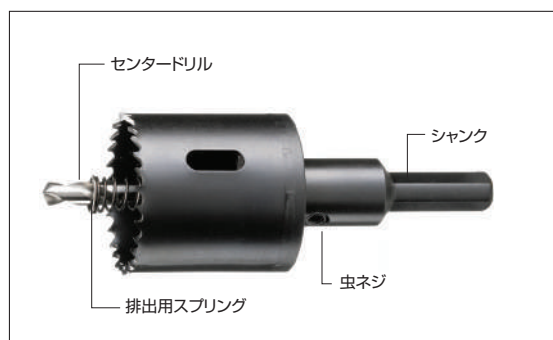

■バイメタルホルソー部品

品名	品番	適合ホルソー サイズ	標準価格	JANコード 4986362
HSSセンタードリル	S-5760	15~ 29	¥ 870	551113
HSSセンタードリル	S-5770	30~180	¥ 980	550574
排出用スプリング	B5536	15~ 16	¥ 150	551533
排出用スプリング	B5537	17~ 29	¥ 150	551540
排出用スプリング	B5548	30~ 55	¥ 150	551557
排出用スプリング	B5545	60~180	¥ 150	551564
ホルソーシャンク(6.5mm)	SK-4065	15~ 36	¥1,000	551724
ホルソーシャンク(10mm)	SK-4010	37~ 55	¥1,270	551731
ホルソーシャンク(10mm)	SK-5010	60~ 65	¥1,270	551571
ホルソーシャンク(13mm)	SK-5013	70~180	¥1,500	551748
ホルソーシャンク(SDSタイプ)	SK-40Z	15~ 55	¥1,730	551755
ホルソーシャンク(SDSタイプ)	SK-50Z	60~180	¥1,730	551762
ホルソー虫ネジ6mm	M606	15~180	¥ 120	121194

バイメタルハイス コードレスホルソー(コンビ軸)(回転用)

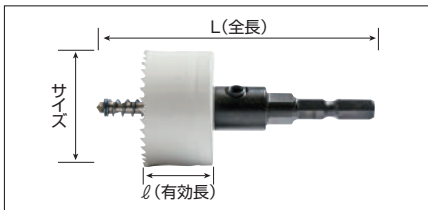

- 用途**
- 薄ステンレス(0.6mm以下)、薄鉄板(2.0mm以下) 金属系サイディング、ブリキ、アルミ板、合板、塩ビ板等の穴あけ作業に。
- 仕様**
- 刃先径 サイズ：12mm～36mm
 - 使用電動機：充電ドリル、インパクトドライバー 電気ドリル(400W以下)
 - 全長・有効長：サイズ・価格一覧表参照
 - チャックサイズ(兼用)：六角軸(対辺6.35mm)
- 特長**
- コードレスタイプに最適な薄刃設計の刃型。
 - ツバなし設計(19mm～36mm)の為、深穴作業にも使用できます。



■BMCタイプ (セット品)

品番	サイズ(mm)	全長/有効長(mm)	センタードリル	標準価格	JANコード 4986362
BMC-12	12	91/11	S-4050	¥ 3,400	110006
BMC-13	13			¥ 3,400	110013
BMC-14	14			¥ 3,400	110020
BMC-15	15			¥ 3,400	110037
BMC-16	16			¥ 3,400	110044
BMC-17	17			¥ 3,400	110051
BMC-18	18			¥ 3,400	110068
BMC-19	19			¥ 3,400	110075
BMC-20	20			¥ 3,500	110082
BMC-21	21			¥ 3,500	110099
BMC-22	22			¥ 3,500	110105
BMC-23	23			¥ 3,500	110112
BMC-24	24			¥ 3,500	110129
BMC-25	25			¥ 4,200	110136
BMC-26	26			¥ 4,200	110143
BMC-27	27			¥ 4,200	110150
BMC-28	28			¥ 4,200	110167
BMC-29	29			¥ 4,200	110174
BMC-30	30			¥ 4,700	110181
BMC-31	31			¥ 4,700	110198
BMC-32	32	¥ 4,700	110204		
BMC-33	33	¥ 4,700	110211		
BMC-34	34	¥ 4,700	110228		
BMC-35	35	¥ 5,400	110235		
BMC-36	36	¥ 5,400	110242		

●バック寸法: 12~24 W42×H162 / 25~29 W51×H167 / 30~36 W58×H167

■コードレスホルソー部品

品名	品番	適合ホルソーサイズ	標準価格	JANコード 4986362
HSSセンタードリル	S-4050	12~36	¥ 810	110358
排出用スプリング	B3826	12~36	¥ 150	110372
ホルソーコンビ軸(6.35+10mm)	SK-14JM	12~36	¥1,000	551786
ホルソー虫ネジ6mm	M606	12~36	¥ 120	121194

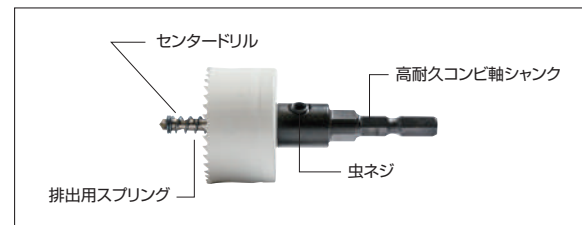

用途詳細	◎…最適	○…良好	△…可能	空欄…不適切	薄鉄板 (3.2mm迄)	薄鉄板 (4.5mm迄)	厚鉄板 (12mm迄)	銅管	ステンレス板	アルミ板	窯業系 サイディング	金属系 サイディング	塩ビ板	塩ビパイプ	木材・合板	2×4材	F R P	人造大理石	銅板	ゴム	ホーロー	プラスチック	樹脂板
	バイメタルハイスコードレスホルソー	○				○				△	○		○	◎	◎	○		○		△	△		◎

ホルソー

ステップドリル(回転用)



用途

- ステンレス、ステンレス管、鉄板、鋼管、鋳鉄、アルミ、真鍮、銅、木工、プラスチック等の穴あけ、既存穴の拡張、バリ取りに。

仕様

- 刃先径サイズ：サイズ・価格一覧表参照
- 使用電動機：コンビ軸仕様の場合は電気ドリル・振動ドリル(回転モード)・充電ドリル・インパクトドライバ・ドライバドリル
ストレート軸仕様の場合は電気ドリル・振動ドリル(回転モード)・ドライバドリル
- 全長：サイズ・価格一覧表参照
- 有効切削能力：鉄板・アルミ板……厚み約2mm
ステンレス……厚み約1mm

特長

- コバルトハイス材を採用し窒化チタン(TiAlN)アルミナコーティングにて鋭い切れ味と高耐久を実現しています。
- 配電盤廻りの穴あけ加工、ステンレス板への穴あけ、スイッチボックス、木材等、多種材料へのステップ穴あけに対応しています。

インパクトドライバ・ドライバドリル



穴あけサイズ
10段(mm)
4・5・6・7・8・9
10・11・12・13

六角軸タイプ



SD4-13J



穴あけサイズ
10段(mm)
4・6・8・10・12
14・16・18・20
22

六角軸タイプ



SD4-22J



穴あけサイズ
9段(mm)
5・7・9・11・13
15・17・19・21

六角軸タイプ



SD5-21J

ドライバドリル



穴あけサイズ
15段(mm)
6・9・11・13・15
18・21・23・25
27・30・32・33
35・38

10mm
ストレート軸
タイプ

SD6-38

■SDタイプ(セット品)

品番	全長 (mm)	軸形状	標準価格	JANコード 4986362
SD4-13J	83	6.35mm 六角軸タイプ	¥10,000	141000
SD4-22J	88		¥14,000	141024
SD5-21J	82		¥14,000	141017
SD6-38	105	ストレート軸タイプ	¥33,000	141031

コンビ軸排水マス用ホルソー(回転用)

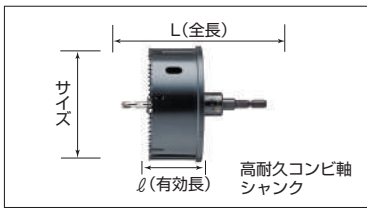

用途 ● 排水マスや雨水マスへの塩ビパイプの接続作業に最適です。

仕様 ● 刃先径サイズ：サイズ・価格一覧表参照
● 使用電動機：電気ドリル
振動ドリル(回転モード)
充電式インパクトドライバ(14.4V以上)

● 全長・有効長：サイズ・価格一覧表参照
● チャックサイズ：六角軸(対辺6.35mm)
(兼用) チャック式(10mm)

特長 ● 高耐久コンビ軸搭載により六角軸(対辺6.35mm)とチャック式(10mm)の両方に使用可能です。
● アサリ刃(ハイパースリット採用)の為、引っ掛かりがなく、誰でも安全に穴あけ作業ができます。
● ボディには切り屑除去穴、センタードリルには切り屑排出用スプリングを標準装備している為、スムーズな連続作業が行えます。

抜け止めリング標準装備

充電式インパクトドライバでご使用の場合は、ホルソー落下防止の為に必ず「抜け止めリング」を装着して穿孔してください。



■VUタイプ(セット品)シールパッキン使用サイズ

品番	サイズ(mm)	全長/有効長(mm)	センタードリル	標準価格	JANコード 4986362
VU-40	53	123/32	S-5780	¥ 6,100	550734
VU-50	65			¥ 8,500	550741
VU-65	81			¥11,100	550758
VU-75	95			¥13,400	550765
VU-100	120			¥20,400	550772

10mmストレート電気ドリルの



三面に噛む!

6.35mmインパクトドライバの



六面に噛む!

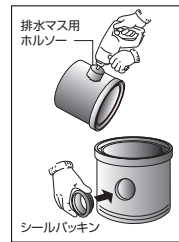

排水マス用ホルソー(回転用)

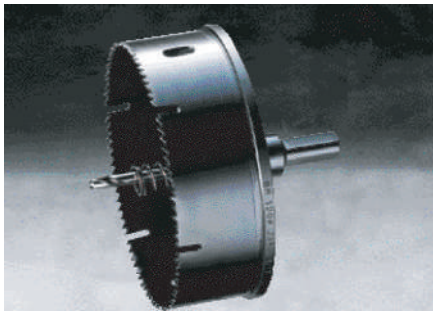

用途 ● 排水マスや雨水マスへの塩ビパイプの接続作業に最適です。

仕様 ● 刃先径サイズ：130mm~173mm ● 全長・有効長：サイズ・価格一覧表参照
● 使用電動機：電気ドリル ● チャックサイズ：130mm~173mm 13mm
振動ドリル(回転モード)

特長 ● アサリ刃(ハイパースリット採用)の為、引っ掛かりがなく、誰でも安全に穴あけ作業ができます。
● ボディには切り屑除去穴、センタードリルには切り屑排出用スプリングを標準装備している為、スムーズな連続作業が行えます。

■排水マスホルソー部品

品名	品番	適合ホルソーサイズ	標準価格	JANコード 4986362
HSSセンタードリル	S-5780	53~173	¥1,100	550581
排出用スプリング	B5548V	53~173	¥ 150	131292
ホルソーコンビ軸(6.35+10mm)	JN-2	53~120	¥1,800	551120
ホルソーシャンク(13mm)	SK-5013	130~173	¥1,500	551748
ホルソーシャンク(SDSタイプ)	SK-50Z	53~173	¥1,730	551762
ホルソー虫ネジ(6mm)	M606	53~173	¥ 120	121194
抜け止めリング	NTR-1	53~120	¥ 580	551137

■VUタイプ(セット品)シールパッキン使用サイズ

品番	サイズ(mm)	全長/有効長(mm)	センタードリル	標準価格	JANコード 4986362
VU-100S	130	120/32	S-5780	¥25,300	550994
VU-125	147			¥28,750	551007
VU-150	173			¥46,000	551014

用途詳細	◎…最適	○…良好	△…可能	空欄…不適切	薄鉄板 (3・2mm迄)	薄鉄板 (4・5mm迄)	厚鉄板 (12mm迄)	銅管	ステンレス板	アルミ板	サイディング 窯業系	サイディング 金属系	塩ビ板	塩ビパイプ	ベニヤ・合板	2×4材	F R P	人造大理石	銅板	ゴム	ホーロー	プラスチック 排水マス	樹脂板
	コンビ軸排水マス用ホルソー												○	◎	◎	○	△	△			○		◎
排水マス用ホルソー												○	◎	◎	○	△	△			○		◎	△

バイメタル塩ビ管用ホルソー(回転用)



- 用途** ● 下水道用塩ビ管へのソケット取付用大口径穴あけ作業に。
- 仕様** ● 刃先径サイズ：120mm～270mm
● 使用電動機：電気ドリル
振動ドリル(回転モード)
SDS 軽量ハンマードリル(回転モード)
● 全長・有効長：サイズ・価格一覧表参照
● チャックサイズ：13mm
- Z軸スピンドル (SDSタイプ) 標準装備

- 特長** ● バイメタルでアサリ刃のため、ひっかかりがない安定した穴あけができます。
● ボディ底部に大きな切削屑除去穴を設計し、面倒なクズ取り作業が楽になりました。

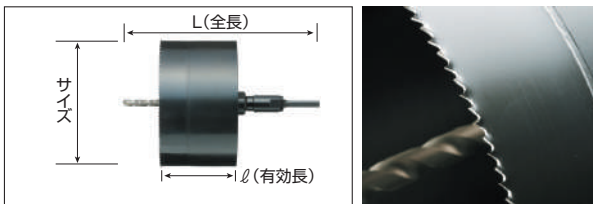

■BAHタイプ (セット品)

品番	サイズ (mm)	全長/有効長 (mm)	センタードリル	標準価格	JANコード 4986362
BAH-120	120	265/90	PCD-185	¥ 39,100	550536
BAH-130	130			¥ 43,700	551021
BAH-150	150			¥ 47,150	550550
BAH-170	170			¥ 57,500	550543
BAH-185	185			¥ 74,750	551526
BAH-220	220			¥ 87,400	550567
BAH-270	270			¥149,500	551038

■バイメタル塩ビ管用ホルソー部品

取付管ソケット呼径 (mm)	ホルソーサイズ (mm)
100	120
125	150
150	170
200	220
250	270

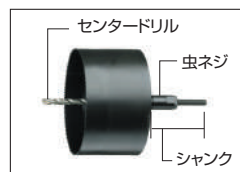

品名	品番	適合ホルソーサイズ	標準価格	JANコード 4986362
センタードリル	PCD-185	120～270	¥2,800	452762
ストレートシャンク(13mm)	SC-13	120～270	¥5,000	452779
Z軸シャンクSC(SDSタイプ)	SC-Z	120～270	¥5,000	452786
ストレートスピンドル(13mm)	SP-3	120～270	¥2,800	451789
Z軸スピンドル(SDSタイプ)	SP-2Z	120～270	¥2,800	450768
ホルソー虫ネジ8mm	M808	120～270	¥ 120	121200

※ソケットの呼径と実際の下穴サイズに注意して下さい。



用途詳細	◎…最適	○…良好	△…可能	空欄…不適切	薄鉄板 (3・2mm迄)	薄鉄板 (4・5mm迄)	厚鉄板 (12mm迄)	銅管	ステンレス板	アルミ板	窯業系 サイディング	金属系 サイディング	塩ビ板	塩ビパイプ	合板	2×4材	F R P	人造大理石	銅板	ゴム	ホーロー	プラスチック 排水マス	樹脂板
	バイメタル塩ビ管用ホルソー											△	△	◎	◎	○	△	△		○	○		◎

ホルソー

ツーバイマスホルソー(回転用)

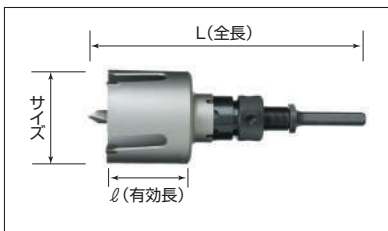

用途

- 2×4住宅の天井配管や床配管での狭い隙間での穴あけ作業に。
- 排水マスや雨水マスへの塩ビパイプの接続作業に。
- エアコン、FFストーブ、ガラリー、レンジフード、換気扇や洗濯機パンなど各種給排水配管作業に。
- 木材、合板、コンパネ板、サイディング(窯業系・金属系)、塩ビ板、FRP、スレート、石膏ボード、樹脂板等の穴あけ作業に。

仕様

- 刃先径サイズ：32mm～170mm
- 使用電動機：電気ドリル
振動ドリル(回転モード)
SDS軽量ハンマードリル(回転モード)
- 全長・有効長：サイズ・価格一覧表参照
- チャックサイズ：10mm・SDSチャック

特長

- 特殊開発の新型チップと独自のボディ形状により、2×4材や塩ビなどに抜群の切れ味を発揮します。
- ボディがワンタッチで外れるので、他サイズのボディ交換や内部の切り屑除去が容易に行えます。

■TMタイプ (セット品)

品番	サイズ(mm)	全長/有効長(mm)	センタードリル	標準価格	JANコード 4986362
TM-32	32	195/50	PSD-TS (115mm)	¥ 18,800	130813
TM-35	35			¥ 22,100	130820
TM-38	38			¥ 24,700	131353
TM-53	53			¥ 24,700	130837
TM-65	65			¥ 26,400	130844
TM-81	81			¥ 28,100	130851
TM-95	95			¥ 32,300	130868
TM-110	110			¥ 38,100	131360
TM-120	120			¥ 38,100	130875
TM-130	130			¥ 42,700	131377
TM-160	160			¥ 45,500	131384
TM-170	170	¥ 45,500	131391		
TM-32L	32	320/135	PCD-260S	¥ 20,800	130882

■ツーバイマスホルソー部品

品名	品番	適合ホルソーサイズ	標準価格	JANコード 4986362
ツーバイマスホルソーボディ	TMB-32	32	¥ 4,260	131148
ツーバイマスホルソーボディ	TMB-35	35	¥ 7,590	131155
ツーバイマスホルソーボディ	TMB-38	38	¥10,120	131162
ツーバイマスホルソーボディ	TMB-53	53	¥10,120	131179
ツーバイマスホルソーボディ	TMB-65	65	¥11,850	131186
ツーバイマスホルソーボディ	TMB-81	81	¥13,460	131193
ツーバイマスホルソーボディ	TMB-95	95	¥17,710	131209
ツーバイマスホルソーボディ	TMB-110	110	¥23,580	131216
ツーバイマスホルソーボディ	TMB-120	120	¥23,580	131223
ツーバイマスホルソーボディ	TMB-130	130	¥28,060	131230
ツーバイマスホルソーボディ	TMB-160	160	¥30,940	131247
ツーバイマスホルソーボディ	TMB-170	170	¥30,940	131254
ツーバイマスホルソーボディ	TMB-32L	32	¥ 7,710	131261
ワンタッチダイヤルアダプター	ODA-TH	32~170	¥ 9,200	131308
センタードリル(115mm)	PSD-TS	32~170	¥ 6,900	131315
ロングセンタードリル(260mm)	PCD-260S	TMB-32L	¥ 3,100	131322
ストレートスピンドル(10mm)	SP-2	32~170	¥ 2,800	451772
Z軸スピンドル(SDSタイプ)	SP-2Z	32~170	¥ 2,800	450768

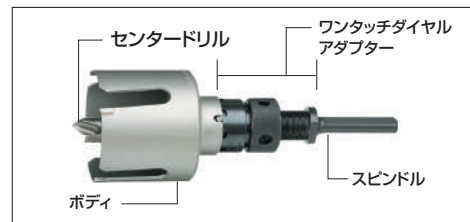

用途詳細	◎…最適	○…良好	△…可能	空欄…不適切	薄鉄板 (3・2mm迄)	薄鉄板 (4・5mm迄)	厚鉄板 (12mm迄)	鋼管	ステンレス板	アルミ板	サイディング 窯業系	サイディング 金属系	塩ビ板	塩ビパイプ	木材	2×4材	F R P	人造大理石	銅板	ゴ ム	ホーロー	排水マス	樹脂板
	ツーバイマス用ホルソー	◎	◎	◎	◎	◎	◎	◎	◎	◎	◎	◎	◎	◎	◎	◎	◎	◎	◎	◎	◎	◎	◎

ホルソー

フリーコンパスホルソー

日本・中国・米国特許 日本・ドイツ・台湾・中国意匠



■フリーコンパスホルソー箱入仕様

品番	最小穴あけ寸法	最大穴あけ寸法	取付軸	標準価格(1台)	JANコード 4986362	入数(台)
FCH-3230	32	300	6.35六角軸	¥25,000	180238	6

■フリーコンパスホルソーブリストパック仕様

品番	最小穴あけ寸法	最大穴あけ寸法	取付軸	標準価格(1台)	JANコード 4986362	入数(台)
FCBP-3230	32	300	6.35六角軸	¥25,000	180290	6

多彩な素材に安全に穴あけできます



板材・合板・ベニヤ
新材等

石膏ボード・ジブトン
プラスターボード・
内装材等

金属系サイディング・
トタン・ブリキ等

窯業系サイディング・
スレート・FRP・塩ビ板等

※金属系被削材は切削キズ防止のため、布テープ等にて保護をして穴あけを行って下さい。

用途

- ベニヤ、合板、新材、石膏ボード、ジブトン、プラスターボード、内装材、スレート、塩ビ板、サイディング(窯業系・金属系)、トタン、ブリキ、FRPなどへの丸穴加工作業に。
- 建築・建設業…ガラリー取付工事、フロー材丸穴加工、ボイド管下地丸穴加工
- 設備・電気工事…洗濯機パン排水溝工事、キッチン下回り工事、洋便器立ち上げパイプ穴加工工事、ダウンライト工事、換気扇工事天井工事(スピーカー・スプリングラー)
- 火災報知器の取付作業に。

仕様

- 刃先径サイズ：32φ～300φ
- 使用電動機：充電式インパクトドライバー、充電式ドライバー、電気ドリル・振動ドリル(回転モード)、軽量ハンマードリル(回転モード)
- 全長・有効長：10mm～20mm
- チャックサイズ：6.35mm六角軸

特長

- 550gと軽量設計となっており作業者の負担が少なく、省エネ、省施工製品です。
- 穴あけ調整は、ワンタッチ! 32φ～300φまで! グリップバー固定ネジを回し、L型グリップバーの目盛りに合わせて調整して下さい。
- 刃先は用途の広い新開発特殊超硬ストレートビットを採用! 耐久性抜群! スムーズな穴あけができます。切削深さは通常15mmですが、付属のスペーサーで20mmに変更できます。
- ダストカップにより切削粉飛散がありません。上向き作業時(天井など)に威力を発揮します。また、横向き、下向きでも切削粉の飛散防止に役立ちます。
- ダストカップは32φ～には付属の小(DC-150)を、95φ～は大(DC-300)をご使用ください。穴あけサイズ、被削材によって切削粉の量も違います。現場状況に応じて使い分け下さい。

フリーコンパスホルソー部品

●超硬ストレートビット

品番	刃先径(mm)	全長(mm)	有効長(mm)	標準価格	JANコード 4986362	入数
* BM-6620	6	60	15	¥2,880	180245	1

●L型定寸グリップバー(握り玉付)

品番	最小穴あけ寸法(φ)	最大穴あけ寸法(φ)	標準価格	JANコード 4986362	入数
* LGB-300	32	300	¥4,000	180269	1
* LGB-160	32	160	¥4,000	180276	1
* LGB-110	32	110	¥4,000	180283	1

●フリーコンパス用スピンドル

品番	取付軸	標準価格	JANコード 4986362	入数
* FP-635	6.35六角軸	¥2,880	180924	1

●Z軸スピンドル

品番	取付軸	標準価格	JANコード 4986362	入数
* SP-2Z	SDSタイプ	¥2,800	450768	1

●ダストカップ

品番	標準価格	JANコード 4986362	入数
* DC-150	¥2,800	180894	1
* DC-300	¥2,800	180900	1

●ビットスペーサー

品番	延長寸法(mm)	標準価格	JANコード 4986362	入数
* BS-5	5	¥120	180917	1

*印は本体標準装備品です

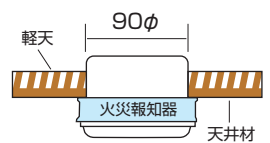

フリーコンパスホルソーを仕様すれば多種、多様な素材に穴あけ可能!!

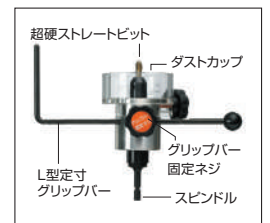

施工方法



- 本製品は必ず時計回りの返し切りで穴あけ作業を行って下さい。

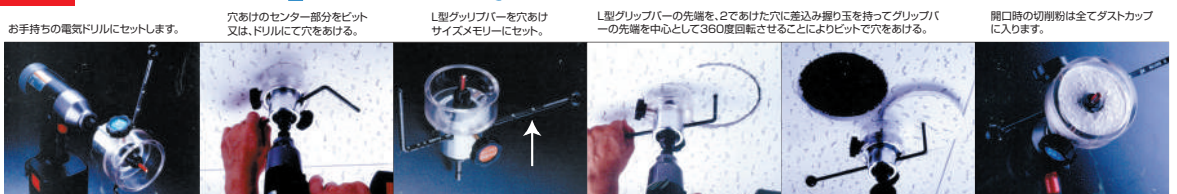

立ち上げオー (回転用)

PAT.P

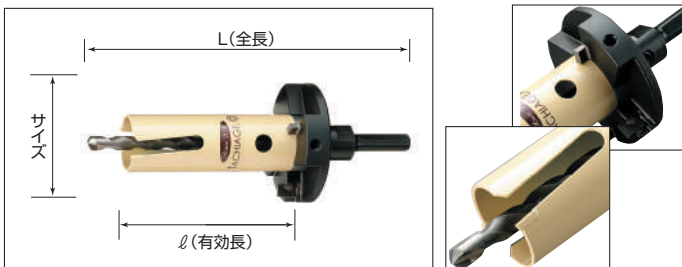

C回転

用途

- 床立ち上げアダプター・ユニット取出し金具のツライチ施工に。
- 構造下地合板、フローリング材、コンパネ板等への穴あけ作業・ザグリ加工に。

仕様

- 刃先径サイズ：32mm・35mm
- ザグリ径サイズ：60mm×深さ5mm
- 使用電動機：電気ドリル、振動ドリル(回転モード)
SDS軽量ハンマードリル(回転モード)
- 全長・有効長：サイズ・価格一覧表参照
- チャックサイズ：10mm・SDSチャック

Z軸シャンク(SDSタイプ)標準装備

ザグリ穴加工に オールインスタイル



穴あけ作業とザグリ加工がワン工程で行えます。



穴加工の中心位置にストレートの穴あけをします。



ストレートの穴貫通後、ザグリカッター60で深さ5mm×ザグリ径60φの穴加工完了。

■ TAOタイプ (フルセット)

品番	サイズ(mm)	全長/有効長(mm)	センタードリル	標準価格	JANコード 4986362
TAO-3260	32	190/90	CK-8014	¥19,500	250009
TAO-3560	35	190/90	CK-8014	¥25,000	250085

■ 立ち上げオー部品

品名	品番	標準価格	JANコード 4986362
立ち上げオーボディ	TAB-32	¥ 6,000	250016
立ち上げオーボディ	TAB-35	¥11,000	250092
ザグリカッター60	ZC- 60	¥12,500	250023
超硬センタードリル 145	CK-8014	¥ 1,750	250030
ストレートシャンク(10mm)	TS- 10	¥ 1,750	250047
Z軸シャンク(SDSタイプ)	TS- Z	¥ 1,750	250054
クズツチャー	TKC	¥ 1,200	250061
ホルソー虫ネジ6mm	M606	¥ 120	121194
ザグリカッター虫ネジ6mm	M615	¥ 120	250078

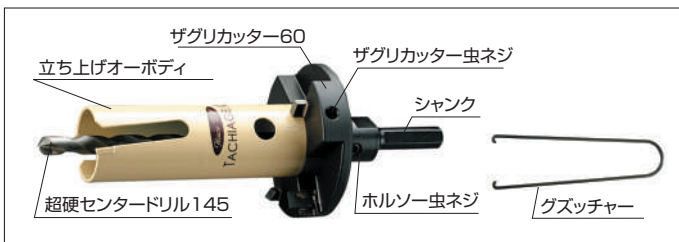

ストレート穴加工に リムーブスタイル



ストレートの貫通穴あけ作業がスピーディーに行えます。



矢印下部のネジ穴にレンチを差込み、ネジを緩めてザグリカッター60を外します。



ストレートの貫通穴加工完了。(断熱材も含め90mm深さまでの穴あけが可能。)

用途詳細	材質																											
	鉄筋	コンクリート	無筋コンクリート	ブロック	レンガ	モルタル	スレート	ALC材	窯業系サイディング	金属系サイディング	鉄板	構造下地合板	コンパネ板	木材	2×4材	フローリング材	石膏ボード	FRP	磁器タイル	陶器タイル	塩化ビニール材	樹脂板	石材	樹脂材	石	人造大理石	樹脂系	
立ち上げオー							◎		◎	○		◎	◎	◎	◎	◎	◎	◎		△	◎	◎						△

ホルソー

ヤネカワラオー

PAT.P

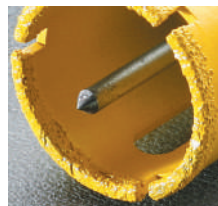
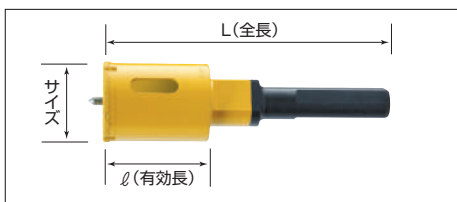

用途

- 太陽電池モジュール設置フレーム取付け時の瓦への穴加工に最適です。
- 各産地瓦（粘土瓦）、洋瓦、磁器タイル、陶器タイル、人造大理石等への穴あけ作業に。

仕様

- 刃先径サイズ：14.5mm・29mm・32mm
- 使用電動機：電気ドリル・振動ドリル(回転モード)
SDS軽量ハンマードリル(回転モード)
- 全長・有効長：サイズ・価格一覧表参照
- チャックサイズ：13mm
SDSチャック

特長

- 瓦の穴あけに最適なダイヤモンド粒を刃先全周に配列。
- レイヤーダイヤ製法は大粒ダイヤモンドの突き出し配列が可能で目詰まりしにくく、安定した切れ味の持続と高い耐久性を実現。
- 刃が引っ掛からないスムーズな作業が行えます。
- 乾式、湿式のどちらのスタイルでも使用できます。

ホルソー

■ヤネカワラオー(フルセット) ※YKZはSDSタイプになります。

品番	サイズ(mm)	全長/有効長(mm)	セルフリムーブピン仕様	標準価格	JANコード
YK0-14.5	14.5	123/35	SRP-13	¥15,000	050388
YKZ-14.5	14.5	147/35	SRP-Z	¥15,000	050395
YK0-29	29	123/35	SRP-13	¥16,000	050418
YKZ-29	29	147/35	SRP-Z	¥16,000	050425
YK0-32	32	123/35	SRP-13	¥16,000	050302
YKZ-32	32	147/35	SRP-Z	¥16,000	050319

まんま穴あけ方式 セルフリムーブピン(超硬付)

セルフリムーブピン(超硬付)機構により

- 穴あけ位置のセンター決め
- 切削屑の押し出し除去が、ワン工程で行えます。

- ①センター決め
- ②穴あけ加工
- ③押し出し除去

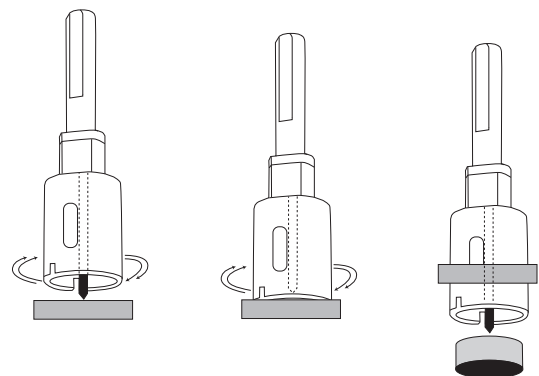

※瓦の種類・形状によっては押し出し除去が困難な場合があります。ボディ部の切削除去穴にドライバー等を挿入して切削屑を押し出し除去して下さい。

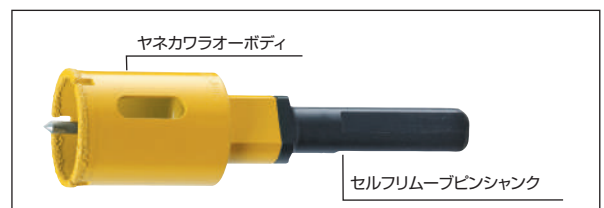

■ヤネカワラオー部品

品名	品番	適合ホルソーサイズ	標準価格	JANコード
ヤネカワラオーボディ	YKB-14.5	14.5mm	¥10,500	050401
ヤネカワラオーボディ	YKB-29	29mm	¥11,500	050432
ヤネカワラオーボディ	YKB-32	32mm	¥11,500	050326
セルフリムーブピン仕様(13mm)	SRP-13	14.5~32mm	¥4,500	050340
セルフリムーブピン仕様(SDSタイプ)	SRP-Z	14.5~32mm	¥4,500	050357

■穴あけ性能

- 被削材…粘土瓦(J形瓦)
- 試験機…マキタ8406(1500min⁻¹)
- 穿孔深さ…18mm(平均)

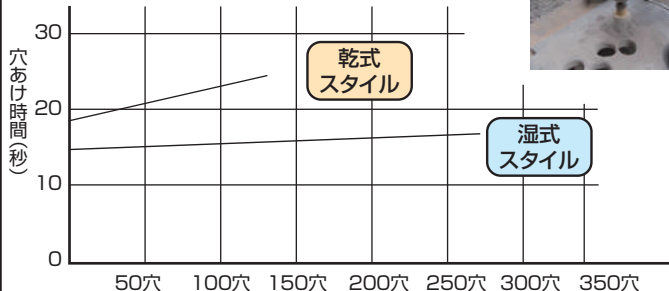

用途詳細	被削材																							
	鉄筋コンクリート	無筋コンクリート	ブロック	レンガ	モルタル	スレート	鉄筋入りALC	粘土瓦	金属瓦	洋瓦	セメント瓦	石膏ボード	石材	ベニヤ・合板	木厚板ムク	押出し成形セメント板	磁器タイル	陶器タイル	塩化ビニール材	F R P	窯業系サイディング	セラミック系外壁材	樹脂系人造大理石	
ヤネカワラオー			◎	◎	◎	◎	◎	◎	○	◎	◎	◎	◎	△		◎	◎	◎	◎	◎	◎	◎	◎	◎

てんまるホルソー(回転用)



- 用途**
- ダウンライトの取り付け穴加工に最適。
 - エアコン・換気設備工事に最適。
 - 石こうボード、ジブトン、プasterボード、フレキシブルボード、金属板(アルミスパンドレル・ガルバリウム鋼板)、サイディング(窯業系・金属系)、ケイカル板、コンパネ板等の丸穴加工作業に。

- 仕様**
- 刃先径サイズ：50～160mm
 - 使用電動機：電動ドリル(AC・DC)
SDS軽量ハンマードリル(回転モード)
 - 全長・有効長：サイズ・価格一覧表参照
 - チャックサイズ：10mm・SDSチャック

- 特長**
- 透明防じんカバーにより、穴あけ時の粉じんかぶりがありません。
 - 透明防じんカバーにより、穴あけ時の位置決め視認性が向上。水洗いができるため、細部までしっかりお手入れが可能に。
 - てんまるホルソー替刃交換・屑除去作業も簡単に。
 - スリムサイズで壁のキワも穴あけ可能です。(100mmサイズ)
 - 天井・軒天裏の軽天、梁等への三日月切削もスムーズにできます。
 - ガルバリウム鋼板への穴あけ時、切削粉飛散による「もらい錆」も防じんカバーで軽減されます。

てんまるホルソーセット(ストレートタイプ)

品番	サイズ(mm)	全長/有効長(mm)	センタードリル	標準価格	JANコード 4986362
TMH-100	100	322/50	C-5711	¥43,330	100731

てんまるホルソーセット(SDSタイプ)

品番	サイズ(mm)	全長/有効長(mm)	センタードリル	標準価格	JANコード 4986362
TMZ-100	100	323/50	C-5711	¥43,330	100748

てんまるホルソー部品

品名	品番	適合サイズ	標準価格	JANコード 4986362
てんまるホルソー替刃	TMH-50B	50	¥14,000	100793
てんまるホルソー替刃	TMH-65B	65	¥14,500	100809
てんまるホルソー替刃	TMH-75B	75	¥16,000	100816
てんまるホルソー替刃	TMH-100B	100	¥20,000	100755
てんまるホルソー替刃	TMH-110B	110	¥23,000	100823
てんまるホルソー替刃	TMH-125B	125	¥25,000	100830
てんまるホルソー替刃	TMH-150B	150	¥30,000	100847
てんまるホルソー替刃	TMH-160B	160	¥32,000	100854
センタードリル	C-5711	50~160	¥1,730	100762
てんまる防じんカバーセット(ストレートタイプ)	TMDL	50~110	¥21,600	100779
てんまる防じんカバーセット(SDSタイプ)	TMDS	50~110	¥21,600	100786
てんまる防じんカバー	BK-110	50~110	¥3,780	210508
てんまる防じんカバーキャップ	CP-110	50~110	¥1,620	210515
てんまる防じんカバー	BK-160	125~160	¥6,200	210522
ドーナツスペーサー	D-1160	125~160	¥4,600	100861
てんまる防じんカバーキャップ	CP-160	125~160	¥2,800	210539
収納ケースS	STM	50~110	¥4,500	100878
収納ケースL	LTM	50~160	¥12,000	100885

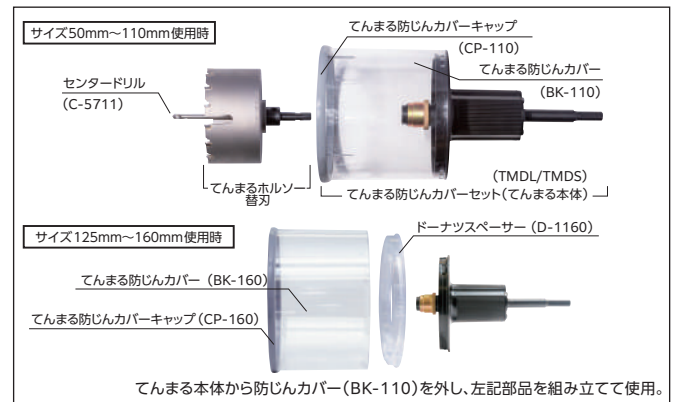

BK-110装着時

サイズ：50・65・75・100・110mm

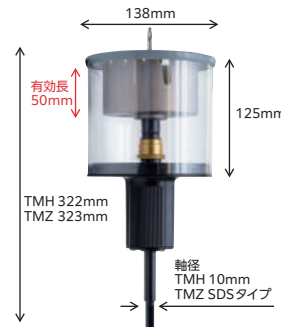

BK-160装着時

サイズ：125・150・160mm

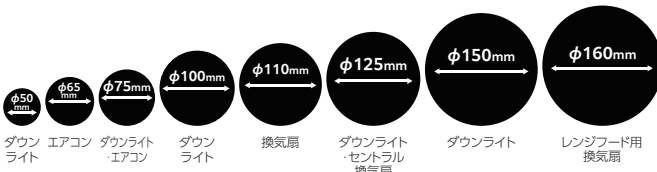

用途詳細	◎…最適	○…良好	△…可能	空欄…不適切	鉄筋コンクリート	無筋コンクリート	ブロック	レンガ	スレート	ALC	パルミス	ガルバリウム鋼板	石膏ボード	ジブトン	プasterボード	フレキシブル	ケイカル板	窯業系サイディング	金属系サイディング	ベニヤ・合板	樹脂板	磁器タイル	陶器タイル	塩化ビニル材	セラミック	系外壁材	
	てんまるホルソー	◎	○	△						◎		○	○	◎	◎	◎	◎	◎	◎	◎	◎	◎	◎	◎	◎	◎	◎

ツノワンシャンクマスホルソー(回転用)

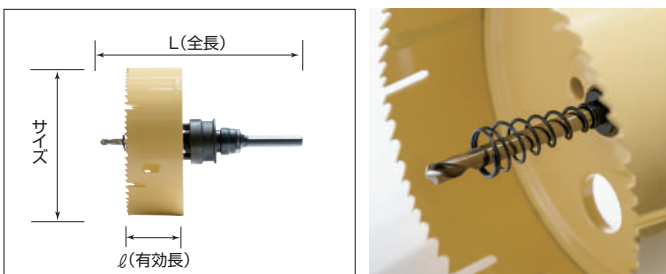

用途

- 排水マスや雨水マスへの塩ビパイプの接続作業に最適です。

仕様

- 刃先径サイズ：53mm～173mm
- 使用電動機：電気ドリル
振動ドリル(回転モード)
- 全長・有効長：サイズ・価格一覧表参照
- チャックサイズ：10mm
SDSタイプ

特長

- 切削屑の除去及び替ボディの交換がワンアクション。
- ツノワンシャンク1本でツノワンシャンクマスホルソーボディ全サイズが使用できます。
- アサリ刃(ハイパースリット採用)の為、引っ掛かりがなく、誰でも安全に穴あけ作業ができます。
- ボディには切り屑除去穴、センタードリルには切り屑排出用スプリングを標準装備している為、スムーズな連続作業が行えます。

ホルソー

■ ツノワンシャンクマスホルソー セット品・部品

品名	品番	適合ホルソーサイズ	標準価格	JANコード 4986362
ツノワンシャンクマスホルソーセット	TW-1SZ	50/75/100	¥40,100	100717
ツノワンシャンクマスホルソーセット	TW-2SZ	40/50/65/75/100	¥53,500	100724
ツノワンシャンクマスホルソーボディ	TWB-40	53	¥ 4,700	100502
ツノワンシャンクマスホルソーボディ	TWB-50	65	¥ 6,500	100519
ツノワンシャンクマスホルソーボディ	TWB-65	81	¥ 8,700	100526
ツノワンシャンクマスホルソーボディ	TWB-75	95	¥10,200	100533
ツノワンシャンクマスホルソーボディ	TWB-100	120	¥14,000	100540
ツノワンシャンクマスホルソーボディ	TWB-100S	130	¥17,200	100557
ツノワンシャンクマスホルソーボディ	TWB-125	147	¥20,100	100564
ツノワンシャンクマスホルソーボディ	TWB-150	173	¥36,200	100571
ツノワンシャンク	TOS-10	全サイズ共通	¥ 6,300	100670
ツノワンZ軸シャンク	TOS-Z	全サイズ共通	¥ 6,300	100687
HSSセンタードリル	S-5780	全サイズ共通	¥ 1,100	550581
排出用スプリング	B-5548	全サイズ共通	¥ 150	551557
ホルソー虫ネジ6mm	M606	全サイズ共通	¥ 120	121194

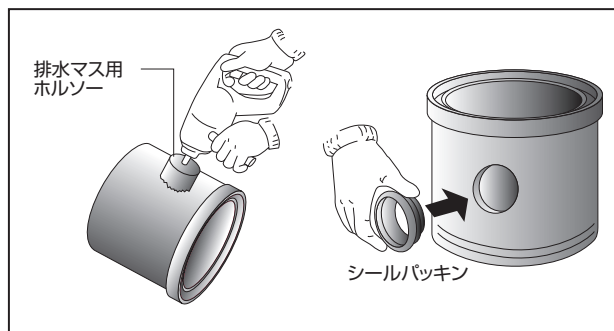

用途詳細	◎…最適	○…良好	△…可能	空欄…不適切	薄鉄板 (3・2mm迄)	薄鉄板 (4・5mm迄)	厚鉄板 (12mm迄)	銅管	ステンレス板	アルミ板	窯業系 サイディング	金属系 サイディング	塩ビ板	塩ビパイプ	木材	2×4材	F R P	人造大理石	銅板	ゴム	ホーロー	プラスチック 排水マス	樹脂板
	ツノワンシャンクマスホルソー											△	△	◎	◎	○	△	△		○	○		◎

ツノワンダウンライトホルソー(回転用)

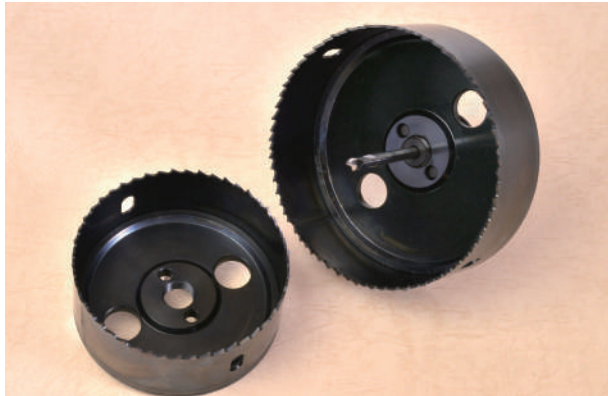

ホルソー

用途

- ダウンライトの取り付け穴の穴あけに最適
- 石膏ボード、ジプトン、プラスターボード、スパンドレル、金属系、メタル系、木質系、木材等の天井材への丸穴加工作業に。

仕様

- 刃先径サイズ：75mm～150mm
- 使用電動機：電気ドリル
振動ドリル(回転モード)
SDS軽量ハンマードリル(回転モード)
- 全長・有効長：サイズ・価格一覧表参照
- チャックサイズ：10mm
- Z軸スピンドル(SDSタイプ)標準装備

特長

- 刃先は耐久性に優れたM42(コバルトハイス鋼)を採用!
- 6:4コンビネーションバイメタル刃採用!
- アサリ刃型で切削性もよく、石膏ボード、樹脂、木材、金属サイディング等各種天井材に対応します。
- 木質系・木材・ボード裏の軽天等への三日月切削もスムーズにできます。
- クリーンダストカバー(別売)を使えば穴あけ時の粉塵かぶりがありません。

ツノワンシャンクシステム

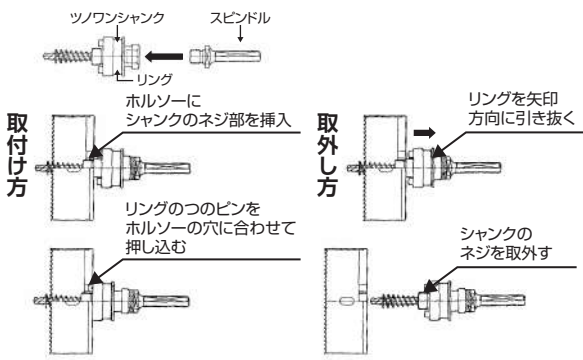

■ツノワンダウンライトホルソー(フルセット)

品番	サイズ(mm)	全長/有効長(mm)	センタードリル	標準価格	JANコード 4986362
TWDL-2	100/125	156/32	S-5780	¥31,900	100694

■ツノワンダウンライトホルソー(カバー付きフルセット)

品番	サイズ(mm)	全長/有効長(mm)	センタードリル	標準価格	JANコード 4986362
TWDL-2CDC	100/125	156/32	S-5780	¥49,500	100939
TWDL-3CDC	75/100/125			¥56,600	100946

■ツノワンダウンライトホルソー部品

品名	品番	適合サイズ	標準価格	JANコード 4986362
ツノワンダウンライトホルソーボディ	TWDL-75B	75	¥ 7,100	100595
ツノワンダウンライトホルソーボディ	TWDL-85B	85	¥ 7,600	100601
ツノワンダウンライトホルソーボディ	TWDL-100B	100	¥ 9,200	100618
ツノワンダウンライトホルソーボディ	TWDL-125B	125	¥13,000	100625
ツノワンダウンライトホルソーボディ	TWDL-150B	150	¥24,300	100632
センタードリル	S-5780	75~150	¥ 1,100	550581
ツノワンシャンク	TOS-10		¥ 6,300	100670
ツノワンZ軸シャンク(SDSタイプ)	TOS-Z		¥ 6,300	100687
ホルソー虫ネジ	M606		¥ 120	121194
ストレートスピンドル(10mm)	SP-2		¥ 2,800	451772
Z軸スピンドル(SDSタイプ)	SP-2Z		¥ 2,800	450768
クリーンダストカバー(ダスト取付用軸付)	CDC-5T		¥17,600	210133
クリーンジャバラ中	CDJ-5T		¥ 4,400	210300
クリーンプレート(ダスト取付用軸付)	CDP-125B		¥13,200	210393
クリーンダストカバー	CDC-205T		¥17,600	210140
クリーンジャバラ	CDJ-205T		¥ 4,400	210317
クリーンプレート	CDP-210B		¥13,200	210409

●クリーンダストカバーは別売りです。●単サイズは当社バイメタルホルソー-BMHをご使用ください。(クリーンダストカバーは取り付けではできません。)

用途詳細	◎…最適	○…良好	△…可能	空欄…不適切	鉄筋コンクリート	無筋コンクリート	ブロック	レオン	スレート	ALC鉄筋入り	アルミ板	窯業系サイディング	金属系サイディング	石膏ボード	ジプトン	木材	合板	F	R	P	磁気タイル	陶器タイル	塩化ビニール材	樹脂板	プラスチック板	セラミック系外壁材	樹脂系人口大理石
	ツノワンダウンライトホルソー									○		△		◎	◎	◎	○	○			△			◎	○	◎	





HOUSE BM HAMMER TOOL

ハンマーツール

- ブルポイント
- ハイスブルポイントゴールド
- コールドチゼル
- スケーリングチゼル
- ハンマースコップ
- ランマ・面荒し
- SDS-max衝撃工具
- ケレン用衝撃工具
- 単管打込み棒
- 打込み棒(アンカー用)

ブルポイント(電動ハンマー用)

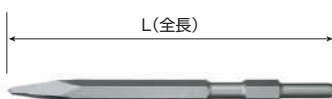

用途

●あらゆる構造物へのハツリ、破碎作業に。

仕様

●使用電動機：電動ハンマー・ハンマードリル
●対辺幅・全長：サイズ・価格一覧表参照

特長

●打撃力をフルに伝える一体構造により強力な破碎力を生み出します。
●耐摩耗性に優れた特殊鋼を熱処理しているため工具寿命がアップ。

■BPタイプ(ブルポイント)

品番	対辺幅 (mm)	全長 (mm)	標準価格 (1本)	JANコード 4986362	入数 (本)	甲入数 (本)
BP-1728	17	280	¥ 1,400	380126	12	48
BP-1745		450	¥ 2,300	380133	12	36
BP-1760		600	¥ 5,000	380331	1	
BP-1770		700	¥ 6,000	380348	1	
BP-1780		800	¥ 7,000	380355	1	
BP-17100		1000	¥ 8,800	380362	1	
BP-2132	21	320	¥ 2,800	380140	12	36
BP-2145		450	¥ 3,500	380157	12	36
BP-2160		600	¥ 9,000	380584	1	
BP-2180		800	¥12,000	380591	1	
BP-21100		1000	¥14,000	380607	1	
BP-3041	30	410	¥ 6,000	380164	10	
BP-3060		600	¥14,000	380614	1	
BP-3080		800	¥16,500	380621	1	
BP-3100		1000	¥23,000	380638	1	

ハンマーツール

ハイスブルポイントゴールド(電動ハンマー用)

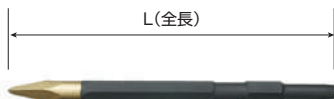

用途

●あらゆる構造物へのハツリ、破碎作業に。

仕様

●使用電動機：電動ハンマー・ハンマードリル
●対辺幅・全長：サイズ・価格一覧表参照

特長

●先端部(金色部)にハイス鋼(SKH-9)を採用。
●連続使用に特に威力を発揮します。刃先がまるとグラインダーで砥石等を使用し再研磨が可能です。

■HBタイプ(ハイスブルポイントゴールド)

品番	対辺幅 (mm)	全長 (mm)	標準価格 (1本)	JANコード 4986362	入数 (本)	甲入数 (本)
HB-1728	17	280	¥ 3,200	380294	6	36
HB-1745		450	¥ 4,100	380317	6	24
HB-2132	21	320	¥ 4,500	380324	6	24
HB-3041	30	410	¥10,000	380416	6	10

衝撃工具(電動ハンマー用)



仕様

- 使用電動機：電動ハンマー・ハンマードリル
- 対辺幅・全長：サイズ・価格一覧表参照

コールドチゼル

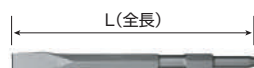

用途 ●あらゆる構造物への溝つき作業に。

■CCタイプ(コールドチゼル)

品番	対辺幅 (mm)	全長 (mm)	標準価格 (1本)	JANコード 4986362	入数 (本)	甲入数 (本)
CC-1728	17	280	¥1,400	380171	12	48
CC-1745		450	¥2,300	380188	12	36
CC-2132	21	320	¥2,800	380195	12	36
CC-2145		450	¥3,500	380201	12	36
CC-3041	30	410	¥6,000	380218	10	10

スケーリングチゼル



用途 ●あらゆる構造物への溝切り角出し、研削作業に。

■STタイプ(スケーリングチゼル)

品番	対辺幅 (mm)	全長 (mm)	幅 (mm)	標準価格 (1本)	JANコード 4986362	入数 (本)
ST-1728	17	280	50	¥3,200	380225	6
ST-1732		320	75	¥4,000	380256	6
ST-1710		320	100	¥8,000	381147	1
ST-1760		600	75	¥13,800	380652	1
ST-1780		800	75	¥15,800	380669	1
ST-2132	21	320	50	¥6,000	380232	1
ST-3041	30	410	75	¥9,800	380249	1

ハンマースコップ

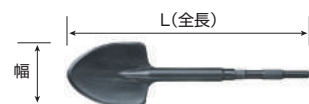

用途 ●土木作業に。

■SPタイプ(ハンマースコップ)

品番	対辺幅 (mm)	全長 (mm)	幅 (mm)	標準価格 (1組)	JANコード 4986362	入数 (本)
SP-17	17	405	105	¥12,000	380263	1
SP-21	21	450	130	¥18,000	380270	1
SP-30	30	450	130	¥19,500	380287	1

ランマ・面荒し



面荒し

ランマ

用途 ●(ランマ)地固め用。
●(面荒し)あらゆる構造物への面荒し作業に。

■RMCタイプ(ランマセット)

品番	対辺幅 (mm)	寸法 (φ)	標準価格 (1組)	JANコード 4986362	入数 (組)
RMC-17	17H	140	¥17,000	380423	1
RMC-21	21H	140	¥19,000	380430	1
RMC-30	30H	200	¥23,000	380447	1

■BTCタイプ(面荒しセット)

品番	対辺幅 (mm)	寸法 (□)	標準価格 (1組)	JANコード 4986362	入数 (組)
BTC-17	17	60	¥18,000	380393	1
BTC-21	21	60	¥19,000	381291	1

SDS-max 衝撃工具(電動ハンマー用)



用途 ●あらゆる構造物へのハツリ、破碎、溝切り、角出し作業に。

仕様 ●使用電動機：SDS-max電動ハンマー・SDS-maxハンマードリル
●軸・全長：サイズ・価格一覧表参照

■SDS-max 衝撃工具(電動ハンマー用)

品名	品番	軸	全長 (mm)	幅 (mm)	標準価格 (1本)	JANコード 4986362	入数 (本)
SDS-maxブルポイント	MBP-280	SDS-max	280	—	¥ 2,700	380515	6
SDS-maxブルポイント	MBP-400		400	—	¥ 3,000	380522	6
SDS-maxコールドチゼル	MCT-280		280	20	¥ 2,700	380539	6
SDS-maxスケーリングチゼル	MSC-400		400	50	¥ 5,600	380546	1
SDS-maxスケーリングチゼル	MSC-300		300	80	¥ 7,800	380553	1
SDS-maxスコップ	MSP-400		400	135	¥20,000	380560	1

SDS-plus 衝撃工具(電動ハンマー用)



用途 ●あらゆる構造物へのハツリ、破碎、溝切り、角出し、ケレン(剥離)作業に。

仕様 ●使用電動機：SDS軽量ハンマードリル
●軸・全長：サイズ・価格一覧表参照

■SDS-plus 衝撃工具(電動ハンマー用)

品名	品番	軸	全長 (mm)	幅 (mm)	標準価格 (1本)	JANコード 4986362	入数 (本)
SDS-ショートブルポイント	ZBP-140	SDS タイプ	140	—	¥ 1,550	381208	24
SDS-ショーツケーリングチゼル	ZSC-140		140	30	¥ 1,550	381222	24
SDS-ショートコールドチゼル	ZCC-140		140	22	¥ 1,550	381215	24
SDS-ショートブル3点セット	ZBCS-140		—	—	¥ 4,650	381239	10
SDS-ブルポイント	ZBP-250		250	—	¥ 2,250	380577	6
SDS-コールドチゼル	ZCT-250		250	20	¥ 2,250	381260	6
SDS-スケーリングチゼル	ZSC-250		250	40	¥ 3,200	381277	1

ブルポイント・スケーリングチゼル(マキタケレン用)



用途 ●あらゆる構造物へのハツリ、破碎、溝切り、角出し、ケレン(剥離)作業に。

仕様 ●使用電動機：マキタ電動ケレン
HK1800・HK1800L・HK1810
●対辺幅・全長：サイズ・価格一覧表参照

品名	品番	対辺幅 (mm)	全長 (mm)	幅 (mm)	標準価格 (1本)	JANコード 4986362	入数 (本)
ケレン用ブルポイント	KBP-1322	13	220	—	¥ 1,500	380737	12
ケレン用スケーリングチゼル	KST-3015		150	30	¥ 2,250	380744	1
ケレン用スケーリングチゼル	KST-5015		150	50	¥ 2,500	380751	1

単管打込み棒(電動ハンマー用)



用途 ●単管(48.6φまで)の地中への打込み作業に。

仕様 ●使用電動機：電動ハンマー・ハンマードリル
●対辺幅・全長：サイズ・価格一覧表参照

品名	品番	対辺幅 (mm)	全長 (mm)	径サイズ (mm)	標準価格 (1本)	JANコード 4986362	入数 (本)
単管打込み棒	TU-30M	30	300	ツバ径60	オープン	381338	1
単管打込み棒	TU-30A			内径 50	オープン	381345	1

打込み棒 (各種アンカー用)

(内部コーン打込み式アンカー用) 打込み棒
SDS軽量ハンマードリル用パンチ



(内部コーン打込み式アンカー用) 打込み棒
手打用ハンマーパンチ



ハンマーツール

■ZDタイプ(SDSハンマーパンチ)

品番	適合アンカーサイズ	全長 (mm)	標準価格 (1本)	JANコード 4986362	入数 (本)
ZD-3016	3/8(M10)用	160	¥ 2,200	070232	10
ZD-3100	3/8(M10)用	1000	¥ 10,000	070249	1
ZD-3150	3/8(M10)用	1500	¥ 22,000	070270	1
ZD-3200	3/8(M10)用	2000	¥ 25,000	070287	1
ZD-4016	1/2(M12)用	160	¥ 3,000	070256	10
ZD-4100	1/2(M12)用	1000	¥ 14,000	070263	1
ZD-3016S	3/8ショートアンカー用	160	¥ 2,200	070294	10
ZD-3100S	3/8ショートアンカー用	1000	¥ 10,000	070300	1

■DPタイプ(ハンマーパンチ)

品番	適合アンカーサイズ	全長 (mm)	標準価格 (1本)	JANコード 4986362	入数 (本)
DP-3016	3/8(M10)用	160	¥ 2,650	070195	10
DP-3100	3/8(M10)用	1000	¥ 8,000	070201	1
DP-4016	1/2(M12)用	160	¥ 2,800	070218	10
DP-4100	1/2(M12)用	1000	¥ 13,000	070225	1

内部コーン打込み式アンカーブランド H型アンカー・テーパナットアンカー・シーティーアンカー・トップアンカー・ユニコンアンカー・HKDアンカー 他

マルチハンマー打ち込み棒



- 用途**
- ワンタッチ式差筋アンカー(D16まで)溶接アンカー、石引アンカーの打込み作業に。
 - アース棒(16φまで)の地中への打込み作業に。
- 仕様**
- 使用電動機：電動ハンマー・ハンマードリル
 - 軸・全長：サイズ・価格一覧表参照

*当製品は打撃(ハンマー)モードでの使用になります。
(回転・振動・回転+打撃での使用は出来ません。)

■マルチハンマー打ち込み棒

品番	対辺幅 (mm)	全長 (mm)	適合サイズ	標準価格 (1本)	JANコード 4986362	入数 (本)
ME-17	17	180	16φ迄	¥ 4,000	381390	12
ME-21	21	180		¥ 5,200	381406	1
ME-30	30	200		¥ 8,000	381413	1
ME-MAX	SDS-max	150		¥ 6,200	381420	1
ME-Z	SDS-plus	130	14φ迄	¥ 4,000	381437	1

バック寸法: ME-17, 21, Z, MAX W55×H220 / ME-30 W42×H230 (筒入)





HOUSE BM SAW BLADE

ソーブレード

- 兼用ジグソー替刃
- バイメタルハイスジグソー替刃
- 電子ジグソー替刃
- 兼用セーバーソーブレード
- バイメタルセーバーソーブレード
- クイックソー
- バイメタルパワーセーバーソーブレード
- ポータブルバンドソーブレード
- ニードルピン

兼用ジグソー替刃

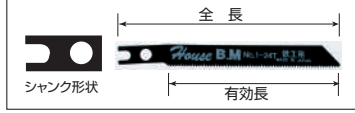

- 用途**
- 軟鋼板、ステンレス板、合板、プラスチック板等の切断作業に。
- 仕様**
- 使用電動機：ジグソー
 - 全長・有効長：サイズ・価格一覧表参照

品番	形状	用途	切断能力(mm)					全長 (mm)	1インチ 当たり 山数	有効長 (mm)	標準価格 1袋(10枚)	JANコード 4986362	1袋 入数 (枚)	1箱 入数 (枚)
			ステンレス	軟鋼板	プラスチック	アルミ	木材合板							
No1-18		鉄工		2~5	1.5~6	2~10		85	18	60	¥3,300	350310	10	100
No1-24		鉄工		1~3	1.5~6	1~6		85	24	60	¥3,300	350303	10	100
No1-24L		鉄工		1~3	1.5~6	1~6		115	24	95	¥5,000	350464	10	50
No1-32		鉄工		0.5~1.5	1~3	1~3		85	32	60	¥3,300	350297	10	100
No2-14		新建材			2~55		3~55	85	14	60	¥2,000	350341	10	100
No3-9		木工			3~55		3~55	85	9	60	¥2,000	350358	10	100
No3-9L		木工			3~55		3~70	115	9	95	¥2,500	350365	10	50
No6-24		ステンレス	1~2	1~3	1.5~6	1~6		85	24	60	¥4,500	350396	10	100
No7-14		プラスチック			2~55		3~55	85	14	60	¥2,400	350402	10	100
No8-9		スレート板	石綿スレート用					85	9	60	¥2,400	350419	10	100
No12-14		アルミ			3~55	1~10		85	14	60	¥3,300	350440	10	100
No13-9		木工円切			3~55		3~55	85	9	60	¥2,500	350457	10	100

●バック寸法: W45×H150(No1-24L / No3-9L W45×H190)

ソーブレード

バイメタルハイスジグソー替刃 (5枚パック)

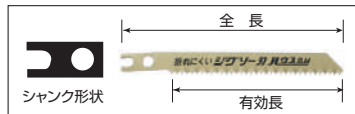

- 用途**
- 軟鋼板、ステンレス板、合板、プラスチック板等の切断作業に。
- 仕様**
- 使用電動機：ジグソー
 - 全長・有効長：サイズ・価格一覧表参照
- 特長**
- 刃先はコバルトハイス鋼、背部は特殊バネ鋼のバイメタル構造になっています。
 - 折れにくく欠けにくいので、取り替えの手間が省けます。
 - 多種多様の被削材に適用します。

品番	形状	用途	切断能力(mm)					全長 (mm)	1インチ 当たり 山数	有効長 (mm)	標準価格 (1シート)	JANコード 4986362	1箱入数 (枚)
			ステンレス	軟鋼板	プラスチック	アルミ	木材合板						
H-1124		鉄工・ステンレス	0.5~3	0.1~3	1.5~6	1~6		82	24	65	¥1,950	350006	12
*H-1124L		鉄工・ステンレス	0.5~3	0.1~3	1.5~6	1~6		115	24	95	¥2,000	350556	12
H-1125		新建材・プラスチック		2~5	3~30	3~10	2~20	82	14	65	¥1,950	350013	12
H-1126		木工・FRP			3~50		3~55	82	9	65	¥1,950	350020	12
*H-1126L		木工・FRP			3~50		3~70	115	9	95	¥2,000	350563	12

●バック寸法: W93×H150

*:在庫僅少品

電子ジグソー替刃 (5枚パック)

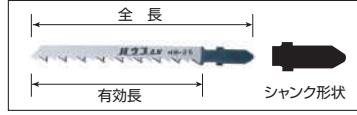
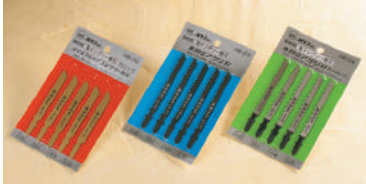

用途

- 軟鋼板、ステンレス板、合板、プラスチック板等の切断作業に。

仕様

- 使用電動機：ジグソー
- 全長・有効長：サイズ・価格一覧表参照

特長

(HB-20・21・22)

- 刃先はコバルトハイス鋼、背部は特殊バネ鋼のバイメタル構造になっています。
- 折れにくく欠けにくいので、取り替えの手間が省けます。
- 多種多様の被削材に適用します。

(HB-23・24・25)

- 刃部の総研磨仕上げで切粉のはげが良く軽く切れます。
- 鋭い切れ味でカンナ面に仕上がります。
- 表面のスベリが良く目詰まりしにくい刃型です。

品番	形状	用途	切断能力(mm)					全長 (mm)	1インチ 当たり 山数	有効長 (mm)	標準価格 (1シート)	JANコード 4986362	1箱入数 (枚)
			ステンレス	軟鋼板	プラスチック	アルミ	木材合板						
HB-20		鉄工・ステンレス	0.5~3	0.1~3	1.5~6	1~6		90	24	65	¥1,900	350235	12
HB-21		鉄工・新建材 プラスチック		2~5	3~30	3~10	2~20	90	14	65	¥1,900	350242	12
HB-22		木工・非鉄金属 FRP・その他厚物			3~50		3~55	90	9	65	¥1,900	350259	12
* HB-23		木工厚板 高速切60mm迄			5~60		5~60	100	6	77	¥2,200	350266	12
HB-24		化粧合板・新建材(30mm迄) プラスチック			3~55		3~55	100	10	77	¥2,200	350273	12
HB-25		木工厚板・合板(60mm迄) プラスチック			5~60		5~60	100	6	77	¥2,200	350280	12

●バック寸法: W93×H150

兼用セーバーソーブレード

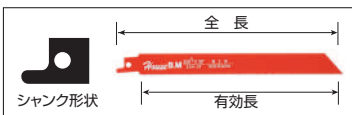

KS(レッド) 10枚入袋

SU(ブルー) 10枚入袋

KS(イエロー) 10枚入袋



用途

- 金属用：パイプ類、鋼材等の切断作業に
- 木工用：木材等の切断作業に

仕様

- 使用電動機：セーバーソー・レシプロソー
- 全長・有効長：サイズ・価格一覧表参照
- 刃厚・刃幅：サイズ・価格一覧表参照

品名	品番	全長 (mm)	山数 1インチ当たり	板厚 (mm)	刃幅 (mm)	有効長 (mm)	標準価格 1袋(10枚)	JANコード 4986362	入数 (枚)	1箱入数 (枚)
兼用セーバーソー 鉄工(レッド)	KS-1518	150	18	0.9	18	130	¥ 9,500	360012	10	50
	KS-2018	200				180	¥12,000	360043		
	KS-2518	250				230	¥15,000	360074		
	KS-3018	300				280	¥18,000	360081		
兼用セーバーソー ステンレス(ブルー)	SU-1524	150	24			130	¥13,500	360104		
	SU-2024	200				180	¥16,000	360128		
	KS-1509	150				130	¥ 6,700	360135		
兼用セーバーソー 木工(イエロー)	KS-2009	200	9			180	¥ 7,500	360449		
	KS-3009	300				280	¥12,000	360142		

●バック寸法: W40×H200(全長150) / W40×H257(全長200) / W40×H300(全長250) / W40×H350(全長300)

※被削材幅に対し+75mmのブレードを御使用ください。(例125mmの材料+75mm=200mm以上のブレード)

*:在庫僅少品

バイメタルセーバーソーブレード (金属用)

BS(ゴールド) BSH(レッドライン) KBS(ブルーライン)

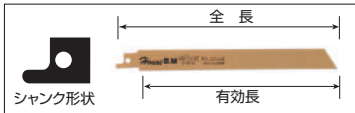

- 用途** ●パイプ類、鋼材等の切断作業に。
- 仕様** ●使用電動機：セーバーソー・レシプロソー
●全長・有効長：サイズ・価格一覧表参照
●刃厚・刃幅：サイズ・価格一覧表参照
- 特長** ●刃先はコバルトハイス鋼、背部は特殊バネ鋼のバイメタル構造になっています。
●折れにくく欠けにくいので、取り替えの手間が省けます。
●多種多様の被削材に適用します。

品名	品番	全長 (mm)	山数 1インチ当たり	板厚 (mm)	刃幅 (mm)	有効長 (mm)	パッケージ	標準価格 1袋(10枚)	JANコード 4986362	入数 (枚)	1箱入数 (枚)
バイメタルセーバーソー 金属用(ゴールド) ハイグレードタイプ	BS-1614	160	14	0.9	18	140		¥10,300	360159	10	50
	BS-1618	160	18			140		¥10,300	360166		
	BS-2014	200	14			180		¥13,700	360173		
	BS-2018	200	18			180		¥13,700	360180		
	BS-2514	250	14			230		¥18,900	360197		
	BS-2518	250	18			230		¥18,900	360203		
	BS-3014	300	14			280		¥21,000	360210		
	BS-3018	300	18			280		¥21,000	360227		

品名	品番	全長 (mm)	山数 1インチ当たり	板厚 (mm)	刃幅 (mm)	有効長 (mm)	パッケージ	標準価格 1パック(5枚)	JANコード 4986362	入数 (枚)	1箱入数 (枚)
バイメタルセーバーソー 金属用(レッドライン) スタンダードタイプ	5BSH-1018	100	18	0.9	18	80		¥ 3,100	364041	5	50
	5BSH-1614	160	14			140		¥ 3,600	362122		
	5BSH-1618		18			¥ 3,600		362757			
	5BSH-2014	200	14			180		¥ 4,200	362139		
	5BSH-2018		18			¥ 4,200		362764			
	5BSH-2514	250	14			230		¥ 4,950	362146		
	5BSH-2518		18			¥ 4,950		362771			
	5BSH-3014	300	14			280		¥ 7,450	362153		
5BSH-3018	18		¥ 7,450	362788							
バイメタルセーバーソー 金属用・解体用 (ブルーライン) スタンダードタイプ	5KBS-150	150	14/18		130		¥ 3,600	362047			
	5KBS-200	200			180		¥ 4,200	362054			
	5KBS-250	250			230		¥ 4,950	362061			
	5KBS-300	300			280		¥ 7,150	362078			

●プリスター寸法: W37×H222(全長150・160) / W37×H246(全長200) / W37×H294(全長250) / W40×H345(全長300)

※被削材幅に対し+75mmのブレードを御使用ください。(例125mmの材料+75mm=200mm以上のブレード)

バイメタルセーバーソーブレード (解体木工・ALC用)

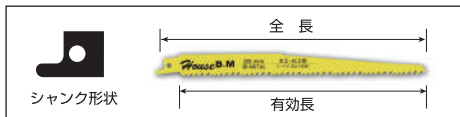

TBS(イエロー)

- 用途** ●木材・釘入り木材・塩ビ材・ALC
●解体・リフォームの現場に最適です。
- 仕様** ●使用電動機：セーバーソー・レシプロソー
●全長・有効長：サイズ・価格一覧表参照
●刃厚・刃幅：サイズ・価格一覧表参照

品名	品番	全長 (mm)	山数 1インチ当たり	板厚 (mm)	刃幅 (mm)	有効長 (mm)	パッケージ	標準価格 1パック(5枚)	JANコード 4986362	入数 (枚)	1箱入数 (枚)
バイメタルセーバーソー 解体木工・ALC用 3×3(イエロー)	5TBS-100	100	5/7.5	1.3	18	80		¥ 3,600	364072	5	50
	5TBS-225	225				205		¥ 4,150	361996		
	5TBS-305	305				285		¥ 5,800	362009		

●パック寸法(袋): W60×H297(全長225) / W60×H410(全長305) ●プリスター寸法: W37×H297(全長225) / W40×H350(全長305)

※被削材幅に対し+75mmのブレードを御使用ください。(例125mmの材料+75mm=200mm以上のブレード)

バイメタルセーバーソーブレード (金属・解体用厚刃)

CKB(パープルライン) LBS(グリーンライン)

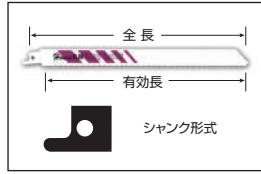
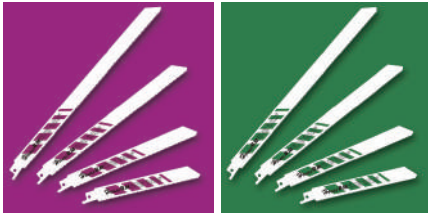

用途

- パイプ類、鋼材等の切断作業に。
- 解体・リフォームの現場に最適です。

仕様

- 使用電動機：セーバーソー・レシプロソー
- 全長・有効長：サイズ・価格一覧表参照
- 刃厚・刃幅：サイズ・価格一覧表参照

特長

- 1.3mm厚刃で刃プレを抑えて切断性能が向上します。
- 厚物解体・重作業に最適です。

品名	品番	全長 (mm)	山数 1インチ当たり	板厚 (mm)	刃幅 (mm)	有効長 (mm)	パッケージ	標準価格 1パック(5枚)	JANコード 4986362	入数 (枚)	1箱入数 (枚)
バイメタルセーバーソー コンビネーション 金属・解体用厚刃 (パープルライン)	5CKB-160	160	10/14	1.3	18	140		¥ 5,350	362597	5	50
	5CKB-200	200				180		¥ 5,600	362603		
	5CKB-250	250				230		¥ 6,200	362610		
	5CKB-300	300				280		¥ 7,150	362627		
バイメタルセーバーソー 金属用・解体用 (グリーンライン)	5LBS-160	160	14	1.3	18	140		¥ 5,350	362382	5	50
	5LBS-200	200				180		¥ 5,600	362399		
	5LBS-250	250				230		¥ 6,200	362306		
	5LBS-300	300				280		¥ 7,150	362313		

●プリスター寸法: W37×H222(全長160) / W37×H246(全長200) / W37×H297(全長250) / W40×H345(全長300)

※被削材幅に対し+75mmのブレードを御使用ください。(例125mmの材料+75mm=200mm以上のブレード)

鑄鉄管用セーバーソーブレード (溶着ダイヤモンド刃)

DIA(ブラック)



用途

- 鑄鉄管・陶器タイル・窯業系サイディング・ファイバーグラス・軽量ブロック

仕様

- 使用電動機：セーバーソー・レシプロソー
- 全長・有効長：サイズ・価格一覧表参照
- 刃厚・刃幅：サイズ・価格一覧表参照

品名	品番	全長 (mm)	山数 1インチ当たり	板厚 (mm)	刃幅 (mm)	有効長 (mm)	パッケージ	標準価格 1パック(1枚)	JANコード 4986362	入数 (枚)
バイメタルセーバーソー 鑄鉄管用 (ブラック)	DIA-150	150	ダイヤモンド砥粒	0.9	18	130		¥ 3,700	362016	1
	DIA-200	200				180		¥ 4,500	362023	
	DIA-250	250				230		¥ 5,400	362030	

●プリスター寸法: W37×H222(全長150) / W37×H246(全長200) / W37×H297(全長250)

※被削材幅に対し+75mmのブレードを御使用ください。(例125mmの材料+75mm=200mm以上のブレード)

セーバーソーブレード断熱材用ナイフ刃

1DNS(ホワイト)

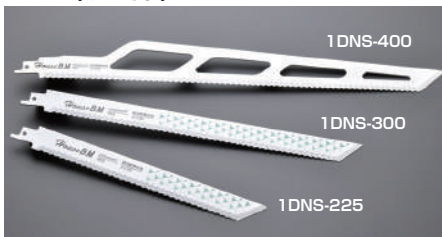

用途

- 断熱材・スタイロフォーム・段ボール・発泡スチロール・牧草ロール・ゴム(ゴムマット・ゴムチップパネル)等の切断作業に。

特長

- ナイフ形状の刃型で、通常のアサリ刃タイプよりも格段に切粉の量が少なく、被削材に引っ掛かりにくくスムーズに切断できます
 - 特に現場発泡の吹き付け断熱材の削り取り作業に最適です。
- ※ストロークが10mm~15mmクラスのタイプでは能力が落ちます。

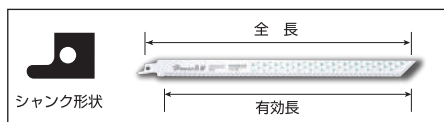

品名	品番	全長 (mm)	山数 (t)	板厚 (mm)	標準価格 1パック(1枚)	JANコード 4986362	入数 (枚)
セーバーソーブレード 断熱材用ナイフ刃	1DNS-225	225	5t	1.5	¥ 2,500	364003	1
	1DNS-300	300			¥ 3,300	364010	
	1DNS-400	400			¥ 5,950	364027	

クイックソー(ALC用鋸刃)

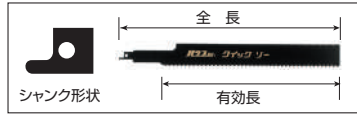

- 用途** ● ALC、塩ビパイプ等の切断作業に。
- 仕様** ●使用電動機：セーバーソー・レシプロソー
●全長・有効長：サイズ・価格一覧表参照

品番	用途	切断能力	サイズ (mm)	標準価格 1箱(12枚)	JANコード 4986362	1箱入数 (枚)	甲入数 (枚)
K-350	ALC	ALC・不燃建材・スレート 非鉄金属・塩ビパイプ	350×1.2×35×7	¥18,000	360906	12	144

●バック寸法:W40×H400

バイメタルパワーセーバーソーブレード(厚鋸刃)

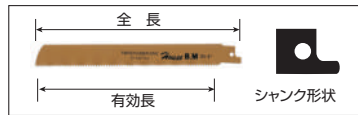

- 用途** ●パイプ類、鋼材等の切断作業に。
- 仕様** ●使用電動機：パワーソー
(バイス付)セーバーソー
●全長・有効長：サイズ・価格一覧表参照
●刃 厚：1.65 mm
※通常のセーバーソー、レシプロソーには取付できません。

品番	用途	切断能力(mm)							全長 (mm)	山数 1インチ 当たり	有効長 (mm)	標準価格 1袋(5枚)	JANコード 4986362	1袋入数 (枚)	1箱入数 (枚)
		ステンレス		鉄工		非鉄金属	塩ビパイプ	木材							
		管材	鋼材	管材	鋼材										
PWB-140	ステンレス・鉄工	48以下	2.5以下	48以下	3.5以下				140	8	115	¥11,000	360586	5	50
PWB-200		115以下		115以下	4.5以下			200	8	175	¥15,000	360593	5	50	
PWB-250		150以下		150以下	5以下			250	8	225	¥17,000	360609	5	50	
PWB-300		175以下		175以下	5以下			300	8	275	¥18,500	360616	5	50	
PWB-350		200以下		200以下	5以下			350	8	325	¥21,000	361613	5	50	

●バック寸法: W60×H215(全長140) / W60×H265(全長200) / W60×H297(全長250) / W60×H410(全長300・350)

セーバーソーブレード セレクションガイド

※被削材幅に対し+75mmのブレードをご使用ください。(例 125mmの材料+75mm=200mm以上のブレード)
※ソーブレードは切断される材料の厚みに対し、2山以上刃がかかるものをご使用ください

被削材料	山数							
	5/7.5	9	10/14	14	14/18	18	24	溶着 ダイヤ
軟鋼・非鉄金属(3.0mm~13.0mm)			◎	◎	◎	◎		
軟鋼・非鉄金属(2.3mm~8.0mm)				◎	◎	◎		
軟鋼・非鉄金属(3.2mm以下)					◎	◎	◎	
ステンレス厚物(3.0mm~6.0mm)			◎	◎				
ステンレス薄物(3.2mm以下)					◎	◎	◎	
塩ビ材	◎	◎	◎					
木材	◎	◎						
釘入り木材	◎		◎					
ALC	◎							
鋳鉄管								◎
軽量ブロック								◎

早 い<<<< 切断速度 >>>>遅 い

粗 い<<<< 切断面 >>>>細かい

ソーブレード

ポータブルバンドソーブレード



用途

●パイプ類、鋼材等の切断作業に。

仕様

●使用電動機：ポータブルバンドソー
ロータリーバンドソー

●全長・有効長：サイズ・価格一覧表参照

品番	全長 (mm)	山数 1インチ当たり	幅 (mm)	厚み (mm)	適応機種	標準価格 (1箱)	JANコード 4986362	入数 (本)
PB-730CX	730	14/18	13	0.5	ポッシュ GCB18Vli / アサダ H60E	¥13,750	363006	5
PB-835CX	835	14/18			マキタ PB181D	¥15,000	363129	5
PB-900CX	900	14/18			日立(ハイコーキ) CB18DBL(S)・CB14DBL(S)	¥16,500	363327	5
PB-1130AX	1130	14			日立(ハイコーキ) CB-12VA2 CB-12FA2	¥22,000	360623	5
PB-1130BX		18				¥22,000	360630	5
PB-1130CX		14/18				¥22,000	363013	5
PB-1130A		14				高速 HRB1130 255	¥22,000	360340
PB-1130B	18	¥22,000			360647		5	
PB-1130C	14/18	¥22,000			363020		5	
PB-1140AX	1140	14			マキタ PB180D 2106 2107	¥22,000	362320	5
PB-1140BX		18		¥22,000		362337	5	
PB-1140CX		14/18		¥22,000		363037	5	
PB-1140A		14		新ダイワ RBH-120 高速 HRB-1140		¥22,000	360357	5
PB-1140B	18	¥22,000			360654	5		
PB-1260AX	1260	14		日立(ハイコーキ) CB-13FA CB-13FB	¥23,750	362344	5	
PB-1260BX		18			¥23,750	362351	5	
PB-1260CX		14/18			¥23,750	363051	5	
PB-1260A		14			新ダイワ RBH-120CV (やまびこ) RBH-120FV RB-10	¥23,750	360371	5
PB-1260B	18	¥23,750		360678		5		
PB-1260C	14/18	¥23,750		363044		5		
PB-1415A	1415	14		アサダ 120	¥26,250	360388	5	
PB-1415B		18			¥26,250	360685	5	
PB-1415C		14/18			¥23,000	363068	5	
PB-1425A	1425	14		アサダ 125 ビーバー-4・4F マキタ B-127 B-128	¥26,250	360692	5	
PB-1425B		18			¥26,250	360708	5	
PB-1425C		14/18			¥26,250	363075	5	
PB-1430A	1430	14		レッキス XB120A XB125	¥26,250	363280	5	
PB-1430B		18		¥26,250	363297	5		
PB-1470A	1470	14		イクラ IS-BC100 BC115C	¥27,200	363303	5	
PB-1470B		18		¥27,200	363310	5		
PB-1560A	1560	14		新ダイワ RB-12 (やまびこ)	¥27,500	360401	5	
PB-1560B		18			¥27,500	360722	5	
PB-1560C		14/18			¥27,500	363082	5	
PB-1625A	1625	14		レッキス XB180WS	¥28,250	360418	5	
PB-1625B		18			¥28,250	360739	5	
PB-1625C		14/18			¥28,250	363099	5	
PB-1640A	1640	14		アサダ 170・180・185 ビーバー-6・6F マキタ B-184 B-185	¥28,250	360456	5	
PB-1640B		18			¥28,250	360746	5	
PB-1640C		14/18			¥28,250	363105	5	
PB-1770A	1770	14		新ダイワ RB-18 (やまびこ)	¥31,000	360425	5	
PB-1770B		18	¥31,000		360760	5		
PB-1770C		14/18	¥31,250		363112	5		
PB-1840A	1840	14	日立(ハイコーキ) CB-18F3 CB-18FA3 レッキス 185	¥31,000	360432	5		
PB-1840B		18		¥31,000	360777	5		
PB-1840C		14/18		¥31,500	363136	5		

●適応切断材料

山数	主な切断材料
14	・ガス管・鑄鉄管 ・ステンレス管(厚 5mm以上) ・一般鋼材・鋼管
18	・ガス管・鑄鉄管 ・ステンレス管(厚 2mm以上) ・一般鋼材・鋼管

ニードルピン (空気式高速多針タガネ用)



品番	サイズ (mm)	全長 (mm)	標準価格 (1箱)	JANコード 4986362	入数 (本)	甲入数 (本)
NP-2	2.0	180	¥ 9,500	370004	100	2000
NP-3	3.0	180	¥10,000	370028	100	2000
NP-4	4.0	180	¥ 6,500	370042	50	1000





HOUSE BM

DIAMOND BLADE

ダイヤモンドブレード

- ダイヤモンドジャック
- サンダーネオ
- タイルキラー・カワラキラー
- フランジエース
- カップ型ホイール
- 路面カッター
- インサイドカッター
- パイプソーハイパー270・パイプソーハイパー300

ダイヤモンドジャック (セグメントタイプ)

一般素材の切断に最適タイプ



用途 ● コンクリート、コンクリート二次製品(U字溝、ヒューム管)等の切断に。

仕様 ● 外径サイズ：105mm～350mm
● 使用電動機：防じんカッター・ディスクグラインダー
ハンドカッター・エンジンカッター

品番	外径 (mm)	インチ表示	刃厚 (mm)	刃幅 (mm)	内径 (mm)	付属リング (mm)	標準価格 (1枚)	JANコード 4986362	入数 (枚)
DJ-105	105	4"	1.85	7.5	20	15	¥10,800	520003	10
DJ-125	125	5"	2.0	7.0	22	20	¥16,900	520010	10
DJ-155	155	6"	2.0	7.0	25.4	20・22・25	¥21,900	520027	10
DJ-180	180	7"	2.0	7.0	25.4	20・22・25	¥27,500	520034	10
*DJ-205A	205	8"	2.0	7.0	25.4	20・22・25	¥28,600	520041	1
DJ-255A	255	10"	2.5	7.5	25.4	20・22	¥30,800	520249	1
DJ-305A	305	12"	2.5	7.5	30.5	20・22・25.4	¥33,000	520256	1
DJ-350A	350	14"	2.5	7.5	30.5	20・22・25.4	¥38,500	520416	1

●バック寸法: 105~125 W147×H181 / 155 W188×H220 / 180 W217×H256

用途詳細	◎…最適 ○…良好 △…可能 空欄…不適切	一般建材・土木材料										窯業系材料					樹脂系材料		石材			その他					
		硬 ←→ 軟					硬 ←→ 軟					硬 ←→ 軟		硬 ←→ 軟		硬 ←→ 軟			その他								
		U字溝	ヒューム管	コンクリート	アスファルト	人造大理石	カラーブロック	赤レンガ	ALC	セメント板	押し成形	モルタル	ブロック	磁器タイル	耐火レンガ	陶器タイル	ゆうやく瓦	いぶし瓦	サイディング	窯業系	スレート	FRP	塩ビ板	御影石	鉄平石	大理石	铸铁管
ダイヤモンドジャック DJ	◎	◎	△		○	○	○	△	○	○	△	△	○	○	○	○	○	△				△	△	△			

サンダーネオ (セグメントウェーブタイプ)

切れ味が持続するプロテクトタイプ



用途 ● コンクリート、コンクリート二次製品(U字溝、ヒューム管)、押し成形セメント板、タイル、石材等の切断に。

仕様 ● 外径サイズ：105mm～180mm
● 使用電動機：防じんカッター・ディスクグラインダー

品番	外径 (mm)	インチ表示	刃厚 (mm)	刃幅 (mm)	内径 (mm)	付属リング (mm)	標準価格 (1枚)	JANコード 4986362	入数 (枚)
NEO-105	105	4"	1.85	7.0	20	15	¥11,000	520485	10
NEO-125	125	5"	2.0	7.0	22	20	¥17,300	520492	10
NEO-150	150	6"	2.2	7.5	25.4	20・22・25	¥23,200	520508	10
NEO-180	180	7"	2.2	7.5	25.4	20・22・25	¥28,600	520515	10

●バック寸法: 105~125 W147×H181 / 150 W188×H220 / 180 W217×H256



側面ダイヤモンドチップを伸ばすことで
基板の摩耗を防止(プロテクト)
大幅な切れ味、耐久性のアップを
実現しました。

用途詳細	◎…最適 ○…良好 △…可能 空欄…不適切	一般建材・土木材料										窯業系材料					樹脂系材料		石材			その他					
		硬 ←→ 軟					硬 ←→ 軟					硬 ←→ 軟		硬 ←→ 軟		硬 ←→ 軟			その他								
		U字溝	ヒューム管	コンクリート	アスファルト	人造大理石	カラーブロック	赤レンガ	ALC	セメント板	押し成形	モルタル	ブロック	磁器タイル	耐火レンガ	陶器タイル	ゆうやく瓦	いぶし瓦	サイディング	窯業系	スレート	FRP	塩ビ板	御影石	鉄平石	大理石	铸铁管
サンダーネオ NEO	◎	◎	△	△	○	○	○	○	○	○	○	△	◎	◎	◎	◎	○	○	△	△	△	△	△	△	△	△	△

*: 在庫僅少品

タイルキラー・カワラキラー



タイルキラー

薄型&波型タイプのため切断抵抗が少なく、タイルの切断に最適。

- 用途** ● 厚さ10mmまでの硬質タイルの切断に。
- 仕様** ● 外径サイズ：100mm
● 使用電動機：防じんカッター・ディスクグラインダー

品番	外径 (mm)	インチ表示	刃厚 (mm)	刃幅 (mm)	内径 (mm)	付属リング (mm)	標準価格 (1枚)	JANコード	入数 (枚)
TK-100	100	4"	1.0	5.0	20	15	¥10,500	4986362 520331	10

●バック寸法: W147×H181

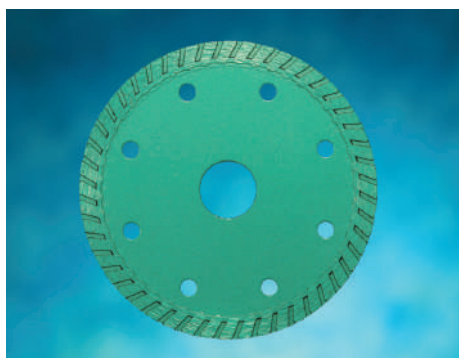

カワラキラー

薄型&波型タイプのため切断抵抗が少なく、カワラの切断に最適。

- 用途** ● 石州瓦、三河瓦、水上瓦等の硬質カワラ切断に。

品番	外径 (mm)	インチ表示	刃厚 (mm)	刃幅 (mm)	内径 (mm)	付属リング (mm)	標準価格 (1枚)	JANコード	入数 (枚)
KK-100	100	4"	1.4	5.0	20	15	¥10,500	4986362 520348	10

●バック寸法: W147×H181

用途詳細	一般建材・土木材料										窯業系材料					樹脂系材料		石材			その他						
	硬 ←					→ 軟					硬 ←		→ 軟			硬 ←	→ 軟		ガラス	鉄管							
	U字溝	ヒューム管	コンクリート	アスファルト	人造大理石	フローリング	赤レンガ	ALC	セメント板	押出し成形	モルタル	ブロック	磁器タイル	耐火レンガ	陶器タイル	ゆうやく瓦	いぶし瓦	サイディング			窯業系	スレート	FRP	塩ビ板	御影石	鉄平石	大理石
タイルキラーTK												◎		◎	○	○	△	△	△	△							
カワラキラーKK												○		○	◎	◎	△	△	△	△							

フランジACE エース

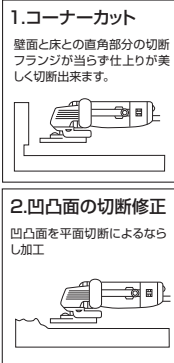

エース フランジACE

コーナー切断に最適なフランジタイプ

コンクリート、ブロック、タイル等の切断に。

- 仕様** ● 外径サイズ：105mm～125mm
● 使用電動機：防じんカッター・ディスクグラインダー

品番	外径 (mm)	インチ表示	刃厚 (mm)	刃幅 (mm)	内径 (mm)	付属リング (mm)	標準価格 (1枚)	JANコード	入数 (枚)
FA-105	105	4"	2.0	7.0	M10×P1.5	—	¥15,200	520218	6
FA-125	125	5"	2.0	7.0	M16×P2	—	¥20,500	520386	6

●バック寸法: 105 W107×H128 / 125 W145×H200

用途詳細	一般建材・土木材料										窯業系材料					樹脂系材料		石材			その他						
	硬 ←					→ 軟					硬 ←		→ 軟			硬 ←	→ 軟		ガラス	鉄管							
	U字溝	ヒューム管	コンクリート	アスファルト	人造大理石	フローリング	赤レンガ	ALC	セメント板	押出し成形	モルタル	ブロック	磁器タイル	耐火レンガ	陶器タイル	ゆうやく瓦	いぶし瓦	サイディング			窯業系	スレート	FRP	塩ビ板	御影石	鉄平石	大理石
フランジエース FA	◎	◎	△	○	○	○	○	○	○	○	△	○	○	◎	○	○	○	○	○	○	○	○	△	△	△		△

ダイヤモンドブレード

カップ型ホイール



キングカップ A

用途 ●コンクリート、石材の面取り・平面ならし、ハツリ作業、ビル壁補修に最適。

仕様 ●外径サイズ：100mm
●使用電動機：ディスクグラインダー

品番	外径 (mm)	インチ表示	刃厚 (mm)	刃幅 (mm)	内径 (mm)	付属リング (mm)	標準価格 (1枚)	JANコード 4986362	入数 (枚)
KC-100A	100	4"	5.0	7.0	20	15	¥15,200	520171	6

●バック寸法: W107×H128

デルタカップ A

用途 ●コンクリートの研削加工、ブロック、レンガ、カワラ、石材などの面取り加工、研削加工の荒・中仕上げ用。

仕様 ●外径サイズ：100mm
●使用電動機：ディスクグラインダー

品番	外径 (mm)	インチ表示	刃厚 (mm)	刃幅 (mm)	内径 (mm)	付属リング (mm)	標準価格 (1枚)	JANコード 4986362	入数 (枚)
DC-100A	100	4"	5.0	7.0	20	15	¥16,300	520188	6

●バック寸法: W107×H128

用途詳細	◎…最適 ○…良好 △…可能 空欄…不適切	一般建材・土木材料										窯業系材料						樹脂系材料		石材			その他				
		硬					軟					硬			軟			硬	軟	硬	軟	鋳鉄管	ガラス				
		U字溝	ヒューム管	コンクリート	アスファルト	人造大理石	カラーブロック	赤レンガ	ALC	セメント板	押出し成形	モルタル	ブロック	磁器タイル	耐火レンガ	陶器タイル	ゆうやく瓦	いぶし瓦	サイディング	窯業系	スレート			FRP	塩ビ板	御影石	鉄平石
キングカップ KC	◎	◎		◎	◎	◎	△		△	△		○		◎	◎								○	○	◎		
デルタカップ DC	◎	◎		◎	◎	◎	△		△	△		○		◎	◎								○	○	◎		

路面カッター (湿式ブレード)



アスファルト、コンクリート道路の切断に。

用途 ●ガス管・上下水道等の埋設工事切断作業、舗装道路工事の切断作業、街路樹設置工事の切断に。

仕様 ●外径サイズ：300mm~400mm
●使用機械：小型路面カッター

アスファルト・コンクリート兼用

品番	外径 (mm)	インチ表示	刃厚 (mm)	刃幅 (mm)	内径 (mm)	標準価格 (1枚)	JANコード 4986362	入数 (枚)
DE-12	300	12"	3.2	7.0	27	¥44,000	520362	1
DE-14	350	14"	3.2	7.0	27	¥48,400	520379	1
DE-16	400	16"	3.4	7.0	27	¥51,000	520393	1

用途詳細	◎…最適 ○…良好 △…可能 空欄…不適切	一般建材・土木材料										窯業系材料						樹脂系材料		石材			その他				
		硬					軟					硬			軟			硬	軟	硬	軟	鋳鉄管	ガラス				
		U字溝	ヒューム管	コンクリート	アスファルト	人造大理石	カラーブロック	赤レンガ	ALC	セメント板	押出し成形	モルタル	ブロック	磁器タイル	耐火レンガ	陶器タイル	ゆうやく瓦	いぶし瓦	サイディング	窯業系	スレート			FRP	塩ビ板	御影石	鉄平石
路面カッター DE		◎	◎																								

ダイヤモンドブレード



インサイドカッター (内面カッター)

※安心設計(ベアリング内蔵)

HIS46DG



- 用途** ● 立ち上げ塩ビパイプの内面からの切断作業に。
- 仕様** ● 使用電動機：100mmディスクグラインダー(M10×P1.5) アングル電気ドリル
- 特長** ● 高速回転対応のガイドローラーと回転スラスト受け機能により、作業者が作業位置を変えずに、一定の位置からの切断作業が行えます。
● 回転スラスト受けの移動調整により切断長さ(最大長さ150mm)の変更が可能です。
● 切断作業のスピード化と安定性を形にしたグリップ&回転ガイドローラー。

■インサイドカッター HIS46DG使用例



塩ビフタの高さを考慮して切断された立ち上がりパイプ

100mmディスクグラインダーのスピンドルを上に向け、フランジ類を全て外し、ディスクグラインダーのロックピンを押さえながらインサイドカッターを、スパナでスピンドルねじ部にしっかりと取り付けて下さい。

塩ビパイプの切断位置(深さ)を決めて、上の写真の様にグリップを持ちパイプの内面に回転ガイドローラーが当たるまでダイヤ刃で切り込み、インサイドカッターを水平に保持し、反時計方向に一周廻して切断して下さい。



完成

品番	切断適応能力	最大切断肉厚 (mm)	標準価格 (1本)	JANコード 4986362	入数 (本)
HIS46DG	塩ビパイプ VU50~VU300	10.5	¥44,000	180078	1
	塩ビパイプ VP50~VP200				

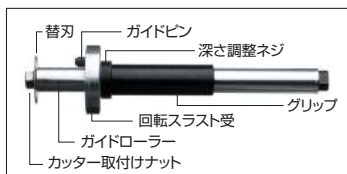

■オプション部品

- コーティングダイヤモンド替刃
- 品番: ED46
- 標準価格: ¥7,700
- JANコード: 4986362180320

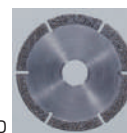

注意 インサイドカッターを使用する時、立ち上がりパイプがGL(水平面)に対して不均等な形になっている時は、仕上がり面と平行にする為の捨て切断を行って下さい。

インサイドカッター ^{プラス} Plus (内面カッター)

※安心設計(ベアリング内蔵)

ISP-41



- 用途** ● 立ち上げ塩ビパイプの内面からの切断作業に。
● 排水口の立ち上げ塩ビパイプを床面より低く切断。
- 仕様** ● 使用電動機：インパクトドライバ(14.4V以上) 電動ドリル(AC・DC) 100mmディスクグラインダ(M10×P1.5)
- 特長** ● コンビ軸(6.35mm)スピンドルの採用により、インパクトドライバ、電動ドリル、100mmディスクグラインダの3機種に取付可能。
● 立ち上げ塩ビパイプの天面にそって平行切断する天場ガイドの採用。(切断深さ調整可10~60mm)

品番	切断適応能力	最大切断肉厚 (mm)	標準価格 (1本)	JANコード 4986362	入数 (本)
ISP-41	塩ビパイプ VU40~200	8	¥18,700	180191	5
	塩ビパイプ VP50~125				

●バック寸法: W88mm×H244mm×D70mm

【インパクトドライバ使用時】

製品落下防止機能

コンビ軸スピンドルが折れても製品の落下を防ぐキャッチバンドを標準装備。



【ディスクグラインダ使用時】

高速回転安全機能

ベアリング内蔵のガイドローラー採用で安定したスムーズな断作業が行えます。

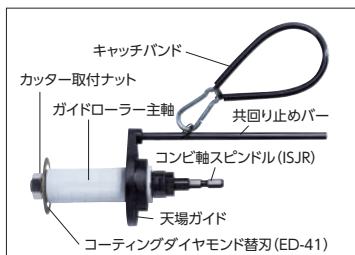

インパクトドライバ使用例



グラインダ使用例

一般管(VP)の内面切断には100mmディスクグラインダでの使用をお勧めします。



■オプション部品

- コーティングダイヤモンド替刃
- 品番: ED41
- 標準価格: ¥7,700
- JANコード: 4986362180313



- 主軸延長アダプター(100L)
- 品番: ISL-100G
- 標準価格: ¥8,800
- JANコード: 4986362180948



- コンビ軸スピンドルM10
- 品番: ISJR
- 標準価格: ¥2,750
- JANコード: 4986362180207



- 天場ガイド
- 品番: TG-60
- 標準価格: ¥3,300
- JANコード: 4986362180955



インサイドカッター J型 (内面カッター)

※安心設計 (ベアリング内蔵)

ISJ-38



用途

- 立ち上げ塩ビパイプの内面からの切断作業に。
- 排水口の立ち上げ塩ビパイプを床面より低く切断。

仕様

- 使用電動機：電動ドリル(12V以上)
アングル電気ドリル
100mmディスクグラインダー(M10×P1.5)

特長

- コンビ軸(6.35mm)スピンドルによりインパクトドライバにワンタッチ着脱。
- コンビ軸(6.35mm)スピンドルを外せば100mmディスクグラインダーにも直接取り付けできます。
- 天場ガイドの移動調整により切断長さ(深さ20~60mm)の変更が可能です。

■インサイドカッターISJ38使用例

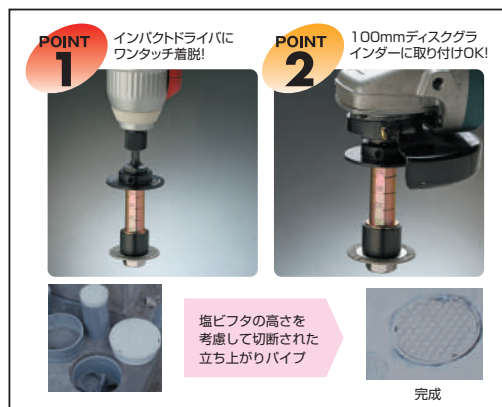

品番	切断適応能力	最大切断肉厚 (mm)	標準価格 (1本)	JANコード 4986362	入数 (本)
ISJ-38	塩ビパイプ VU40~VU200	7.0	¥17,600	180092	10
	塩ビパイプ VP40~VP100				

●バック寸法: W75mm×H190mm×D67mm

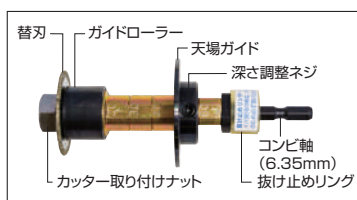

■オプション部品

- コーティングダイヤモンド替刃
- 品番: ED38
- 標準価格: ¥7,700
- JANコード: 4986362180160



■延長アダプターISJ38用/DC-38用

品番	標準価格	JANコード	入数 (本)
※ ICL-100G	¥8,250	180184	1

※100mm ディスクグラインダー用

■コンビ軸スピンドルM10

品番	標準価格	JANコード
ISJR	¥2,750	180207

ダクトインカッター (内面カッター)

※安心設計 (ベアリング内蔵)

DC-38



用途

- 壁面から飛び出したダクトパイプの内面からのギリギリ切断作業に。
- 壁面より奥への切断に。
- 室内側からの加工作業でのクロス壁へのスリキズ防止に。

仕様

- 使用電動機：インパクトドライバ(12V以上)
充電ドリルドライバ(12V以上)
電気ドリル(回転用)
100mmディスクグラインダー(M10×P1.5)

特長

- コンビ軸(6.35mm)スピンドルによりインパクトドライバにワンタッチ着脱。
- コンビ軸(6.35mm)スピンドルを外せば100mmディスクグラインダーにも直接取り付けできます。
- ダクトパイプの天面にそって平行切断する天場ガイドを採用。
- 天場ガイドの移動調整により切断長さ(深さ20~60mm)の変更が可能です。

■ダクトインカッターDC38使用例

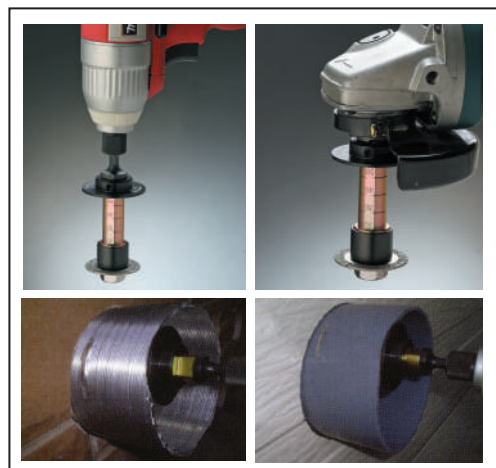

品番	切断適応能力	最大切断肉厚 (mm)	標準価格 (1本)	JANコード 4986362	入数 (本)
DC-38	アルミフレキパイプ・塩ビパイプ	7.0	¥17,600	180931	10
	スパイラルダクト・ポイド管等				

●バック寸法: W75mm×H190mm×D67mm

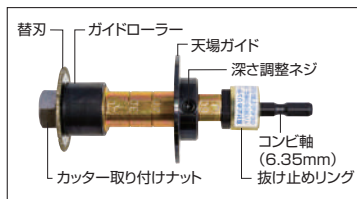

■オプション部品

- コーティングダイヤモンド替刃
- 品番: ED38
- 標準価格: ¥7,700
- JANコード: 4986362180160

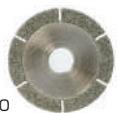

■延長アダプターISJ38用/DC-38用

品番	標準価格	JANコード	入数 (本)
※ ICL-100G	¥8,250	180184	1

※100mm ディスクグラインダー用

■コンビ軸スピンドルM10

品番	標準価格	JANコード
ISJR	¥2,750	180207

パイプソーハイパー (替刃式のこぎり)

切りバリが少なく軽い切れ味の
手鋸の決定版!



※刃渡り 255mm



※刃渡り 285mm

用途

- 塩ビパイプ、ポリエチレンパイプ、プラスチック、鉛管、木材、サイディング材等の多目的な切断作業に。

仕様

- 替刃式のこぎり

特長

- のこぎり刃部分にチップポケット(窓鋸)があるため、切りバリが少なく切り粉のはけが抜群です。従来の手鋸に比べ軽い切断と手早い作業が行えます。
- 柄部分はピストル型のハンドルで握りやすく、合成ゴム(エラストマー樹脂)の為、冬場の作業でも冷たくなく、軍手作業でもすべりません。
- 刃渡りが255mm・285mmあるのでVP150管でもらくらく切断可能です。
- 木材切断でもヨコ挽きはもちろん、タテ挽き、ナナメ挽きもできるので非常に便利です。
- ワンタッチ替刃式の為、脱着も簡単なうえ、非常に経済的です。

■ 本体

品名	品番	標準価格 (1丁)	JANコード 4986362	入数 (丁)
パイプソー本体	PS-270	¥ 3,000	361705	6
パイプソー本体	PS-300	¥ 3,600	360555	6

■ 替刃

品名	品番	標準価格 (1パック)	JANコード 4986362	入数 (1パック)
パイプソー替刃(5枚入)	PSB-270	¥ 7,250	361675	—
パイプソー替刃(5枚入)	PSB-300	¥ 9,000	360562	—

※替刃は1袋(5枚)単位の価格です。



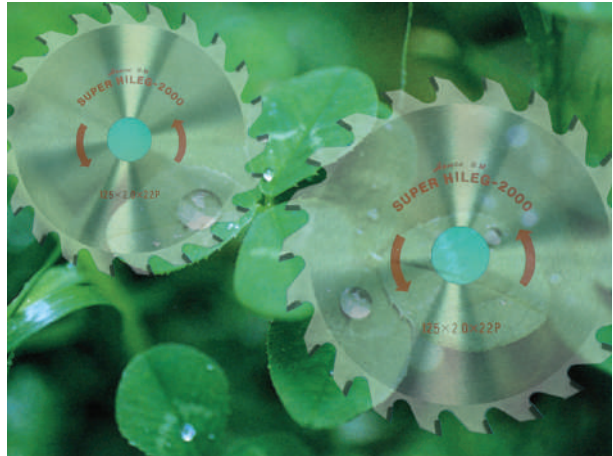

HOUSE BM TIPPED SAW BLADE

チップソー

- スーパーハイレグ2000
- ハイレグチタン
- 鉄板サイディング3000
- 板金チタン
- ハイパーユニバース7000
- ハイパーエース
- ユニバースチタン
- ハイパーキング
- 充電チップオー
- 充電式マルノコ用チップソー
- 耐火二層管用チップソー
- 工匠チップソー
- スカイカット(木工用)
- スカイカット(アルミ用)
- スカイカット(プラスチック用)
- スカイカット(竹用)
- 無限チップソー
- 匠の技
- スーパースターブラック
- マルチ兼用チップソー
- 登龍
- スカイチップソー
- 自在溝切カッター
- スカイエースチップソー
- デンマルシリーズチップソー

スーパーハイレグ2000

窯業系サイディング用チップソーのベストセラー モデル



用途

● 窯業系サイディング、スレート、石膏ボード、木毛板、ケイカル板等の切断に。

仕様

● 外径サイズ：100mm～180mm
● 使用電動機：防じんマルノコ
集じんマルノコ

品番	外径 (mm)	刃厚 (mm)	刃数 (P)	内径 (mm)	標準価格 (1枚)	JANコード 4986362	入数 (枚)
SHL-100	100	2.0	20	20	¥ 5,000	480017	10
SHL-125	125	2.0	22	20	¥ 5,500	480048	10
SHL-160	160	2.0	28	20	¥ 6,000	480055	10
*SHL-180	180	2.0	32	20	¥ 6,500	480062	10

●バック寸法: 100～125 W147×H181 / 160 W188×H220 / 180 W217×H258

用途詳細	◎…最適 ○…良好 △…可能 空欄…不適切	木質系建材						窯業系建材										金属系建材			樹脂系建材							
		木材	一般合板	プリント合板	天然木化粧板	集成材	パーティクルボード	ファイバーボード	ケイカル板	石膏ボード	セメント板	木毛	ALC	硬質窯業系サイディング	窯業系サイディング	押出し成形セメント板	スレート	ル下地材	外壁モルタル	フレキシブルボード	一般軟鋼材	亜鉛鉄板・カラーコート	金属系サイディング	アルミサッシ	FRP板	アクリル板	塩ビ板	
スーパーハイレグ2000		△	△	△	△	△	△	○	◎	◎	◎		△	◎			◎	◎	◎									

ハイレグチタン (チタンコーティングチップソー)

切粉排出の良好な刃型設計。チタンコーティングが耐久性をアップ。



チタンコーティングは物理蒸着PVD法によるイオンプレーティング工法で新しい超硬質被覆処理技術です。コーティング皮膜は過酷な難削材の加工にも、摩耗・焼付けから母材を保護します。

用途

● 硬質窯業系サイディング、スレート、石膏ボード、木毛板、ケイカル板等の切断に。

仕様

● 外径サイズ：100mm～180mm
● 使用電動機：防じんマルノコ
集じんマルノコ

品番	外径 (mm)	刃厚 (mm)	刃数 (P)	内径 (mm)	標準価格 (1枚)	JANコード 4986362	入数 (枚)
HLT-100	100	2.0	20	20	¥ 5,600	480086	10
HLT-125	125	2.0	22	20	¥ 6,200	480116	10
HLT-160	160	2.0	28	20	¥ 6,900	480123	10
*HLT-180	180	2.0	32	20	¥ 7,300	480130	10

●バック寸法: 100～125 W147×H181 / 160 W188×H220 / 180 W217×H258

用途詳細	◎…最適 ○…良好 △…可能 空欄…不適切	木質系建材						窯業系建材										金属系建材			樹脂系建材							
		木材	一般合板	プリント合板	天然木化粧板	集成材	パーティクルボード	ファイバーボード	ケイカル板	石膏ボード	セメント板	木毛	ALC	硬質窯業系サイディング	窯業系サイディング	押出し成形セメント板	スレート	ル下地材	外壁モルタル	フレキシブルボード	一般軟鋼材	亜鉛鉄板・カラーコート	金属系サイディング	アルミサッシ	FRP板	アクリル板	塩ビ板	
ハイレグチタン		△	△	△	△	△	△	○	◎	◎	◎		◎	◎			◎	◎	◎									

*:在庫僅少品

鉄板サイディング3000

薄鉄板切断チップソーのベストセラーモデル

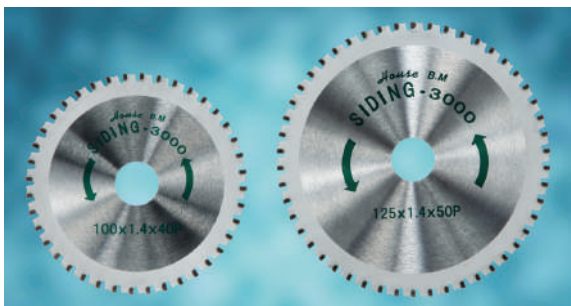

- 用途** ● 薄鉄板、金属系サイディング、アルミ建材、ブリキ、カラートタン、ガルバリウム鋼板、スパンドレル等の切断に。
- 仕様** ● 外径サイズ：100mm～216mm
● 使用電動機：防じんマルノコ
集じんマルノコ

品番	外径 (mm)	刃厚 (mm)	刃数 (P)	内径 (mm)	標準価格 (1枚)	JANコード 4986362	入数 (枚)
IG-100	100	1.4	40	20	¥ 6,100	540018	10
IG-125	125	1.4	50	20	¥ 6,750	540032	10
IG-160	160	1.4	60	20	¥ 7,000	540056	10
IG-180	180	1.4	60	20	¥ 7,800	540063	10
IG-216	216	2.2	80	25.4	¥15,500	540698	1

●バック寸法: 100~125 W147×H181 / 160 W188×H220 / 180 W217×H258

用途詳細	◎…最適 ○…良好 △…可能 空欄…不適切	木質系建材						窯業系建材										金属系建材			樹脂系建材						
		木材	一般合板	フリント合板	天然木化粧板	集成材	パーティクルボード	ファイバーボード	ケイカル板	石膏ボード	セメント板	木毛	ALC	硬質窯業系サイディング	窯業系サイディング	押出し成形セメント板	スレート	ル下地材	外壁モルタル	フレキシブルボード	一般軟鋼材	亜鉛鉄板・カラーコート	金属系サイディング	アルミサッシ	FRP板	アクリル板	塩ビ板
鉄板サイディング3000		△	△	△	△	△	△	○	○	○												◎	◎	◎	○	○	○

板金チタン (チタンコーティングチップソー)

切削性抜群の薄刃設計。チタンコーティングが耐久性をアップ。



チタンコーティングは物理蒸着PVD法によるイオンプレーティング工法で新しい超硬質被覆処理技術です。コーティング皮膜は過酷な難削材の加工にも、摩耗・焼付けから母材を保護します。

- 用途** ● 薄鉄板、金属系サイディング、アルミ建材、ブリキ、カラートタン、ガルバリウム鋼板、スパンドレル等の切断に。
- 仕様** ● 外径サイズ：100mm～180mm
● 使用電動機：防じんマルノコ
集じんマルノコ

品番	外径 (mm)	刃厚 (mm)	刃数 (P)	内径 (mm)	標準価格 (1枚)	JANコード 4986362	入数 (枚)
IGT-100	100	1.4	40	20	¥ 7,150	540254	10
IGT-125	125	1.4	50	20	¥ 8,400	540278	10
IGT-160	160	1.4	60	20	¥ 9,900	540285	10
IGT-180	180	1.4	60	20	¥10,500	540292	10

●バック寸法: 100~125 W147×H181 / 160 W188×H220 / 180 W217×H258

用途詳細	◎…最適 ○…良好 △…可能 空欄…不適切	木質系建材						窯業系建材										金属系建材			樹脂系建材						
		木材	一般合板	フリント合板	天然木化粧板	集成材	パーティクルボード	ファイバーボード	ケイカル板	石膏ボード	セメント板	木毛	ALC	硬質窯業系サイディング	窯業系サイディング	押出し成形セメント板	スレート	ル下地材	外壁モルタル	フレキシブルボード	一般軟鋼材	亜鉛鉄板・カラーコート	金属系サイディング	アルミサッシ	FRP板	アクリル板	塩ビ板
板金チタン		△	△	△	△	△	△	○	○	○												◎	◎	◎	○	○	○

チップソー

ハイパーユニバース7000(サーメットチップソー)

サーメットチップ採用で
切削性・耐久性抜群のチップソー



用途

- アングル鋼、鉄筋、ハンガーレール、チャンネル鋼、丸棒、ライニング管、電線管、レースウェイ、塩ビパイプ、電線、デッキプレート、しま鋼板等の切断に。
- ステンレス(SUS304)の切断、ステンレスパイプ、アングル、ハンガーレール、チャンネル鋼

サーメットチップとは?

超合金チップより耐摩耗性、耐熱性に飛躍的に優れたカーボナイト素材です。切断時の火花や、材料焼けがなく、大幅な刃物寿命の向上を実現しました。サーメットチップは耐酸化性、耐熱性に優れているため、従来の超硬チップでは不可能とされていたステンレス材の切断も可能にしました。

仕様

- 外径サイズ：100mm～180mm
- 使用電動機：防じんマルノコ・集じんマルノコ・チップソーカッター

品番	外径(mm)	刃厚(mm)	刃数(P)	内径(mm)	標準価格(1枚)	JANコード 4986362	入数(枚)
US-100	100	1.85	24	20	¥ 7,700	490016	10
US-125	125	1.85	30	20	¥ 8,700	490047	10
US-160	160	1.85	36	20	¥ 9,100	490054	10
US-165	165	1.85	40	22/20	¥ 9,300	490382	10
US-180	180	1.85	40	20	¥ 9,400	490061	10

●バック寸法: 100~125 W147×H181 / 160~165 W188×H220 / 180 W217×H258

高速切断機用

仕様

- 外径サイズ：216mm～355mm
- 使用電動機：高速切断機・卓上マルノコ

品番	外径(mm)	刃厚(mm)	刃数(P)	内径(mm)	標準価格(1枚)	JANコード 4986362	入数(枚)
US-216H	216	2.0	44	25.4	¥ 22,000	490085	1
US-255H	255	2.0	48	25.4	¥ 23,000	490092	1
US-305H	305	2.2	56	25.4	¥ 27,000	490108	1
US-355H	355	2.4	64	25.4	¥ 31,000	490115	1

US305H～US355Hには防じんメガネ、防じんカバー(PAT.)標準装備

低速切断機用

仕様

- 外径サイズ：305mm～355mm
- 使用電動機：低速切断機・チップソーカッター

品番	外径(mm)	刃厚(mm)	刃数(P)	内径(mm)	標準価格(1枚)	JANコード 4986362	入数(枚)
US-305A	305	2.2	56	25.4	¥ 27,000	490238	1
US-355A	355	2.4	64	25.4	¥ 31,000	490245	1

US305A～US355Aには防じんメガネ 標準装備

ハイパーエース(バージン超硬チップ・フッ素加工)

鉄材の解体 Good!! ユーザーのニーズに応じて安価で登場



仕様

- 外径サイズ：180mm
- 使用電動機：防じんマルノコ・集じんマルノコ・チップソーカッター

品番	外径(mm)	刃厚(mm)	刃数(P)	内径(mm)	標準価格(1枚)	JANコード 4986362	入数(枚)
HP-180A	180	1.8	40	20	¥ 5,300	490672	10

最高使用回転数(rpm) 5,500

鉄工切断可能厚み(mm) 6.0

用途

- アングル鋼、鉄筋、ハンガーレール、チャンネル鋼、丸棒、ライニング管、電線管、レースウェイ、塩ビパイプ、電線、デッキプレート、しま鋼板等の切断に。

用途詳細	ステンレス		鋼管		鋼材		形鋼		軽量材		鋼板		金属系建材		非鉄金属		その他										
	パイプ	アングル鋼	鋼管	ライニング管	ダクタイル	平鋼	鉄筋	アングル鋼	チャンネル鋼	C型チャンネル	ハンガーレール	ダクトライ	軽量天井材	しま鋼板	プレキ	カラートン	亜鉛鉄板	サイアング	金属系	アルミサッシ	鋼管・鋼棒	真鍮棒	真鍮管	軽合金材	塩ビパイプ	電線ケーブル	A L C
ハイパーユニバース7000	○	○	◎	◎	◎	◎	◎	◎	◎	◎	◎	◎	◎	◎	◎	◎	△	△	○	○	○	○	○	○	◎	◎	△
ハイパーエース			◎	◎	◎	◎	◎	◎	◎	◎	◎	◎	◎	◎	◎	◎	△	△	○	○	○	○	○	○	◎	◎	△

チップソー

ユニバースチタン (チタンコーティングチップソー)

直進切断性能に優れた刃型設計。
チタンコーティングが耐久性アップ。



- 仕様**
- 外径サイズ：100mm～180mm
 - 使用電動機：防じんマルノコ・集じんマルノコ・チップソーカッター

品番	外径 (mm)	刃厚 (mm)	刃数 (P)	内径 (mm)	標準価格 (1枚)	JANコード 4986362	入数 (枚)
UST-100	100	1.85	24	20	¥ 8,100	490146	10
UST-125	125	1.85	28	20	¥ 9,200	490177	10
UST-160	160	1.85	36	20	¥ 10,000	490184	10
UST-180	180	1.85	40	20	¥ 10,500	490191	10

●バック寸法: 100~125 W147×H181 / 160 W188×H220 / 180 W217×H258

用途

- アングル鋼、鉄筋、ハンガーレール、チャンネル鋼、丸棒、ライニング管、電線管、レースウェイ、塩ビパイプ、電線、デッキプレート、しま鋼板等の切断に。
- ステンレス(SUS304)の切断、ステンレスパイプ、アングル、ハンガーレール、チャンネル鋼

チタンコーティングとは?

チタンコーティングは物理蒸着PVD法によるイオンプレーティング工法で新しい超硬質被覆処理技術です。コーティング皮膜は過酷な難削材の加工にも、摩耗・焼付けから母材を保護します。

ハイパーキング (サーメットチップ・レーザースリット(特殊樹脂入)・フッ素加工)

ステンレス・鉄材の解体Good!! もちろん一般もOK
ユーザーのニーズに応じて超安価で登場



- 仕様**
- 外径サイズ：180mm
 - 使用電動機：防じんマルノコ・集じんマルノコ・チップソーカッター

品番	外径 (mm)	刃厚 (mm)	刃数 (P)	内径 (mm)	標準価格 (1枚)	JANコード 4986362	入数 (枚)
HP-180K	180	1.8	40	20	¥ 8,000	490689	10

最高使用回転数 (rpm)	5,500
鉄工切断可能厚み (mm)	6.0
ステンレス切断可能厚み (mm)	3.0

用途

- アングル鋼、鉄筋、ハンガーレール、チャンネル鋼、丸棒、ライニング管、電線管、レースウェイ、塩ビパイプ、電線、デッキプレート、しま鋼板等の切断に。
- ステンレス(SUS304)の切断、ステンレスパイプ、アングル、ハンガーレール、チャンネル鋼

用途詳細	ステンレス		鋼管		鋼材		形鋼		軽量材		鋼板		金属系建材		非鉄金属			その他					
	パイプ	アングル鋼	鋼管	ライニング管	ダクタイル	平鋼	鉄筋	アングル鋼	チャンネル鋼	C型チャンネル	レール	スライラル	軽量天井材	しま鋼板	デッキプレート	亜鉛鉄板・カラーコート	金属系サイディング	アルミサッシ	銅管・銅棒	真鍮棒	軽合金材	塩ビパイプ	電線ケーブル
ユニバースチタン	◎	◎	◎	◎	◎	◎	◎	◎	◎	◎	◎	◎	◎	◎	△	△	○	○	○	○	◎	◎	△
ハイパーキング	◎	◎	◎	◎	◎	◎	◎	◎	◎	◎	◎	◎	◎	◎	△	△	○	○	○	○	◎	◎	△

チップソー

充電チップソー(充電式マルノコ用)

充電式マルノコ専用の新刃厚・新刃型設計。切削性・耐久性 大幅アップ。

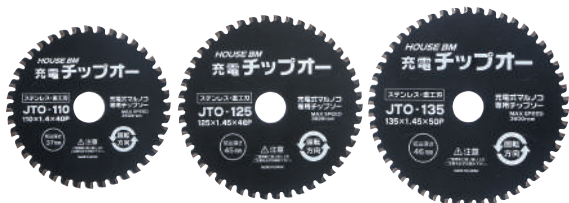

レーザースリット&フッ素樹脂加工チップソー

- レーザースリット効果で、切断時の金属音が軽減。
- フッ素樹脂加工台金で切断摩擦が大幅に軽減され、スベリの良い切れ味を実現。

- 用途**
- Cチャン・ハンガーレール・L型アングル・電線管・水道管・ガス管・メタルモール・軽天バー・寸切ボルトの切断に。
 - 2~6mmの金工切断に。
- 仕様**
- 外径サイズ：110mm~135mm
 - 使用電動機：充電式マルノコ

品番	外径(mm)	刃厚(mm)	刃数(P)	内径(mm)	標準価格(1枚)	JANコード4986362	入数(枚)
JTO-110	110	1.4	40	20	¥7,500	480413	10
JTO-125	125	1.45	46	20	¥8,000	480420	10
JTO-135	135	1.45	50	20	¥9,200	480437	10

●バック寸法: 110~125 H147×W181 / 135 H188×W220

用途詳細	ステンレス		鋼管		鋼材		形鋼		軽量材		鋼板		金属系建材		非鉄金属		その他		
	○	○	○	○	○	○	○	○	○	○	○	○	○	○	○	○	○	○	
充電チップソー	○	○	○	○	○	○	○	○	○	○	○	○	○	△	△	○	○	○	○

充電式マルノコ用チップソー

充電式マルノコ専用の刃厚・刃型設計。シャープな切れ味を実現。



- 用途**
- 一般木材・合板・集成材・化粧合板・パーティクルボード・石こうボード・スタイロフォーム・コンパネ板・MDF材・OSB材等。
- 仕様**
- 外径サイズ：110mm~135mm
 - 使用電動機：充電式マルノコ

品番	外径(mm)	刃厚(mm)	刃数(P)	内径(mm)	標準価格(1枚)	JANコード4986362	入数(枚)
AB-110	110	1.2	30	20	¥4,500	470216	10
*AB-125	125	1.2	30	20	¥4,700	470223	10
AB-135	135	1.2	36	20	¥5,200	470728	10

●バック寸法: 110~125 H147×W181 / 135 H188×W220

スカイカット耐火二層管用チップソー

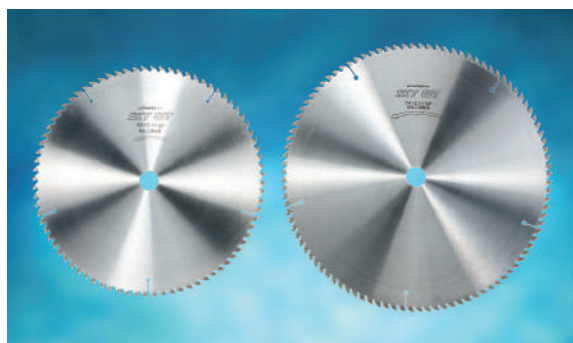

低速切断機用

- 用途**
- 耐火二層管、セラミック系耐火二層管、塩ビ管、ポイド管、木材
- 仕様**
- 外径サイズ：305mm ~ 355mm
 - 刃型：両側面研磨仕上
 - 使用電動機：低速切断機(チップソーカッター)

品番	外径(mm)	刃厚(mm)	刃数(P)	内径(mm)	標準価格(1枚)	JANコード4986362	入数(枚)
TKN-305	305	2.4	80	25.4	¥28,750	530255	10
TKN-355	355	2.6	100	25.4	¥32,200	530262	10

*: 在庫僅少品

工匠チップソー(木工用)

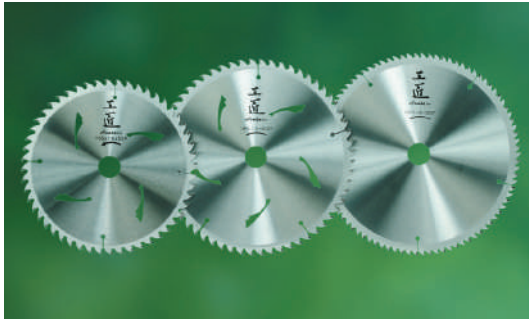

6型・7型マルノコ用

- 仕様**
- 外径サイズ：165mm・190mm
 - 刃型：両側面研磨仕上(52P)・チドリ面研磨仕上(90P)
 - 使用電動機：6型マルノコ・7型マルノコ

■箱入仕様

品番	外径(mm)	刃厚(mm)	刃数(P)	内径(mm)	標準価格(1枚)	JANコード 4986362	入数(枚)
KOS-16552	165	1.6	52	20	¥ 4,800	541091	50
KOS-19052	190	1.6	52	20	¥ 4,900	541114	50
KOS-16590	165	1.6	90	20	¥ 7,000	541183	50
KOS-19090	190	1.6	90	20	¥ 7,100	541190	50

用途詳細	木質系建材											窯業系建材						その他												
	木材(タテ挽)	木材(ヨコ挽)	コンパネ板	一般合板	デコラ	プリント合板	合板	プラスチック	天然木化粧板	メラミン化粧板	集材	ボード	パーティクルボード	ファイバーボード	ケイカル板	石膏ボード	セメント板	木毛	ALC	サイディング	窯業系セメント板	押出し成形	スレート	ボード	フレキシブル	アルミサッシ	FRP板	アクリル板	塩ビ板	
工匠 52P	◎	◎	◎	◎	○	○	○	△	△	△	○	○	○	○	◎	○	○	○		△			△	△						
工匠 90P		◎	○	◎	◎	◎	◎	◎	◎	◎		○	◎	◎	○	△	○										△	○	○	

工匠チップソー(スライドマルノコ用)

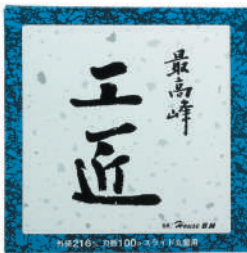

卓上・スライドマルノコ用

- 仕様**
- 外径サイズ：165mm～305mm
 - 刃型：両側面研磨仕上
 - 使用電動機：卓上マルノコ・スライドマルノコ

品番	外径(mm)	刃厚(mm)	刃数(P)	内径(mm)	用途	標準価格(1枚)	JANコード 4986362
KOS-1960S	190	2.0	60	20	スライド・アルミ用	¥ 6,700	470896
KOS-1664S	165	1.8	64	20	スライド・止切用	¥ 6,700	472296
KOS-1972S	190	2.0	72	20	スライド・止切用	¥ 6,800	470766
KOS-2180S	216	2.5	80	25.4	スライド・止切用	¥11,500	470353
KOS-2110S		2.5	100	25.4	スライド・止切用	¥12,500	470377
KOS-2510S	255	2.6	100	25.4	スライド・止切用	¥16,000	470360
KOS-2610S	260	2.6	100	25.4	スライド・止切用	¥16,000	470384
KOS-3010S	305	2.8	100	25.4	スライド・止切用	¥20,000	470391

用途詳細	木質系建材											窯業系建材						その他											
	木材(タテ挽)	木材(ヨコ挽)	コンパネ板	一般合板	デコラ	プリント合板	合板	プラスチック	天然木化粧板	メラミン化粧板	集材	ボード	パーティクルボード	ファイバーボード	ケイカル板	石膏ボード	セメント板	木毛	ALC	サイディング	窯業系セメント板	押出し成形	スレート	ボード	フレキシブル	アルミサッシ	FRP板	アクリル板	塩ビ板
工匠 アルミ用																									◎				
工匠 スライドマルノコ用	○	◎	◎	◎	○	○	○	△	△	○	○	○	○	○	◎	○							△	△		○	○	○	

チップソー

スカイカット(木工用)

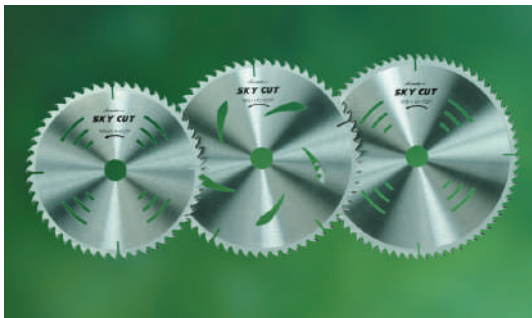

6型・7型マルノコ用

- 仕様**
- 外径サイズ：165mm・190mm
 - 刃 型：両側面研磨仕上
 - 使用電動機：6型マルノコ・7型マルノコ

■箱入仕様

品 番	外径 (mm)	刃厚 (mm)	刃数 (P)	内径 (mm)	標準価格 (1枚)	JANコード 4986362	入数 (枚)
SKY-16552	165	1.6	52	20	¥ 5,000	471633	50
SKY-19052	190	1.6	52	20	¥ 5,100	471657	50
SKY-16560	165	1.6	60	20	¥ 5,200	471602	50
SKY-19060	190	1.6	60	20	¥ 5,300	471626	50
SKY-16572	165	1.6	72	20	¥ 6,300	470605	50
SKY-19072	190	1.6	72	20	¥ 6,400	470612	50

用途詳細	◎…最適 ○…良好 △…可能 空欄…不適切	木質系建材											窯業系建材						その他									
		木材(多て挽)	木材(ヨコ挽)	コンパネ板	一般合板	デコラ	プリント合板	合板	プラスチック	天然木化粧板	メラミン化粧板	集成材	パーティクルボード	ファイバーボード	ケイカル板	石膏ボード	セメント板	木毛	ALC	サイディング	窯業系セメント板	押出し成形	スレート	フレキシブルボード	アルミサッシ	FRP板	アクリル板	塩ビ板
スカイカット 52P	◎	◎	◎	◎	○	○	○	△	△	△	○	○	○	◎	○			△			△	△						
スカイカット 60P		◎	◎	◎	◎	◎	◎	○	○	△	○	◎	○	○	○											△	○	○
スカイカット 72P		◎	○	◎	◎	◎	◎	◎	◎		○	◎	○	△	○										△	○	○	

SKY CUT –スカイカッター(木工用)



- 用途**
- 一般木材、合板、ベニヤ、石膏ボード、スレート、アクリル、プラスチック、塩ビ、スタイロフォーム等の切断作業に。

- 仕様**
- 外径サイズ：80mm～145mm
 - 使用電動機：各種電動マルノコ

品 番	外径 (mm)	刃厚 (mm)	刃数 (P)	内径 (mm)	標準価格 (1枚)	JANコード 4986362	入数 (枚)
WD- 80	80	1.6	30	20	¥ 3,500	460064	10
WD-100	100	1.6	30	20	¥ 3,500	460033	10
WD-110	110	1.6	30	20	¥ 3,500	460026	10
WD-125	125	1.6	50	20	¥ 4,000	460057	10
WD-140	140	1.6	40	20	¥ 4,000	460088	10
WD-145	145	1.6	52	20	¥ 4,200	460538	10

●バック寸法: 80~125 W147×H181 / 140~145 W188×H220

SKY CUT スカイカット (木工用)

用途

- 一般木材のタテ挽、ヨコ挽、合板等の切断に。

仕様

- 外径サイズ：203mm～510mm
- 使用電動機：各種電動マルノコ



品番	外径 (mm)	刃厚 (mm)	刃数 (P)	内径 (mm)	用途	標準価格 (1枚)	JANコード 4986362
WD-20340	203	2.0	40	25.4	タテ挽用	¥ 8,800	471916
WD-20350		2.0	50	25.4	タテ・ヨコ挽兼用	¥ 11,000	470292
WD-20360		2.0	60	25.4	タテ・ヨコ挽兼用	¥ 12,500	470452
WD-20380		2.2	80	25.4	ヨコ挽合板用	¥ 16,800	470940
WD-21640	216	2.2	40	25.4	タテ挽用	¥ 10,200	470957
WD-21650		2.2	50	25.4	タテ・ヨコ挽兼用	¥ 11,400	470179
WD-21660		2.2	60	25.4	タテ・ヨコ挽兼用	¥ 13,500	470230
WD-21680		2.2	80	25.4	ヨコ挽合板用	¥ 16,500	470582
WD-21610	235	2.2	100	25.4	合板用	¥ 19,800	470902
WD-23550		2.2	50	25.4	タテ・ヨコ挽兼用	¥ 11,500	470964
WD-23560		2.2	60	25.4	タテ・ヨコ挽兼用	¥ 13,500	470971
WD-23580		2.4	80	25.4	ヨコ挽合板用	¥ 15,900	470988
WD-25540	255	2.2	40	25.4	タテ挽用	¥ 10,500	470995
WD-25550		2.2	50	25.4	タテ挽用	¥ 11,600	470872
WD-25560		2.2	60	25.4	タテ・ヨコ挽兼用	¥ 13,800	470162
WD-25580		2.6	80	25.4	ヨコ挽合板用	¥ 18,000	470681
WD-25510	280	2.6	100	25.4	合板用	¥ 20,500	470599
WD-25512		2.6	120	25.4	合板用	¥ 23,400	471008
WD-28010		2.8	100	25.4	合板用	¥ 25,000	471060
WD-29050		290	2.2	50	25.4	タテ挽用	¥ 15,000
WD-29010	2.8		100	25.4	合板用	¥ 25,000	471077
WD-30540	305	2.2	40	25.4	タテ挽用	¥ 13,000	471084
WD-30550		2.2	50	25.4	タテ挽用	¥ 14,500	470773
WD-30560		2.2	60	25.4	タテ・ヨコ挽兼用	¥ 15,000	470155
WD-30580		2.8	80	25.4	ヨコ挽合板用	¥ 20,000	471091
WD-30510	335	2.8	100	25.4	合板用	¥ 21,000	470322
WD-30512		2.8	120	25.4	合板用	¥ 24,000	471527
WD-33550		2.6	50	25.4	タテ挽用	¥ 15,000	470254
WD-33560		2.6	60	25.4	タテ・ヨコ挽兼用	¥ 15,800	470308
WD-33510	355	2.8	100	25.4	合板用	¥ 24,500	471145
WD-33512		2.8	120	25.4	合板用	¥ 26,700	471121
WD-35550		2.6	50	25.4	タテ挽用	¥ 16,500	470889
WD-35560		2.6	60	25.4	タテ・ヨコ挽兼用	¥ 17,500	470315
WD-35580	380	2.8	80	25.4	ヨコ挽合板用	¥ 23,000	471138
WD-35510		2.8	100	25.4	合板用	¥ 25,000	470339
WD-35512		2.8	120	25.4	合板用	¥ 28,000	471152
WD-38050		2.6	50	25.4	タテ挽用	¥ 17,500	470261
WD-38060	405	2.6	60	25.4	タテ・ヨコ挽兼用	¥ 18,000	470278
WD-38080		2.8	80	25.4	ヨコ挽合板用	¥ 26,700	471169
WD-38010		2.8	100	25.4	合板用	¥ 28,000	470346
WD-38012		2.8	120	25.4	合板用	¥ 30,000	471176
WD-40550	415	3.0	50	25.4	タテ挽用	¥ 22,000	471183
WD-40560		3.0	60	25.4	タテ・ヨコ挽兼用	¥ 25,000	471190
WD-40580		3.0	80	25.4	ヨコ挽合板用	¥ 31,000	471206
WD-40510		3.0	100	25.4	合板用	¥ 33,000	471213
WD-40512	455	3.0	120	25.4	合板用	¥ 38,000	471220
WD-41550		3.0	50	25.4	タテ挽用	¥ 25,000	471237
WD-41560		3.0	60	25.4	タテ・ヨコ挽兼用	¥ 26,000	471244
WD-41510		3.0	100	25.4	合板用	¥ 36,000	471251
WD-45560	510	3.2	60	25.4	タテ・ヨコ挽兼用	¥ 40,000	471275
WD-45510		3.2	100	25.4	合板用	¥ 48,000	471299
WD-51060	510	3.2	60	25.4	タテ・ヨコ挽兼用	¥ 52,000	471329
WD-51010		3.2	100	25.4	合板用	¥ 63,000	471343

SKY CUT ースカイカッター(アルミ用)

アルミ用

用途 ● アルミサッシ、アルミ建材等の切断に。

仕様 ● 外径サイズ：100mm～405mm
● 使用電動機：各種電動マルノコ



品番	外径 (mm)	刃厚 (mm)	刃数 (P)	内径 (mm)	用途	標準価格 (1枚)	JANコード 4986362
AL- 100	100	2.0	36	20	アルミ用	¥ 6,000	470421
AL- 110	110	2.0	40	20	アルミ用	¥ 6,000	470506
AL- 125	125	2.0	50	20	アルミ用	¥ 6,100	470490
AL- 160	160	2.0	50	20	アルミ用	¥ 6,500	470438
AL- 180	180	2.0	50	20	アルミ用	¥ 6,600	470445
AL- 190	190	2.0	60	20	アルミ用	¥ 6,700	471404
AL-20380	203	2.2	80	25.4	アルミ用	¥17,900	471411
AL-21680	216	2.2	80	25.4	アルミ用	¥18,600	470667
AL-21610		2.2	100	25.4	アルミ用	¥21,200	470285
AL-25510	255	2.6	100	25.4	アルミ用	¥21,200	470407
AL-25512		2.6	120	25.4	アルミ用	¥24,200	471442
AL-26010	260	2.6	100	25.4	アルミ用	¥22,000	470858
AL-30510	305	2.8	100	25.4	アルミ用	¥23,400	470414
AL-30512		2.8	120	25.4	アルミ用	¥27,100	471459
AL-33510	335	3.0	100	25.4	アルミ用	¥27,100	471466
AL-35510	355	3.0	100	25.4	アルミ用	¥27,100	470735
AL-35512		3.0	120	25.4	アルミ用	¥33,000	470629
AL-38010	380	3.0	100	25.4	アルミ用	¥30,000	470704
AL-38012		3.0	120	25.4	アルミ用	¥33,000	471473
AL-40510	405	3.0	100	25.4	アルミ用	¥36,500	471480



SKY CUT – スカイカット –

プラスチック用



用途 ●プラスチック系建材、アクリル、塩ビ材の切断に。

品番	外径 (mm)	刃厚 (mm)	刃数 (P)	内径 (mm)	用途	標準価格 (1枚)	JANコード 4986362
PC-160	160	1.6	60	20	プラスチック用	¥ 6,800	470513
PC-180	180	1.6	60	20	プラスチック用	¥ 6,900	470520
PC-203	203	2.4	80	25.4	プラスチック用	¥ 19,600	471596
PC-216	216	2.4	100	25.4	プラスチック用	¥ 21,800	471534
PC-255	255	2.4	100	25.4	プラスチック用	¥ 23,000	471541
PC-305	305	2.4	120	25.4	プラスチック用	¥ 30,500	471558
PC-355	355	2.6	120	25.4	プラスチック用	¥ 40,000	471565
PC-380	380	2.8	120	25.4	プラスチック用	¥ 42,200	471572
PC-405	405	3.0	120	25.4	プラスチック用	¥ 44,000	471589

ALC用



用途 ●ALC材(鉄筋入り)の切断に。

品番	外径 (mm)	刃厚 (mm)	刃数 (P)	内径 (mm)	用途	標準価格 (1枚)	JANコード 4986362
AC-305	305	2.8	80	25.4	ALC用	¥ 20,800	530149
AC-355	355	2.8	100	25.4	ALC用	¥ 25,500	530163
AC-405	405	3.0	100	25.4	ALC用	¥ 33,400	530187

コンパネ用



用途 ●コンパネ材のテーブル丸ノコ切断に。

品番	外径 (mm)	刃厚 (mm)	刃数 (P)	内径 (mm)	用途	標準価格 (1枚)	JANコード 4986362
CP-255	255	2.8	80	25.4	コンパネ用	¥ 18,400	470841

竹挽き用



用途 ●竹の切断に。

品番	外径 (mm)	刃厚 (mm)	刃数 (P)	内径 (mm)	用途	標準価格 (1枚)	JANコード 4986362
TH-21610	216	2.2	100	25.4	竹挽き用	¥ 21,200	471800
TH-25510	255	2.6	100	25.4	竹挽き用	¥ 24,200	530194
TH-30512	305	2.8	120	25.4	竹挽き用	¥ 30,000	530200
TH-35512	355	3.0	120	25.4	竹挽き用	¥ 34,500	530217
TH-38014	380	3.0	140	25.4	竹挽き用	¥ 44,000	530224
TH-40514	405	3.0	140	25.4	竹挽き用	¥ 52,000	530248

深切り無限(木工用)

5型・6型・7型マルノコ用



用途

- 集成材、堅木、2×4材、コンパネ合板、OSB材、新建材、一般木材

仕様

- 外径サイズ：125mm・147mm・165mm・190mm
- 台金フッ素加工・レーザースリット
- 刃型：組刃型両側面研磨仕上
- 使用電動機：5型・6型・7型マルノコ

今までのチップソーと比べてココが進化しています。
※深切り無限シリーズは組刃構成。

進化その①
新素材チップ採用



進化その②
刃プレを抑える新設計



進化その③
抜群な製品仕様



深切従来丸鋸にも

現代材料(集成材等)にも負担をかけない長期使用可能な超微粒子チップを採用しました。

深切従来丸鋸と

現代材料(集成材等)に最適な切断時の刃プレを抑えた台厚、刃厚、刃型を新設計しました。

①レーザースリット(樹脂充填型)

②フッ素コーティング(ブラックタイプ)

③放熱窓付

品番	外径(mm)	刃厚(mm)	刃数(P)	内径(mm)	標準価格(1枚)	JANコード	入数(枚)
HM-12542	125	1.6	42	20	¥ 4,200	4986362	50
HM-14750	147	1.6	50	20	¥ 4,600	472333	50
HM-16555	165	1.68	55	20	¥ 5,000	472340	50
HM-19055	190	1.68	55	20	¥ 5,100	472586	50

無限チップソー(木工用)

6型・7型マルノコ用

無限



碧の無限



仕様

- 外径サイズ：165mm・190mm
- 刃型：組刃型両側面研磨仕上
- 使用電動機：6型マルノコ・7型マルノコ

特長

デルタチップ
~delta tip~
高靱性と耐摩耗性のバランスのとれた高品質デルタチップを採用。スクイ角が大きいので、大変良く切れます。

ランダム刃型
~random arrangement~
直進性に優れた組刃(チップボケットエンドに平刃を配列)を採用し軽い切れ味と効率の良いクスパを実現。

レーザースリット
~laser resin slit~
樹脂入りレーザースリットが、耳障りな高音と振動を吸収!心地良い切れ味を実現した高性能チップソー。(※碧の無限)

用途

- 一般木材、新建材、集成材、コンパネ板、2×4構造用合板、OSB材、石膏ボード、MDF材、スタイロフォーム、パーティクルボード。

■箱入仕様

品番	外径(mm)	刃厚(mm)	刃数(P)	内径(mm)	標準価格(1枚)	JANコード	入数(枚)
MU-16554	165	1.6	54	20	¥ 5,500	540353	50
MU-19054	190	1.6	54	20	¥ 5,600	540377	50

■箱入仕様

- 台金フッ素加工・レーザースリット -

品番	外径(mm)	刃厚(mm)	刃数(P)	内径(mm)	標準価格(1枚)	JANコード	入数(枚)
MD-16552	165	1.6	52	20	¥ 5,700	4986362	50
MD-19052	190	1.6	52	20	¥ 5,800	472128	50

匠の技

6型・7型マルノコ用



用途

- 一般木材、新建材、集成材、コンパネ板、2×4構造用合板、OSB材、石膏ボード、MDF材、スタイロフォーム、パーティクルボード。

仕様

- 外径サイズ：165mm・190mm
- 刃型：両側面研磨仕上
- 使用電動機：6型マルノコ・7型マルノコ
- 台金フッ素加工

■箱入仕様

品番	外径(mm)	刃厚(mm)	刃数(P)	内径(mm)	標準価格(1枚)	JANコード	入数(枚)
TW-165	165	1.6	52	20	¥ 3,100	472234	50
TW-190	190	1.6	52	20	¥ 3,200	472241	50

スーパースターブラックチップソー(木工用)

スーパースターブラック木工用・木工精密造作用

5型・6型・7型マルノコ用



用途

- 一般木材、合板、合成木材、化粧合板、パーティクルボード、石膏ボード、スタイロフォーム、コンパネ板、ファイバーボード、MDF材、OSB材。

仕様

- 外径サイズ：125mm・147mm・165mm・190mm
- 台金フッ素加工・レーザースリット
- 刃型：両側面研磨仕上
- 使用電動機：5型マルノコ・6型マルノコ・7型マルノコ

■箱入仕様

品番	外径(mm)	刃厚(mm)	刃数(P)	内径(mm)	標準価格(1枚)	JANコード 4986362	入数(枚)
SS52-165	165	1.6	52	20	¥ 4,300	541756	50
SS52-190	190	1.6	52	20	¥ 4,400	541763	50
SS72-165	165	1.6	72	20	¥ 5,000	541770	50
SS72-190	190	1.6	72	20	¥ 5,100	541787	50

■パック入仕様

品番	外径(mm)	刃厚(mm)	刃数(P)	内径(mm)	標準価格(1枚)	JANコード 4986362	入数(枚)
SS-125	125	1.3	42	20	¥ 4,000	541619	50
SS-147A	147	1.3	52	20	¥ 4,200	541640	50

●パック寸法: 125 W147×H181 / 147 W188×H220

スーパースターブラック卓上・スライド丸鋸用

卓上・スライドマルノコ用



用途

- 一般木材、合板、合成木材、化粧合板、パーティクルボード、石膏ボード、スタイロフォーム、コンパネ板、ファイバーボード、アクリル、デコラ板。

仕様

- 外径サイズ：165mm・190mm・216mm
- 台金フッ素加工・レーザースリット
- 刃型：両側面研磨仕上
- 使用電動機：卓上マルノコ・スライドマルノコ

■箱入仕様

品番	外径(mm)	刃厚(mm)	刃数(P)	内径(mm)	標準価格(1枚)	JANコード 4986362	入数(枚)
SS-190	190	2.0	72	20	¥ 5,200	541794	50
SS-216C	216	2.2	80	25.4	¥ 8,000	541718	30
SS-216D	216	2.2	100	25.4	¥ 8,300	541725	30

■パック入仕様

品番	外径(mm)	刃厚(mm)	刃数(P)	内径(mm)	標準価格(1枚)	JANコード 4986362	入数(枚)
SS-165C	165	1.8	64	20	¥ 4,800	541695	50

●パック寸法: 165 W188×H220

マルチ兼用チップソー (多種材料切断用)

材料を選ばず 木材から鉄材まで切断OK!

- 超微粒子(耐摩耗)チップと独自刃型により衝撃が加わっても長期使用可能です。



リフォームにも最適商品!!

- ⚠️ **ご注意**
コンクリート、ステンレス、タイル、石材、セメント板等は切断できません。



用途 ●木材(釘入)、ALC材、各種サイディング材、アルミ材、樹脂材、鉄材の切断に。

仕様 ●外径サイズ: 100mm ~ 190mm(レーザースリット入)
●使用電動機: 防じんマルノコ・集じんマルノコ
4型・5型・6型・7型マルノコ

品番	外径(mm)	刃厚(mm)	刃数(P)	内径(mm)	標準価格(1枚)	JANコード	入数(枚)
MKT-100	100	1.7	32	20	¥ 3,900	490597	10
MKT-110	110	1.7	36	20	¥ 4,150	490603	10
MKT-125	125	1.7	40	20	¥ 4,200	490610	10
MKT-165	165	1.6	55	20	¥ 4,800	490627	10
MKT-190	190	1.6	55	20	¥ 4,900	490634	10

●バック寸法: 100~125 W147×H181 / 165 W188×H220 / 190 W217×H258

※用途詳細以上の能力をお求めの場合は各種専用刃をお薦めします。(鉄材切断目安 3mm以下)

用途詳細	木質系建材					鉄材(3mm以下)					非鉄金属	サイディング材	その他	新 建 材			その他							
	木材・木材(釘入)	集成材	OSB材	MD材	合板・化粧合板	鋼管	鉄筋	アンケル	C型チツネル	ハンガール	軽天材	アルミ材	サイディング(金属系)	窯業系サイディング	波板トタン	電線ケーブル	ボード	ファイバーボード	ケイカルボード	ラスボード	ALC材	コンクリート	ステンレス	タイル
マルチ兼用チップソー	◎	◎	◎	◎	◎	◎	◎	◎	◎	◎	◎	◎	◎	◎	◎	○	△	◎	◎	◎	◎			

登龍

両側面研磨 5 : 1(毛引刃)仕上は直進性に優れた理想的な刃型で、刃先が逃げずに安定した切れ味が持続します。

仕様 ●外径サイズ: 165mm・190mm
●刃 型: 組刃型両側面研磨仕上
●使用電動機: 6型マルノコ・7型マルノコ

6型・7型マルノコ用



■箱入仕様

品番	外径(mm)	刃厚(mm)	刃数(P)	内径(mm)	標準価格(1枚)	JANコード	入数(枚)
TR-16550	165	1.6	50	20	¥ 5,500	540704	50
TR-19050	190	1.6	50	20	¥ 5,600	540711	50

用途詳細	木質系建材										窯業系建材							その他									
	木材タテ挽	木材ヨコ挽	コンパネ板	一般合板	デコラ	プリント合板	合板	プラスチック	天然木化粧板	メラミン化粧板	集成材	ボード	パーティクルボード	ファイバーボード	ケイカル板	石膏ボード	セメント板	ALC	窯業系サイディング	押出し成形セメント板	スレート	ボード	フレキシブル	アルミサッシ	FRP板	アクリル板	塩ビ板
登龍 50P	◎	◎	◎	◎	○	○	○	△	△	○	○	○	○	○	◎	○			△		△	△				○	○

スカイチップソー(木工用)

6型・7型マルノコ用

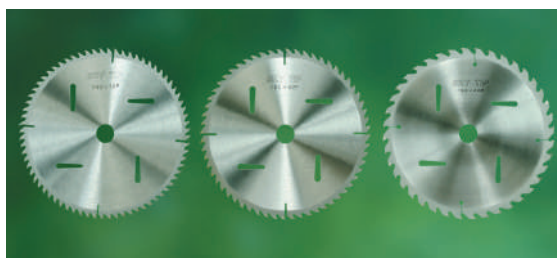
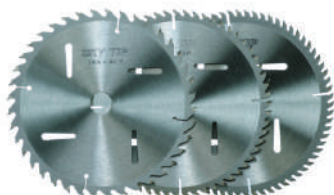

用途

- 一般木材、合板、ベニヤ、石膏ボード、スレート、アクリル、プラスチック、塩ビ、スタイロフォーム等の切断に。

仕様

- 外径サイズ：160mm～190mm
- 刃型：チドリ面研磨仕上
- 使用電動機：6型マルノコ・7型マルノコ

■箱入仕様

品番	外径 (mm)	刃厚 (mm)	刃数 (P)	内径 (mm)	標準価格 (1枚)	JANコード 4986362	入数 (枚)
TIP-16040	160	1.8	40	20	¥2,800	461306	80
TIP-16540	165	1.8	40	20	¥2,800	461252	80
TIP-18040	180	1.8	40	20	¥2,800	461313	80
TIP-19040	190	1.8	40	20	¥2,800	461276	80

自在溝切カッター

溝切マルノコ用



仕様

- 外径サイズ：120mm
- 刃型：片側面研磨仕上(GR-120)
両側面研磨仕上(GRW-120)
- 使用電動機：溝切マルノコ・小穴カッタ

特長

- ダイヤルを回すだけで溝幅を自由自在に変える事ができるので、何枚ものカッターを揃える必要がありません。
- やや広め、やや狭めの溝切りもできます。(精度を要する場合は試し切りをして下さい。)
- 刃数が多いので、合板、化粧板もケバがほとんど出ません。又、切れ味も軽く長寿命です。

品番	外径 (mm)	刃数 (P)	内径 (mm)	フランジ 厚 (mm)	溝加工巾		溝深さ 最大 (mm)	標準価格 (1枚)	JANコード 4986362	入数 (枚)
					最小 (mm)	最大 (mm)				
GR-120	120	30	15	12	3	15	30	¥9,000	460279	5
GRW-120		26	15	16	3	21	30	¥12,500	460231	5

●バック寸法：W147×H185

スカイエースチップソー(木工用)

5型・6型・7型マルノコ用



仕様

- 外径サイズ：125mm・147mm・165mm
190mm
- 刃型：交互研磨仕上
- 使用電動機：5型マルノコ・6型マルノコ
7型マルノコ

用途

- 40Pシリーズ
一般木材、合板、合成木材、化粧合板、パーティクルボード、スタイロフォーム、コンパネ板、ALC材、ケイカル板、スレート。
- 52Pシリーズ
一般木材、合板、合成木材、化粧合板、パーティクルボード、石膏ボード、スタイロフォーム、コンパネ板、ファイバーボード、ケイカル板、デコラ板。
- 60P・72Pシリーズ
一般木材、合板、合成木材、化粧合板、パーティクルボード、石膏ボード、スタイロフォーム、プラスチック合板、ファイバーボード、アクリル、デコラ板。

■箱入仕様

品番	外径 (mm)	刃厚 (mm)	刃数 (P)	内径 (mm)	標準価格 (1枚)	JANコード 4986362	入数 (枚)
ACE40-125	125	1.7	40	20	¥ 2,500	461665	50
ACE40-165	165	1.7	40	20	¥ 2,500	461702	50
ACE40-190	190	1.7	40	20	¥ 2,600	461719	50
ACE52-147	147	1.6	52	20	¥ 2,850	461696	50
ACE52-165	165	1.6	52	20	¥ 2,900	461726	50
ACE52-190	190	1.6	52	20	¥ 3,000	461733	50
ACE60-165	165	1.6	60	20	¥ 3,400	461740	50
ACE60-190	190	1.6	60	20	¥ 3,500	461757	50
ACE72-165	165	1.6	72	20	¥ 3,650	461764	50
ACE72-190	190	1.6	72	20	¥ 3,700	461771	50

スカイエースチップソー 木工深切用(木工用)

5型・6型・7型マルノコ用



仕様

- 外径サイズ：125mm・147mm・165mm
190mm
- 台金フッ素加工・放熱窓付
- 刃型：交互研磨仕上
- 使用電動機：5型マルノコ・6型マルノコ
7型マルノコ

用途

- 一般木材、合板、合成木材、化粧合板、パーティクルボード、石膏ボード、スタイロフォーム、コンパネ板、ファイバーボード、ケイカル板、デコラ板。

■箱入仕様

品番	外径 (mm)	刃厚 (mm)	刃数 (P)	内径 (mm)	標準価格 (1枚)	JANコード 4986362	入数 (枚)
ACE-FG-125	125	1.68	42	20	¥ 2,400	472388	50
ACE-FG-147	147	1.68	50	20	¥ 2,650	472395	50
ACE-FG-165	165	1.68	52	20	¥ 2,800	472401	50
ACE-FG-190	190	1.68	52	20	¥ 3,000	472418	50

オリジナルブランドチップソー(木工用) -SKY CUT-

デンマル

5型・6型・7型マルノコ用



用途 ● 一般木材、合板、集成材、化粧合板、パーティクルボード、石膏ボード、スタイロフォーム、コンパネ板、ファイバーボード、2×4 構造用合板、MDF材、OSB材。

仕様 ● 外径サイズ：125mm・147mm・165mm・190mm
● 台金フッ素加工
● 刃 型：両側面研磨仕上
● 使用電動機：5型マルノコ・6型マルノコ・7型マルノコ

品番	外径(mm)	刃厚(mm)	刃数(P)	内径(mm)	標準価格(1枚)	JANコード 4986362	入数(枚)
DM-12540	125	1.4	40	20	¥2,250	472494	50
DM-14746	147	1.6	46	20	¥2,450	472500	50
DM-16552	165	1.6	52	20	¥2,600	472517	50
DM-19052	190	1.6	52	20	¥2,600	472524	50

デンマルデルタ

5型・6型・7型マルノコ用



用途 ● 一般木材、合板、集成材、化粧合板、パーティクルボード、石膏ボード、スタイロフォーム、コンパネ板、ファイバーボード、2×4 構造用合板、MDF材、OSB材。

仕様 ● 外径サイズ：125mm・147mm・165mm・190mm
● 台金フッ素加工・デルタチップ・レーザースリット
● 刃 型：両側面研磨仕上
● 使用電動機：5型マルノコ・6型マルノコ・7型マルノコ

品番	外径(mm)	刃厚(mm)	刃数(P)	内径(mm)	標準価格(1枚)	JANコード 4986362	入数(枚)
DD-12542	125	1.4	42	20	¥3,800	472548	50
DD-14750	147	1.6	50	20	¥4,000	472555	50
DD-16554	165	1.6	54	20	¥4,200	472562	50
DD-19054	190	1.6	54	20	¥4,300	472579	50

精密造作用

6型・7型マルノコ用



用途 ● 木材ヨコ挽、ベニヤ、コンパネ板、集成材、化粧合板、合板、キッチンパネル(不燃メラミン化粧板)、アクリル板。

仕様 ● 外径サイズ：165mm・190mm ● 台金フッ素加工・レーザースリット
● 刃 型：チドリ面研磨仕上
● 使用電動機：6型マルノコ・7型マルノコ

品番	外径(mm)	刃厚(mm)	刃数(P)	内径(mm)	標準価格(1枚)	JANコード 4986362	入数(枚)
SZ-16590	165	1.6	90	20	¥5,500	472623	50
SZ-19090	190	1.6	90	20	¥5,600	472630	50

スラマル

卓上・スライドマルノコ用



用途 ● 一般木材、合板、集成材、化粧合板、パーティクルボード、コンパネ板、ファイバーボード、2×4 構造用合板、MDF材、OSB材。

仕様 ● 外径サイズ：165mm・190mm・216mm
● 台金フッ素加工・レーザースリット
● 刃 型：両側面研磨仕上
● 使用電動機：卓上マルノコ・スライドマルノコ

品番	外径(mm)	刃厚(mm)	刃数(P)	内径(mm)	標準価格(1枚)	JANコード 4986362	入数(枚)
SM-165S	165	1.8	64	20	¥4,000	472449	50
SM-190S	190	2.0	72	20	¥4,500	472456	50
SM-2180S	216	2.2	80	25.4	¥7,500	472463	10
SM-2110S	216	2.2	100	25.4	¥8,000	472470	10

ベンマル

ベンチ丸のこ・マルノコ盤用



用途 ● コンパネ板、構造用合板、化粧合板、集成材、合板。

仕様 ● 外径サイズ：255mm ● レーザースリット
● 刃 型：両側面研磨仕上
● 使用電動機：ベンチ丸のこ・マルノコ盤

品番	外径(mm)	刃厚(mm)	刃数(P)	内径(mm)	標準価格(1枚)	JANコード 4986362	入数(枚)
BM-25580	255	3.0	80	25.4	¥9,000	472425	10

充電デンマル (木工・木工造作仕上げ用)

充電デンマル木工用



コードレス刃先設計で1充電当たりの作業量を向上します。

用途

- 一般木材、合板、集成材、化粧合板、パーティクルボード、石こうボード、スタイロフォーム、コンパネ板、MDF材、OSB材等

仕様

- 外径サイズ：100mm～125mm(シルバーフッ素コーティング)
- 使用電動機：充電(コードレス)5型マルノコ、集じん・防じんマルノコ(4型・5型マルノコ)※127mmマルノコでも使用できます。

■バック入仕様

品番	外径(mm)	刃厚(mm)	刃数(P)	内径(mm)	標準価格(1枚)	JANコード 4986362	数量(枚)
JDM-10022	100	1.2	22	20	¥3,200	480574	10
JDM-12524	125	1.3	24	20	¥3,300	480581	

●バック寸法: 100~125 W147×H181

充電デンマル木工・造作仕上げ用



6対1組刃+微粒チップで高精度切断 際切りに最適。

用途

- 一般木材、合板、集成材、化粧合板、パーティクルボード、石こうボード、スタイロフォーム、コンパネ板、MDF材、OSB材等

仕様

- 外径サイズ：100mm～125mm(制振レーザー・ゴールドフッ素コーティング)
- 6対1組刃で直進性に優れ、高精度な切断を可能
- 最高級微粒チップ採用で耐摩耗性に優れています。
- 使用電動機：充電(コードレス)5型マルノコ、集じん・防じんマルノコ

■バック入仕様

品番	外径(mm)	刃厚(mm)	刃数(P)	内径(mm)	標準価格(1枚)	JANコード 4986362	数量(枚)
JDMZ-10042	100	1.2	42	20	¥4,600	480598	10
JDMZ-12556	125	1.2	56	20	¥5,500	480604	

●バック寸法: 100~125 W147×H181

ボードデンマル

ボードデンマル石こうボード用



鋭角研磨仕上げで軽い切断を実現。

用途

- 石こうボード、防水ボード、ジプトーン、ケイカル板、各種石こうボード

仕様

- 外径サイズ：100mm～125mm(ホワイトフッ素コーティング)
- 高硬度微粒チップ・鋭角研磨仕上げ・特殊制限刃
- 使用電動機：充電(コードレス)5型マルノコ、集じん・防じんマルノコ(4型・5型マルノコ)※127mmマルノコでも使用できます。

■バック入仕様

品番	外径(mm)	刃厚(mm)	刃数(P)	内径(mm)	標準価格(1枚)	JANコード 4986362	数量(枚)
BDM-10022	100	1.2	22	20	¥3,500	480536	10
BDM-12528	125	1.3	28	20	¥3,600	480543	

●バック寸法: 100~125 W147×H181

ボードデンマル強化・硬質石こうボード用



強化硬質石こうボード対応(タイガースーパーハード対応)

用途

- 硬質石こうボード、強化石こうボード、ジプトーン、ケイカル板、各種石こうボード

仕様

- 外径サイズ：100mm～125mm(制振レーザー・ゴールドフッ素コーティング)
- 6対1組刃で直進性に優れ、高精度な切断を可能
- 最高級微粒チップ採用で耐摩耗性に優れています。
- 使用電動機：充電(コードレス)5型マルノコ、集じん・防じんマルノコ(4型・5型マルノコ)※127mmマルノコでも使用できます。

■バック入仕様

品番	外径(mm)	刃厚(mm)	刃数(P)	内径(mm)	標準価格(1枚)	JANコード 4986362	数量(枚)
BDMK-10035	100	1.2	35	20	¥4,500	480550	10
BDMK-12542	125	1.3	42	20	¥4,950	480567	

●バック寸法: 100~125 W147×H181

内装デンマル

内装デンマルキッチンパネル用



キッチンパネルをバリ無くスムーズに切断!

- 用途** ●メラミン化粧合板、キッチンパネル、不燃化粧板、各種化粧合板の切断に。
- 仕様** ●外径サイズ：100mm～125mm(制振レーザー・ホワイトフッ素コーティング)
●1.1mm薄刃設計で切断時の切粉も少なく、高硬度超微粒チップで耐摩耗性に優れています。
●使用電動機：充電(コードレス)5型マルノコ、集じん・防じんマルノコ(4型・5型マルノコ)※127mmマルノコでも使用できます。

■バック入仕様

品番	外径(mm)	刃厚(mm)	刃数(P)	内径(mm)	標準価格(1枚)	JANコード	数量(枚)
DMKP-10042	100	1.1	42	20	¥4,600	4986362	10
DMKP-12556	125	1.1	56	20	¥5,000	480642	

●バック寸法：100～125 W147×H181

内装デンマルホーローキッチンパネル用



ホーローキッチンパネルを最適切断!

- 用途** ●ホーローキッチンパネル、ホーロー鋼板、メラミン不燃化粧合板、スパイラルダクト、薄鉄板、薄物板金の切断に。
- 仕様** ●外径サイズ：100mm～125mm(制振レーザー・ホワイトフッ素コーティング)
●高精度制限刃で材料への過度な食い込みを防止しバタつきを抑え刃欠けを防止します。
●超微粒サーメットチップで耐摩耗性に優れています。
●使用電動機：防じんカッター・集じんマルノコ

■バック入仕様

品番	外径(mm)	刃厚(mm)	刃数(P)	内径(mm)	標準価格(1枚)	JANコード	数量(枚)
DMHK-10048	100	1.2	48	20	¥7,000	4986362	10
DMHK-12560	125	1.2	60	20	¥7,900	480628	

●バック寸法：100～125 W147×H181

外装デンマル

外装デンマル硬質窯業サイディング用



薄刃+8P仕様で切断抵抗を大幅に削減!

- 用途** ●硬質窯業サイディングボード、押出し成形セメント板、ケイカル板、石こうボード、ラスボード等の切断に。
- 仕様** ●外径サイズ：100mm～125mm
●ダイヤモンドチップを使用、耐摩耗性も高く硬質材への切削に適しています。
●使用電動機：防じんカッター・集じんマルノコ・集じんカッター
※金属系サイディングには使用出来ません。
※石・コンクリート・釘・鉄線等は絶対に切断しないで下さい。

■バック入仕様

品番	外径(mm)	刃厚(mm)	刃数(P)	内径(mm)	標準価格(1枚)	JANコード	数量(枚)
DMD-10008	100	1.4	8	20	¥7,700	4986362	10
DMD-12508	125	1.4	8	20	¥7,700	480697	

●バック寸法：100～125 W147×H181

外装デンマルVダイヤ硬質窯業サイディング用



偏芯V型チップでコバ欠けとタッチアップの手間を低減!

- 用途** ●硬質窯業系サイディングボード、押出成形セメント板、ケイカル板、ラスボード等の切断に。
- 仕様** ●外径サイズ：100mm～125mm(制振レーザー)
●偏芯V型ダイヤモンドチップを使用 切断時のコバ欠けを大幅に低減し募集タッチアップの手間も低減します。
●使用電動機：防じんカッター・集じんマルノコ・集じんカッター
※金属系サイディングには使用出来ません。
※石・コンクリート・釘・鉄線等は絶対に切断しないで下さい。

■バック入仕様

品番	外径(mm)	刃厚(mm)	刃数(P)	内径(mm)	標準価格(1枚)	JANコード	数量(枚)
DMVD-10010	100	1.5	10	20	¥12,500	4986362	10
DMVD-12510	125	1.5	10	20	¥12,500	480710	

●バック寸法：100～125 W147×H181

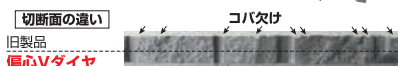

切断面の違い
旧製品
偏心Vダイヤ

板金デンマル

板金デンマルガルバリウム鋼板用



薄物板金をバリが少なくなめらかに切断。

用途

- Kスパン、ガルバリウム鋼板、角・波板トタン、ブリキ、薄鉄板、アルミ建材 各種板金等の切断に。

仕様

- 外径サイズ：100mm～125mm(制振レーザー・オレンジフッ素コーティング)
- 超微粒サーメットチップ使用で耐摩耗性に優れています。
- 制限刃で切断時の材料のバタつきを抑えスムーズに切断出来ます。
- 使用電動機：集じん・防じんマルノコ

■バック入仕様

品番	外径 (mm)	刃厚 (mm)	刃数 (P)	内径 (mm)	標準価格 (1枚)	JANコード 4986362	数量 (枚)
DMG-10040	100	1.2	40	20	¥5,600	480338	10
DMG-12550	125	1.2	50	20	¥6,200	480345	

●バック寸法：100～125 W147×H181

板金デンマルスパイラルダクト用



総トリプル研磨刃でハゼに強く、薄刃&高剛性台金

用途

- 垂鉛スパイラルダクト、寸切りボルト、穴あきアングル、ハンガーレール等の切断に。
- ※ステンレス製スパイラルダクトには使用しないで下さい。

仕様

- 外径サイズ：110mm～135mm(制振レーザー・ゴールドフッ素コーティング)
- 総トリプル研磨刃型でチップの耐衝撃性を高めスパイラルダクトの重ね合わせ部(ハゼ折り)でのチップ破損を防ぎ、ロングライフを実現
- 薄刃+高剛性台金の最適なバランスに拘り、スムーズな切断を実現
- 使用電動機：集じん・防じんマルノコ・チップソーカッター・ハンディスパイラルカッター

■バック入仕様

品番	外径 (mm)	刃厚 (mm)	刃数 (P)	内径 (mm)	標準価格 (1枚)	JANコード 4986362	数量 (枚)
DMSP-11032	110	1.2	32	20	¥5,200	480741	10
DMSP-13532	135	1.3	32	20	¥6,200	480758	

●バック寸法：110 W147×H181 / 135 W188×H220

※ご注意：ステンレス製スパイラルダクトはチップソーでの切断に適していないので使用しないでください。



HOUSE BM GRASS CUTTER

草刈用チップソー

- 刈払機用チップソーシリーズ
- 豆刈用チップソー
- アースドリル

刈払機用チップソー

- 仕様**
- 外径サイズ：230mm・255mm
 - 使用機械：230mm→エンジン刈払機全機種
255mm→エンジン刈払機26cc以上

ハウスビーエム刈払機用チップソーは日農工規格JFMMAS003-1997・JFMMAS001-1997に適合しています。この表示は当社において日農工規格に基づき試験した結果、規格に適合していると判断し表示したものです。

あおぞらⅡ

日農工規格
適合品



刃先が飛びにくく刃が鋭い、耐久性抜群。

- 用途** ● 一般草刈、雑草、雑木、笹等の刈払い作業に。

■パック入仕様

品番	外径 (mm)	刃厚 (mm)	刃数 (P)	内径 (mm)	標準価格 (1パック)	JANコード	入数 (パック)
AOZ-230	230	2.2	36	25.4	オープン	511643	30
AOZ-255	255	2.2	40	25.4	オープン	511650	30

●パック寸法: 230 W255×H280 / 255 W275×H300

スカイブルー

日農工規格
適合品



軽量メッシュ埋込チップで切れ味、耐久性抜群。

- 用途** ● 一般草刈、笹、カヤ、ススキ、山林下刈、雑草等の刈払い作業に。

■箱入仕様

品番	外径 (mm)	刃厚 (mm)	刃数 (P)	内径 (mm)	標準価格 (1枚)	JANコード	入数 (枚)
SB-230B	230	2.2	36	25.4	オープン	511667	30
SB-255B	255	2.2	40	25.4	オープン	511674	30

豊年満作V型

日農工規格
適合品



U埋込チップで耐久性抜群。

- 用途** ● 一般草刈、笹、カヤ、ススキ、雑草等の刈払い作業に。

■パック入仕様

品番	外径 (mm)	刃厚 (mm)	刃数 (P)	内径 (mm)	標準価格 (1パック)	JANコード	入数 (パック)
V-230	230	2.2	36	25.4	¥2,750	510219	30
V-255	255	2.2	40	25.4	¥2,750	510226	30

●パック寸法: 230 W255×H280 / 255 W275×H300

桃太郎

日農工規格
適合品

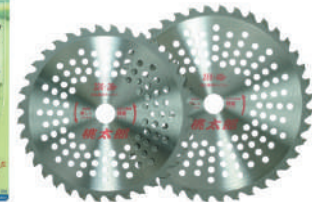

U埋込チップで耐久性抜群。

- 用途** ● 一般草刈、笹、カヤ、ススキ、雑草等の刈払い作業に。

■パック入仕様

品番	外径 (mm)	刃厚 (mm)	刃数 (P)	内径 (mm)	標準価格 (1パック)	JANコード	入数 (パック)
MO-230	230	2.2	36	25.4	¥3,200	510936	30
MO-255	255	2.2	40	25.4	¥3,200	510943	30

●パック寸法: 230 W255×H280 / 255 W275×H300

強いやつ

日農工規格
適合品

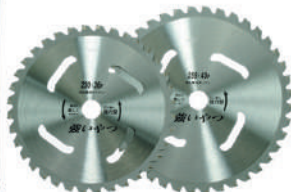

斜45°R刃埋込チップで切れ味、耐久性抜群。

- 用途** ● 一般草刈、笹、カヤ、ススキ、山林下刈、雑草等の刈払い作業に。

■パック入仕様

品番	外径 (mm)	刃厚 (mm)	刃数 (P)	内径 (mm)	標準価格 (1パック)	JANコード	入数 (パック)
TY-230	230	2.2	36	25.4	¥3,300	510295	30
TY-255	255	2.2	40	25.4	¥3,300	510301	30

●パック寸法: 230 W255×H280 / 255 W275×H300

草刈用チップソー

刈払機用チップソー

仕様

- 外径サイズ：230mm・255mm
- 使用機械：230mm→エンジン刈払機全機種
255mm→エンジン刈払機26cc以上
305mm→エンジン刈払機35cc以上

ハウスビーエム刈払機用チップソーは日農工規格JFMMA003-1997・JFMMA001-1997に適合しています。この表示は当社において日農工規格に基づき試験した結果、規格に適合していると判断し表示したものです。

軽いやつ

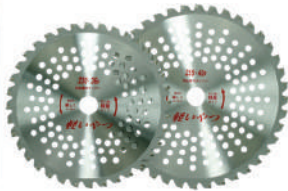
日農工規格
適合品

軽量メッシュ斜45°刃埋込チップで切れ味、耐久性抜群。

用途 ● 一般草刈、笹、カヤ、ススキ、山林下刈、雑草等の刈払い作業に。

■パック入仕様

品番	外径 (mm)	刃厚 (mm)	刃数 (P)	内径 (mm)	標準価格 (1パック)	JANコード 4986362	入数 (パック)
KY-230	230	2.2	36	25.4	¥ 3,250	510271	30
KY-255	255	2.2	40	25.4	¥ 3,250	510288	30

●パック寸法: 230 W255×H280 / 255 W275×H300

スカイX

日農工規格
適合品

斜45°埋込チップで切れ味、耐久性抜群。

用途 ● 一般草刈、笹、カヤ、ススキ、山林下刈、雑草等の刈払い作業に。

■箱入仕様

品番	外径 (mm)	刃厚 (mm)	刃数 (P)	内径 (mm)	標準価格 (1枚)	JANコード 4986362	入数 (枚)
X-230B	230	2.3	36	25.4	¥ 3,900	510554	30
X-255B	255	2.3	40	25.4	¥ 3,900	510561	30

らくがる君

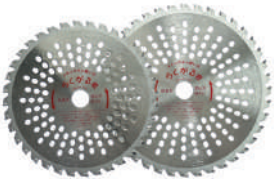
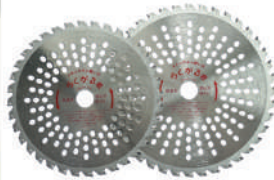
日農工規格
適合品

軽量薄刃メッシュ斜45°埋込チップで切れ味、耐久性抜群。

用途 ● 一般草刈、笹、カヤ、ススキ、山林下刈、雑草等の刈払い作業に。

■パック入仕様

品番	外径 (mm)	刃厚 (mm)	刃数 (P)	内径 (mm)	標準価格 (1パック)	JANコード 4986362	入数 (パック)
LK-230	230	1.8	36	25.4	¥ 4,000	510134	30
LK-255	255	1.8	40	25.4	¥ 4,000	510141	30

●パック寸法: 230・255 W295×H337

■箱入仕様

品番	外径 (mm)	刃厚 (mm)	刃数 (P)	内径 (mm)	標準価格 (1枚)	JANコード 4986362	入数 (枚)
LK-230B	230	1.8	36	25.4	¥ 4,000	510974	30
LK-255B	255	1.8	40	25.4	¥ 4,000	510981	30
LK-305B	305	2.2	40	25.4	¥ 6,500	510998	20

コンドルブラック

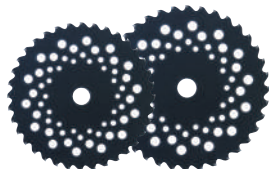
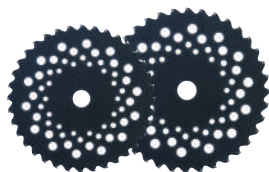
日農工規格
適合品

衝撃性に強く、鋭い切れ味、軽量型。お茶木の剪枝にも抜群の切れ味。

用途 台金フッ素加工

● 一般草刈、山林下刈、笹、竹、カヤ、ススキ等の刈払い作業に。

■パック入仕様

品番	外径 (mm)	刃厚 (mm)	刃数 (P)	内径 (mm)	標準価格 (1パック)	JANコード 4986362	入数 (枚)
SCB-230	230	2.2	36	25.4	¥ 4,000	512206	30
SCB-255	255	2.2	40	25.4	¥ 4,000	512213	30

●パック寸法: 230 W255×H280 / 255 W275×H300

■箱入仕様

品番	外径 (mm)	刃厚 (mm)	刃数 (P)	内径 (mm)	標準価格 (1枚)	JANコード 4986362	入数 (枚)
CB-230B	230	2.2	36	25.4	¥ 4,000	512008	30
CB-255B	255	2.2	40	25.4	¥ 4,000	512015	30

刈払機用チップソー

仕様

- 外径サイズ：230mm・255mm
- 使用機械：230mm→エンジン刈払機全機種
255mm→エンジン刈払機26cc以上

ハウスビーエム刈払機用チップソーは日農工規格JFMMA003-1997・JFMMA001-1997に適合しています。この表示は当社において日農工規格に基づき試験した結果、規格に適合していると判断し表示したものです。

SKY



日農工規格
適合品

U埋込チップで耐久性抜群。

用途 ● 一般草刈、笹、カヤ、ススキ、雑草等の刈払い作業に。

■箱入仕様

品番	外径 (mm)	刃厚 (mm)	刃数 (P)	内径 (mm)	標準価格 (1枚)	JANコード 4986362	入数 (枚)
SK-230B	230	2.2	36	25.4	¥ 2,940	510011	30
SK-255B	255	2.2	40	25.4	¥ 2,940	510028	30

スカイX-II



日農工規格
適合品

U埋込チップで耐久性抜群。

用途 ● 一般草刈、笹、カヤ、ススキ、山林下刈、雑草等の刈払い作業に。

■箱入仕様

品番	外径 (mm)	刃厚 (mm)	刃数 (P)	内径 (mm)	標準価格 (1枚)	JANコード 4986362	入数 (枚)
SX-230B	230	2.3	36	25.4	¥ 3,300	511346	30
SX-255B	255	2.3	40	25.4	¥ 3,300	511353	30

とんぼ



日農工規格
適合品

U埋込チップで耐久性抜群。チップ保護UPのコブ付。

用途 ● 一般草刈、笹、カヤ、ススキ、山林下刈、雑草等の刈払い作業に。

■箱入仕様

品番	外径 (mm)	刃厚 (mm)	刃数 (P)	内径 (mm)	標準価格 (1枚)	JANコード 4986362	入数 (枚)
TB-230B	230	2.2	36	25.4	¥ 4,440	510851	30
TB-255B	255	2.2	40	25.4	¥ 4,440	510868	30

きららZ

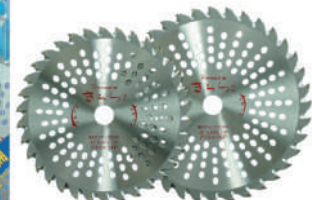

日農工規格
適合品

特許ダブル刃で切れ味抜群。

用途 ● 一般草刈、笹、カヤ、ススキ、山林下刈、雑草等の刈払い作業に。

■パック入仕様 **特許ダブル刃**

品番	外径 (mm)	刃厚 (mm)	刃数 (P)	内径 (mm)	標準価格 (1パック)	JANコード 4986362	入数 (パック)
KLZ-230	230	2.2	34	25.4	¥ 5,000	510578	30
KLZ-255	255	2.2	36	25.4	¥ 5,000	510585	30

●パック寸法: 230 W255×H280 / 255 W275×H300

■箱入仕様

品番	外径 (mm)	刃厚 (mm)	刃数 (P)	内径 (mm)	標準価格 (1枚)	JANコード 4986362	入数 (枚)
KLZ-230B	230	2.2	34	25.4	¥ 5,000	510639	30
KLZ-255B	255	2.2	36	25.4	¥ 5,000	510646	30

刈払機用チップソー

仕様

- 外径サイズ：230mm・255mm
- 使用機械：230mm→エンジン刈払機全機種
255mm→エンジン刈払機26cc以上

エコマルエア

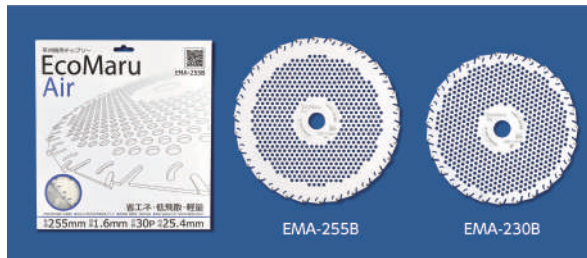

業界最軽量クラス!省エネタイプで電動草刈機と相性抜群!

用途

- 田畑の雑草、畔草、牧草 その他一般の草刈り(河川の土手、公園、道路、果樹園等)(生木、竹は切断できません。)

■パック入仕様

品番	外径(mm)	刃厚(mm)	刃数(P)	内径(mm)	標準価格(1パック)	JANコード4986362	入数(パック)
EMA-230B	230	1.6	27	25.4	¥3,600	512480	30
EMA-255B	255	1.6	30	25.4	¥3,600	512497	30

充電タイプに最適

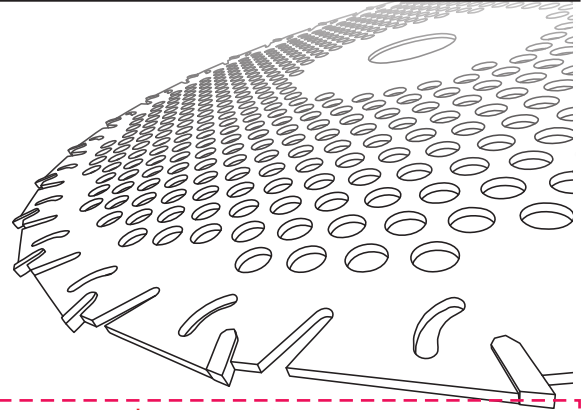

EcoMaru Air/Pro

共通ポイント

草刈り作業の「あるある」
大幅低減!

ポイント①

低速回転での
草刈りに最適!

1.6mm薄刃仕様+抵抗の少ない新刃型で最適回転速度を3500~5000min-1に設定しています。(通常6000~7000min-1)

ポイント②

省エネ!約25%
作業効率アップ

抵抗の少ない刃先設計+薄刃で燃費効率がよく充電式草刈機では1充電での使用時間が…約25%UP
エンジン式草刈機では…約25%燃費がよくなります。



ポイント③

低飛散!飛散量約85%減

抵抗の少ない刃先設計となっており作業時の石の飛散を大幅に低減します。また地面側は台金とフラットにチップをロー付けしており摩擦を低減し切れ味を持続します。



エコマルプロ



抵抗が少なく、水際作業での走りを抑制します。

用途

- 田畑の雑草、畔草、牧草 その他一般の草刈り(河川の土手、公園、道路、果樹園等)(生木、竹は切断できません。)

■パック入仕様

品番	外径(mm)	刃厚(mm)	刃数(P)	内径(mm)	標準価格(1パック)	JANコード4986362	入数(パック)
EMP-230B	230	1.6	27	25.4	¥3,600	512503	30
EMP-255B	255	1.6	30	25.4	¥3,600	512510	30

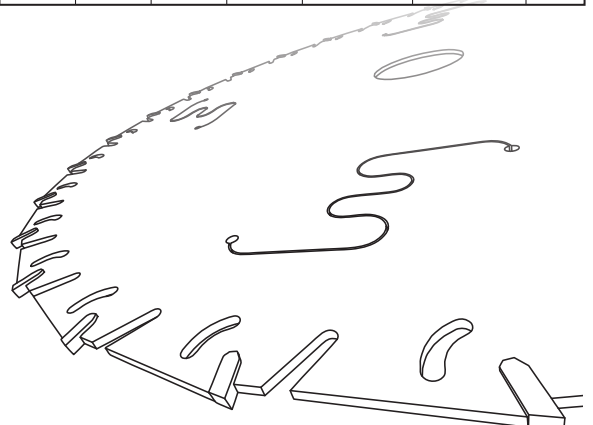
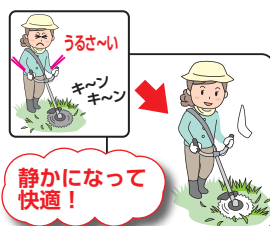

刈払機用チップソー

- 仕様**
- 外径サイズ：230mm・255mm
 - 使用機械：230mm→エンジン刈払機全機種
255mm→エンジン刈払機26cc以上

ハウスビーエム刈払機用チップソーは日農工規格JFMMA003-1997・JFMMA001-1997に適合しています。この表示は当社において日農工規格に基づき試験した結果、規格に適合していると判断し表示したものです。

ミラクルスーパーZ

日農工規格
適合品



段付お椀型により斜面作業でも刺さりやすく、切れ味抜群。

- 用途** ● 一般草刈、畦草、牧草、雑草の刈払い作業に。

■パック仕様

品番	外径 (mm)	刃厚 (mm)	刃数 (P)	内径 (mm)	標準価格 (1パック)	JANコード 4986362	入数 (パック)
MSZ-230	230	2.2	36	25.4	¥ 5,000	511520	30
MSZ-255	255	2.2	40	25.4	¥ 5,000	511537	30

●パック寸法: 230 W255×H280 / 255 W275×H300

パーフェクトマイティ

日農工規格
適合品

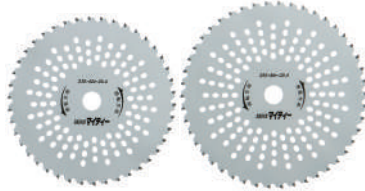

あらゆる場所でのパーフェクトな刈り

- 用途** ● 一般草刈、畦草、牧草、雑草、山林下刈、かん木、笹等の刈払い作業に。

■箱入仕様

品番	外径 (mm)	刃厚 (mm)	刃数 (P)	内径 (mm)	標準価格 (1パック)	JANコード 4986362	入数 (パック)
PM-230B	230	2.2	42	25.4	¥ 5,000	512145	30
PM-255B	255	2.2	46	25.4	¥ 5,000	512152	30

●パック寸法: 230 W255×H280 / 255 W275×H300

地べた刈り

世界初 PAT.P



【台金フッ素加工】

カップ型チップソーだから

- 地べたで刈れる
- 草が巻き付かない
- キワ刈れる
- チップソー取付金具が傷まない
- 石に強く、切れ味が良い
- 地べたすれすれ刈れる

- 用途** ● 一般草刈、カヤ、ススキ、笹、篠竹等の刈払い作業に。

■パック仕様

品番	外径 (mm)	刃厚 (mm)	刃数 (P)	内径 (mm)	標準価格 (1パック)	JANコード 4986362	入数 (枚)
*ZBT-230	230	2.2	36	25.4	¥ 5,400	511964	30
*ZBT-255	255	2.2	40	25.4	¥ 5,400	511971	30

●パック寸法: 230・255 W280×H340

竹笹ブラック

日農工規格
適合品



竹・笹刈りに最適。

- 用途** ● 竹、笹、カヤ、ススキ、山林下刈、一般草刈り、雑木、雑草等の刈払い作業に。

■パック仕様

品番	外径 (mm)	刃厚 (mm)	刃数 (P)	内径 (mm)	標準価格 (1パック)	JANコード 4986362	入数 (パック)
TB-230	230	2.2	50	25.4	¥ 6,000	511704	30
TB-255	255	2.2	60	25.4	¥ 6,000	511711	30

●パック寸法: 230 W255×H280 / 255 W275×H300

林太郎

日農工規格
適合品



特殊制限刃で竹・雑木への刈払いでキックバックを大幅低減。抜群の切れ味。

- 用途** ● 竹、笹、カヤ、ススキ、山林下刈、一般草刈り、雑木、雑草等の刈払い作業に。

■箱入仕様

品番	外径 (mm)	刃厚 (mm)	刃数 (P)	内径 (mm)	標準価格 (1パック)	JANコード 4986362	入数 (パック)
RTR-230B	230	2.2	27	25.4	¥ 5,000	512404	30
RTR-255B	255	2.2	30	25.4	¥ 5,000	512411	30

*: 在庫僅少品

豆刈用チップソー

シーズン受注生産品

スカイ豆刈く〜ん



- 仕様**
- 外径サイズ：255mm～405mm
 - 使用機械：豆刈機(テラー、乗用、ロークローブ等)

- 用途**
- 小豆、大豆の刈採り作業に。

- 特長**
- 埋込チップで耐久性抜群です。(330mmまで)
 - 内径まわりのピンホール加工で、各社機械に対応しています。(330mmまで)

■箱入仕様

品番	外径 (mm)	刃厚 (mm)	刃数 (P)	内径 (mm)	標準価格 (1枚)	JANコード 4986362	入数 (枚)
* MKK-255B	255	2.8	60	25.4	¥ 9,900	511193	20
* MKK-255C	255	2.8	80	25.4	¥13,200	511209	20
MKK-305	305	3.0	100	25.4	¥19,250	511216	10
MKK-330	330	3.0	100	25.4	¥24,750	511223	10
MKK-355A	355	3.0	100	25.4	¥25,410	511278	10
MKK-355B	355	3.0	120	25.4	¥33,000	511292	10
* MKK-380	380	3.0	100	25.4	¥29,920	511285	10
MKK-405A	405	3.0	100	25.4	¥36,190	512305	10
MKK-405B	405	3.0	120	25.4	¥42,790	512312	10

*:在庫僅少品

アースドリル(ビニールハウスパイプ埋設用)

低速用ドリル

インパクト
レンチ

シーズン受注生産品

13mmストレートシャンク用



インパクトレンチ用



用途 ● ビニールハウスパイプ埋設用の土中穴あけ作業に。

仕様 ● 刃先径サイズ：25.0mm～40.0mm
● 使用機械：低速用ドリル、インパクトレンチ
● 全長・有効長：サイズ・価格一覧表参照
● チャックサイズ：各使用機械に準じます。

特長 ● スパイラル(二重溝)加工の為、土はけが抜群です。
(※土中への穴あけには最適ですが、氷への穴あけには不向きです。)

■ASタイプ(推奨:低速用ドリル)

品番	サイズ(mm)	全長/有効長(mm)	標準価格(1本)	JANコード 4986362	入数(本)
AS-25.0	25.0	630/530	¥ 8,900	800006	10
AS-30.0	30.0		¥10,500	800013	10
AS-35.0	35.0		¥11,600	800020	10
AS-40.0	40.0		¥25,800	800037	10

■AIタイプ(角ドライブsq(mm)19)

品番	サイズ(mm)	全長/有効長(mm)	標準価格(1本)	JANコード 4986362	入数(本)
AI-25.0	25.0	630/530	¥ 12,300	800105	10
AI-30.0	30.0		¥ 14,000	800112	10
AI-35.0	35.0		¥ 15,600	800129	10

■インパクトレンチ用アースドリル部品

品名	品番	全長	標準価格(1本)	JANコード 4986362	入数(本)
インパクトレンチ用ソケット	AI-S	50	¥ 3,600	800242	10
13mmストレートシャンク用ソケット	AS-S	80	¥ 3,600	800259	10

■パイプ適合表

ビニールハウス用呼径	適合アースドリルサイズ
19~22	25.0mm
25	30.0mm
28	35.0mm
32	40.0mm



安全上のご注意

弊社の製品は刃物工具ですので、使用方法により危険が生じる場合がございます。安全上のご注意をご使用前に必ずよくお読みになり、常識的な取り扱いをしてください。注意事項に関しましては「注意」と「警告」があり「注意」とは誤った取り扱いをされた場合、使用者や第三者が傷害を負う危険が想定される、もしくは物的損害の発生が想定される場合をいいます。また、「警告」とは誤った取り扱いをされた場合、使用者や第三者が死亡もしくは重傷を負う危険が想定される場合をいいます。注意使用条件等でご不明な点がある場合は弊社へご確認ください。



注意

下記の事項をお守りください	守られない場合	下記の事態が想定されます	追記
電動機は正回転でご使用ください。	正回転でない場合	製品が破損しケガの危険があります。	
製品が被削材に適したものであることを確認してください。	製品が被削材に適していない場合	製品が破損しケガの危険があります。	
製品と被削材に適した回転数と送り量で作業を行ってください。	回転数と送り量が適切でない場合	被削材や周辺、製品の破損でケガをする恐れがあります。	
製品の各部、セントードリルやセンターピン等の脱着は素手で行わないでください。	素手で行った場合	刃部等によりケガをする危険があります。	
切削片やクズを取り除く際は素手で行わないでください。		切削片やクズによりケガやヤケドをする危険があります。	
作業前や取り付けの際に製品各部が緩みのないよう、しっかりロックされている事を確認してください。	確認して、緩みのないようロックしない場合	作業中に分解し被削材や周辺を破損させたり、ケガをする危険があります。	新品出荷状態でもシャンクやスピンドル等仕様選択による交換を容易にするため緩んでいる部分があります。
保管する際は子供の手の届かない場所へ保管してください。	子供が手を触れた場合	ケガをする危険があります。	



警告

下記の事項をお守りください	守られない場合	下記の事態が想定されます	追記
取扱説明書ならびに警告やラベルの内容が理解できない人には使わせないようにしてください。また、貸し出しの際には取扱説明書と共に貸し出してください。	製品の取扱説明書、警告やラベルの指示通り取り扱いしない場合	ケガをする危険があります。	
電動機の取り扱いは電動機の取扱説明書の指示通り行ってください。	電動機の取扱説明書の指示通りの取り扱いをされなかった場合		
保護メガネを着用してください。	切削片やクズが目に入る恐れがあり	失明する危険があります。	
マスクを着用してください。	粉塵の発生により	呼吸障害を引き起こす危険があります。	
ズボンの裾や衣類の袖を広がった状態で作業しないでください。	衣服の裾や袖が広がったままの場合	製品に巻き込まれてケガをする危険があります。	
首に巻いているネクタイや手ぬぐい等は取り外して作業してください。	首に巻いているものを取り外さない場合		
長髪は帽子やヘアカバーを被ってください。	帽子やヘアカバー等を被らない場合		
手袋を着用しないでください。	手袋を着用した場合		
回転中の製品に手を触れないでください。	手を触れた場合	回転中の製品や切削片によりケガをする危険があります。	
製品の回転中は切削片やクズを取り除かないでください。	回転中に取り除こうとした場合		
電動機は両手で確実に保持してください。	電動機を確実に保持していない場合	電動機に振り回されたりして、ケガをする危険があります。	
足をしっかりとさせ、バランスの良い状態を保って作業してください。	無理な姿勢等で作業をした場合		
対象物に対してまっすぐに穴あけ作業をしてください。	対象物に対して斜め等に穴あけをした場合		
電動機を保持する体力のない方は使用しないでください。	電動機を保持する体力がない場合	電動機に振り回された場合ケガをする危険があります。	
クラッチ付の電動機を使用してください。	刃部が被削材に噛み込んだ場合		
保護帽を着用してください。	保護帽を着用していない場合		
ブレーキ付もしくはブレーキのかかる電動機では使用しないでください。	ブレーキのかかる電動機でご使用になられた場合	急な停止は刃を破損させたり製品の寿命が短くなる場合があります。	作業中に分解し被削材や周辺を破損させたりケガをする危険もあります。
回転専用の製品は回転モードのみで使用してください。	振動や打撃モードで使用した場合	製品が破損しケガをする危険があります。	Z軸スピンドル(SDSタイプ)使用の場合は回転モードで使用してください。打撃モードは不可です。
回転・振動用の製品は打撃(インパクト)モードで使用しないでください。	打撃モードで使用した場合		
ご使用前に各部が緩みのないよう、しっかりとロックされていることを確認してください。	しっかりとロックをされていない場合		作業中に分解し被削材や周辺を破損させたりケガをする危険もあります。
ご使用前に製品の点検を十分に行い破損や緩み等があれば絶対に使用しないでください。	破損や緩みがある場合		
機械の安全カバーや材料反発防止装置を正しく取り付け作業してください。	安全装置を付けない状態で作業した場合	製品の破損や被削材の反発等によりケガをする危険があります。	チップソーやダイヤモンドカッターの場合
感電防止用漏電遮断装置の設置された電源を使用してください。	万が一漏電した場合	感電する危険があります。	水を使用する場合
ゴム長靴やゴム手袋等を着用してください。			
高所作業では安全帯を着用してください。	安全帯を着用していない場合	転落してケガをする危険があります。	
切削片の落下防止処置を取ってください。	切削片が落下した場合	切削片により第三者にケガをさせる危険があります。	
作業現場に第三者の立ち入りを制限してください。			

TOOL BOX SET

● 携帯、収納に便利なボックスセット

超硬ホルソーセット

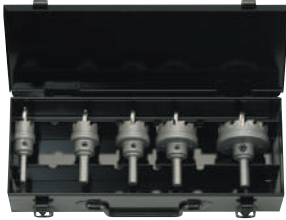

電気工事向 (BM-2153SF)	
サイズ(φ)	数量(本)
21	1
27	1
33	1
42	1
53	1
標準価格 44,500円	
JAN 4986362131551	

電気工事向 (BM-2133SF)	
サイズ(φ)	数量(本)
21	2
27	2
33	2
標準価格 41,400円	
JAN 4986362131568	

電気工事向 (BM-2235SF)	
サイズ(φ)	数量(本)
22	2
28	2
35	2
標準価格 41,400円	
JAN 4986362131575	

設備工事向 (BM-2850SF)	
サイズ(φ)	数量(本)
28	1
32	1
35	1
38	1
50	1
標準価格 43,500円	
JAN 4986362131582	

トリプル超硬ロングホルソーセット



電気工事向 (BM-2153SPF)	
サイズ(φ)	数量(本)
21	2
27	2
33	1
42	1
53	1
標準価格 69,900円	
JAN 4986362131599	

電気工事向 (BM-2133SPF)	
サイズ(φ)	数量(本)
21	3
27	3
33	1
標準価格 56,600円	
JAN 4986362131605	

電気工事向 (BM-2235SPF)	
サイズ(φ)	数量(本)
22	3
28	3
35	1
標準価格 56,600円	
JAN 4986362551908	

設備工事向 (BM-2250SPF)	
サイズ(φ)	数量(本)
22	1
25	1
28	1
32	1
35	1
38	1
50	1
標準価格 67,500円	
JAN 4986362131612	

バイメタルホルソーJ型(コンビ軸)セット



電気工事向 (BM-2153BF)	
サイズ(φ)	数量(本)
21	2
27	2
33	1
42	1
53	1
標準価格 37,400円	
JAN 4986362551946	

電気工事向 (BM-2133BF)	
サイズ(φ)	数量(本)
21	3
27	3
33	1
標準価格 30,950円	
JAN 4986362551922	

電気工事向 (BM-2235BF)	
サイズ(φ)	数量(本)
22	3
28	3
35	1
標準価格 31,750円	
JAN 4986362551939	

設備工事向 (BM-2250BF)	
サイズ(φ)	数量(本)
22	1
25	1
28	1
32	1
35	1
38	1
50	1
標準価格 38,500円	
JAN 4986362551915	

ツーバイマスホルソーセット



設備工事向 (TMC-24)	
サイズ(φ)	数量(本)
32	1
53	1
65	1
81	1
95	1
120	1
ダイヤルアダプター	1
センタードリル	1
Z軸スピンドルSDSタイプ	1
標準価格 97,430円	
JAN 4986362130899	

換気・設備工事向 (TMC-24B)	
サイズ(φ)	数量(本)
32	1
53	1
65	1
81	1
95	1
120	1
170	1
ダイヤルアダプター	1
センタードリル	1
Z軸スピンドルSDSタイプ	1
標準価格 128,370円	
JAN 4986362131407	

バイメタルハイスコードレスホルソーセット(コンビ軸)



電気工事向 (BMC-2133)	
サイズ(φ)	数量(本)
21	2
27	2
33	1
標準価格 20,100円	
JAN 4986362110389	

設備工事向 (BMC-2235)	
サイズ(φ)	数量(本)
22	2
28	2
35	1
標準価格 20,800円	
JAN 4986362110396	

● 予告なくケース等変更することがあります。

TOOL BOX SET

ドッチーモ 超硬ホルソーセット



電気工事向(DH-1)	
サイズ(mm)	数量(本)
(セット品) 21	1
27	1
33	1
センタードリル	1
標準価格 25,150円	
JAN 4986362121057	

電気工事向(DH-2)	
サイズ(mm)	数量(本)
(セット品) 22	1
28	1
35	1
センタードリル	1
標準価格 25,150円	
JAN 4986362121064	

設備工事向(DH-3)	
サイズ(mm)	数量(本)
(セット品) 22	1
28	1
32	1
35	1
38	1
センタードリル	1
標準価格 39,850円	
JAN 4986362121491	

看板電飾工事向(DH-4)	
サイズ(mm)	数量(本)
(セット品) 23	1
26	1
36	1
37	1
センタードリル	1
標準価格 32,750円	
JAN 4986362121477	

ドッチーモ超硬ホルソーセット



DH-2133	
サイズ(mm)	数量(本)
(セット品) 21	2
27	2
33	2
センタードリル	4
標準価格 50,300円	
JAN 4986362121460	

DH-2153	
サイズ(mm)	数量(本)
(セット品) 21	1
27	1
33	1
42	1
53	1
軸	2
センタードリル	4
標準価格 45,500円	
JAN 4986362121453	

ツノワンダウンライト ホルソーセット(カバー付)



TWDL-2CDC		
セット内容	品番	数量(本)
ツノワンダウンライトホルソーボディ	TWDL-100B	1
ツノワンダウンライトホルソーボディ	TWDL-125B	1
センタードリル	S-5780	1
ツノワンスピンドルシャク(ストレート)	TOS-10	1
クリーンダストカバー(ダスト取付軸付)	CDC-5T	1
(SDSタイプ)Z軸スピンドル	SP-2Z	1
標準価格 49,500円		
JAN 4986362100939		

TWDL-3CDC		
セット内容	品番	数量(本)
ツノワンダウンライトホルソーボディ	TWDL-75B	1
ツノワンダウンライトホルソーボディ	TWDL-100B	1
ツノワンダウンライトホルソーボディ	TWDL-125B	1
センタードリル	S-5780	1
ツノワンスピンドルシャク(ストレート)	TOS-10	1
クリーンダストカバー(ダスト取付軸付)	CDC-5T	1
(SDSタイプ)Z軸スピンドル	SP-2Z	1
標準価格 56,600円		
JAN 4986362100946		

てんまるホルソーセット



おうちダウンライトセット TM-7510		
セット内容	品番	数量(本)
てんまるホルソー	TMH-100	1
てんまるホルソー替刃	TMH-75B	1
収納ケースS	STM	1
標準価格 61,060円		
JAN 4986362100892		

おうちダウンライトセット TM-6511		
セット内容	品番	数量(本)
てんまるホルソー替刃	TMH-65B	1
てんまるホルソー替刃	TMH-110B	1
センタードリル	C-5711	1
てんまる防じんカバーセット(ストレートタイプ)	TMDL	1
収納ケースS	STM	1
標準価格 62,560円		
JAN 4986362100915		



ダウンライトフルサイズセット TM-7515		
セット内容	品番	数量(本)
てんまるホルソー	TMH-100	1
てんまるホルソー替刃	TMH-75B	1
てんまるホルソー替刃	TMH-125B	1
てんまるホルソー替刃	TMH-150B	1
ドーナツペーサー	D-1160	1
防じんカバー	BK-160	1
てんまる防じんカバーキャップ	CP-160	1
収納ケースL	LTM	1
標準価格 133,120円		
JAN 4986362100908		

壁あな空調換気セット TM-6516		
セット内容	品番	数量(本)
てんまるホルソー替刃	TMH-65	1
てんまるホルソー替刃	TMH-110B	1
てんまるホルソー替刃	TMH-160B	1
センタードリル	C-5711	1
てんまる防じんカバーセット(ストレートタイプ)	TMDL	1
ドーナツペーサー	D-1160	1
防じんカバー	BK-160	1
てんまる防じんカバーキャップ	CP-160	1
収納ケースL	LTM	1
標準価格 109,890円		
JAN 4986362100922		

●予告なくケース等変更することがあります。

TOOL BOX SET

マルチ兼用コアセット



配管工事・エアコン工事向(MVS-3265)		
セット内容	品番	数量(本)
マルチ兼用コア(32φセット)	MVC-32	1
マルチ兼用コア(65φセット)	MVC-65	1
超硬マルチセンタードリル	PSD-T240	1
コアドリル用延長ロッド	CL-100L	1
(SDSタイプ)Z軸スピンドル	SP-2Z	1
標準価格 50,300円		
JAN 4986362453172		

マルチコアシステムセット



エアコン工事向(MRCS-60F)		
セット内容	品番	数量(本)
マルチリョーバコア(60φセット)	MRC-60	1
乾式ダイヤモンド用(60φヘッド)	MDH-60	1
サイディング用(60φヘッド)	MSWH-60	1
超硬マルチセンタードリル	PSD-T200	1
センターピン	PCP-240	1
コアドリル用延長ロッド	CL-100L	1
(SDSタイプ)Z軸スピンドル	SP-2Z	1
標準価格 77,200円		
JAN 4986362453127		

エアコン工事向(MRCS-65F)		
セット内容	品番	数量(本)
マルチリョーバコア(65φセット)	MRC-65	1
乾式ダイヤモンド用(65φヘッド)	MDH-65	1
サイディング用(65φヘッド)	MSWH-65	1
超硬マルチセンタードリル	PSD-T200	1
センターピン	PCP-240	1
コアドリル用延長ロッド	CL-100L	1
(SDSタイプ)Z軸スピンドル	SP-2Z	1
標準価格 79,600円		
JAN 4986362453134		

エアコン工事向(MRCS-70F)		
セット内容	品番	数量(本)
マルチリョーバコア(70φセット)	MRC-70	1
乾式ダイヤモンド用(70φヘッド)	MDH-70	1
サイディング用(70φヘッド)	MSWH-70	1
超硬マルチセンタードリル	PSD-T200	1
センターピン	PCP-240	1
コアドリル用延長ロッド	CL-100L	1
(SDSタイプ)Z軸スピンドル	SP-2Z	1
標準価格 83,500円		
JAN 4986362453141		

エアコン工事向(MRCS-75F)		
セット内容	品番	数量(本)
マルチリョーバコア(75φセット)	MRC-75	1
乾式ダイヤモンド用(75φヘッド)	MDH-75	1
サイディング用(75φヘッド)	MSWH-75	1
超硬マルチセンタードリル	PSD-T200	1
センターピン	PCP-240	1
コアドリル用延長ロッド	CL-100L	1
(SDSタイプ)Z軸スピンドル	SP-2Z	1
標準価格 87,900円		
JAN 4986362453158		

エアコン工事向(MRCS-80F)		
セット内容	品番	数量(本)
マルチリョーバコア(80φセット)	MRC-80	1
乾式ダイヤモンド用(80φヘッド)	MDH-80	1
サイディング用(80φヘッド)	MSWH-80	1
超硬マルチセンタードリル	PSD-T200	1
センターピン	PCP-240	1
コアドリル用延長ロッド	CL-100L	1
(SDSタイプ)Z軸スピンドル	SP-2Z	1
標準価格 91,900円		
JAN 4986362453165		

大型陳列台ディスプレイセット

ハウスビーエムの豊富な製品バリエーションから標準価格800,000円以上にて、ご注文くださいませ。大型陳列台ディスプレイを進呈いたします。

大型陳列台 ディスプレイ仕様

●サイズ H1800×W900×D450(mm)



大型陳列台・例
(コンクリートドリル・ホルソー他)



大型陳列台・例
(マルチ兼用コアドリル)

中型陳列台ディスプレイセット

標準価格300,000円以上にて、ご注文くださいませ。中型陳列台ディスプレイを進呈いたします。

中型陳列台 ディスプレイ仕様

●サイズ
H1460×W480×D455(mm)



中型陳列台・例
(コンクリートドリル)



中型陳列台・例
(ドッチーモ超硬ホルソー)



中型陳列台・例
(チップソー)

全国をカバーするハウスビーエムネットワーク

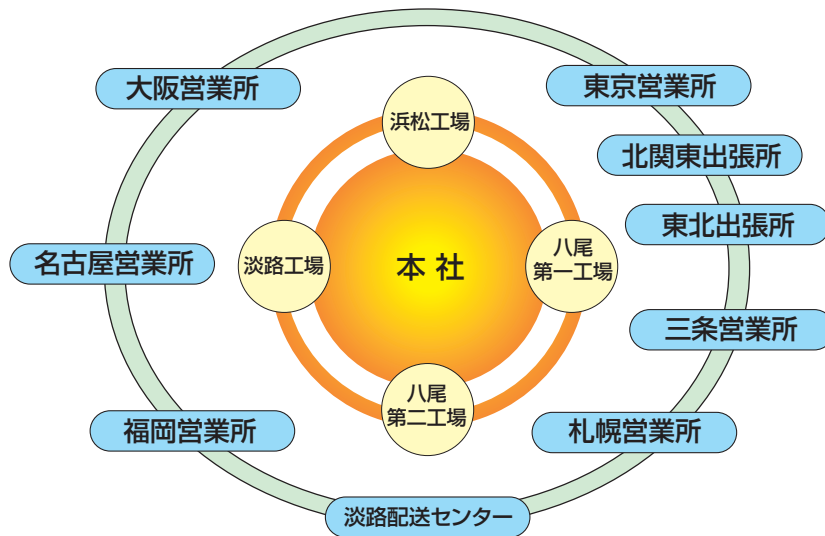

■淡路工場



■浜松工場



■八尾第一工場



■八尾第二工場

HOUSE BM NET-WORK

本社(HEAD OFFICE)

〒577-0011 大阪府東大阪市荒本北2丁目6番25号
 TEL 06-6744-9558
 FAX 06-6744-9568

■札幌営業所

〒007-0862
 札幌市東区伏古二条4丁目2番地2
 TEL 011-785-1001
 FAX 011-785-1003

■三条営業所

〒955-0047
 新潟県三条市東三条1-5-1川商ビル1F
 TEL 0256-34-7384
 FAX 0256-34-7343

■東北出張所

〒984-0032
 宮城県仙台市若林区荒井字堀添65-1
 ディオ・ホリ3号棟103
 TEL 022-352-6348
 FAX 022-352-6350

■福岡営業所

〒812-0016
 福岡市博多区博多駅南6丁目6番15号
 TEL 092-473-7862
 FAX 092-473-7863

■北関東出張所

〒331-0822
 埼玉県さいたま市北区奈良町101番地3-4
 TEL 048-668-0107
 FAX 048-668-0197

■東京営業所

〒101-0041
 東京都千代田区神田須田町1丁目18番3号 飯田ビル1F
 TEL 03-3256-5763
 FAX 03-3256-5790

■淡路第一・第二・第三工場

TEL 0799-62-5617(代)
 FAX 0799-62-5707

■淡路配送センター

〒656-2155
 兵庫県淡路市大町上254-10
 TEL 0799-62-3406
 FAX 0799-62-5618

■大阪営業所

〒577-0011
 大阪府東大阪市荒本北2丁目6番25号
 TEL 06-6744-9517
 FAX 06-6744-9538

■浜松工場

TEL 053-466-7100
 FAX 053-466-7101

■八尾第一工場

TEL 072-924-0371
 FAX 072-924-0372

■名古屋営業所

〒460-0012
 名古屋市中区千代田4丁目18番17号
 TEL 052-321-4180
 FAX 052-321-4055

■八尾第二工場

TEL 072-923-3744
 FAX 072-923-3330



ハウス B.M.



株式会社 **ハウスビーエム**

本 社 大阪府東大阪市荒本北2丁目6番25号
営業本部 (06) 6744-9517
営 業 所 大阪・東京・三条・名古屋・札幌・福岡
出張所 北関東・東北
工 場 大阪・兵庫・静岡

<http://www.housebm.co.jp>

※本カタログに記載されている価格 仕様 規格等は改良のため予告なく変更することがあります。

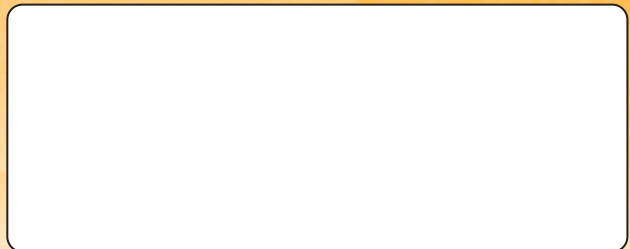

本カタログに記載の価格は全て標準小売価格(消費税別)です。

■商品価格・構成は令和5年4月現在のものです。

発行 令和5年4月