

# らくらく センサーライト クリップ

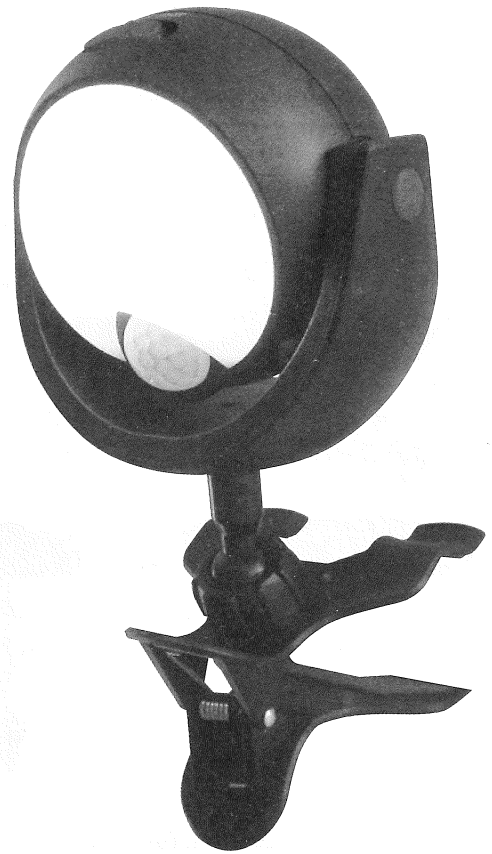

このたびは DAISHIN らくらくセンサーライトクリップをお買い上げいただき誠にありがとうございます。本製品を正しくご使用いただくために、必ずこの取扱説明書をよく読んでからご使用ください。

## DLC-N600C



### [AUTO]モードの場合 周囲が明るい時は点灯しません



周囲が暗い時に人が通ると自動でライトが点灯します。人がいなくなると自動で消灯します。

※ [AUTO] に切り替えた際、周囲が明るくても約15秒間ライトが一度点灯します。



### 磁石取付用プレートで 設置する場合

付属の磁石取付用プレートの両面シールをはがし、壁などに貼り付ける際、**両面シールのみで固定しないでください**。本体が落下するおそれがあります。

プレート中央の穴に市販の**皿頭木ネジ(ねじ呼び径3.1)**で固定してください。  
コンクリートやモルタル材の壁などに両面シールのみで固定しないでください。

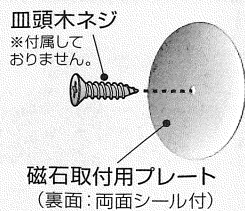

### INDEX (目次)

安全上のご注意	2
各部の名称	3
ご使用前の準備と確認	3
●充電する	3
●乾電池を入れる	3
設置場所の確認	4
取り付け方法	5
設定する	6
●点灯テスト	6
●センサー探知エリア	6
●角度調整	6
●点灯設定	6
故障かな?と思ったら	7
充電電池の交換方法	7
仕様	7
保証とアフターサービス	8

# ■ 安全上のご注意



ご使用になる前に、安全上のご注意をよくお読みのうえ正しくお使いください。  
ここに示した注意事項は、お使いになる人や他の人への危害、財産への損害を未然に防止するためのもので『警告』『注意』に分けて説明しています。



## ⚠ 警告

この表示を無視して誤った取り扱いをすると人が死亡、又は重傷・損害を負う可能性が想定される内容を示しています。

## ⚠ 注意

この表示を無視して誤った取り扱いをすると人がけがをしたり、物的損害が想定される内容を示しています。  
(物的損害とは、家屋・家財・家畜・ペット等に関わる拡大損害を示します。)

⚠ 警告	
 禁止   必ず守る	<ul style="list-style-type: none"><li>●絶対に分解や修理、改造はしない。故障や火災の原因となります。</li><li>●点灯中のライトは直視しない。目を傷める原因になります。</li><li>●本製品の取り付けの際は、しっかりと固定をする。取り付けが不完全な場合、落下の危険性があります。また、振動や衝撃の多い場所、不安定な場所も落下の危険性がありますので取り付けしないでください。</li><li>●本製品は完全防水ではありません。直接大量の水がかかる場所や、湿気が多い場所、浸水する場所には取り付けない。故障や火災の原因になります。</li><li>●本製品を取り付ける際、引火性の強いものや、燃えやすいものの近くには取り付けしない。火災の原因となります。</li><li>●取り付けの際には、放熱のため天井から10cm、壁から1cm以上離す。火災の原因になります。</li><li>●指定以外の取り付け部品は、使用しない。落下の原因になります。</li><li>●本体を充電する際、濡れた手で充電用USBケーブルをUSBポートから抜き差ししない。感電、故障の原因となります。</li><li>●乾電池を交換する際は濡れた手や本体が濡れた状態で乾電池を交換しない。感電、故障の原因になります。</li></ul>

⚠ 注意	
 禁止   必ず守る	<ul style="list-style-type: none"><li>●本製品を取り付ける際は、センサーの特性をよくご理解頂き、最もよい場所、よい位置に取り付けてください。</li><li>●センサーは周囲の環境温度により、探知距離、点灯の有無、点灯時間などに多少の誤差が生じます。特に、夏期の場合など、環境温度が人の体温に近くなると、センサーの感度が鈍くなったり探知しない場合があります。</li><li>●本製品を逆さまに取り付けしないでください。</li><li>●ガラスや反射しやすい壁などの方向にセンサーを向けないでください。誤作動の原因になります。</li><li>●空調機器の送風口や室外機、給湯器などの排気口などがセンサーの探知エリア内にある場合は、誤作動の原因となります。</li><li>●本製品を取り付け場所の近くに電波を発生する機器がないことを確認してください。電波による誤作動の原因となります。</li><li>●新しい乾電池と古い乾電池や種類の異なる乾電池を一緒に使用しないでください。電池の液もれ、破裂、発熱の原因になります。</li><li>●充電式電池(ニッカド・ニッケル水素電池)は十分な充電状態でも電圧が低いためご使用いただけません。</li><li>●電池のプラス、マイナスを正しく入れてください。</li><li>●長期間使わないときは、電池を取りはずしてください。電池の液もれ、破裂、発熱などの原因になります。</li></ul>

## ご使用になる前に/ご使用上の注意

- 電池はあらかじめ充電しておりますが、充電は不十分です。ご使用前には必ず充電してからご使用ください。
- 本製品はリチウムイオン充電電池を使用しています。充電電池には寿命があります。寿命の場合、充電電池の交換をしてください。(交換の際は販売店または弊社までお問い合わせください)
- LEDの交換はできません。

※本製品は本格的な防犯機器ではございません。盗難・強盗などの被害における責任は負いかねますのでご了承ください。

# 各部の名称



## 付属品

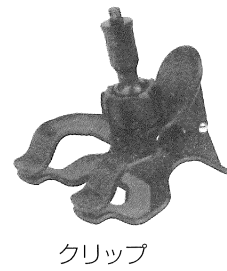

クリップ

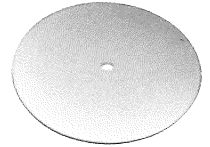

磁石取付用プレート  
(裏面:両面シール付)



USB TypeCケーブル  
(長さ:約50cm)

取扱説明書

※ACアダプターは付属されていませんので、家庭用電源(100V)コンセントから充電する際は、別売りのACアダプター(出力:DC5V 1A)をお買い求めください。  
品番: DS-0501000 / JAN: 4939736903346

# ご使用前の準備と確認

## 充電する

1. 付属のUSB TypeCケーブルを本体のUSBポートにしっかり差し込みます。市販の出力1.0A以上のUSB充電機器から充電してください。

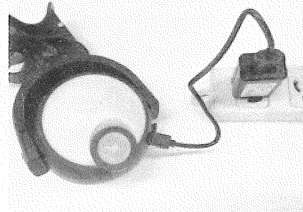

2. 充電中はライト部がわずかに赤色に点灯します。充電が完了すると緑色が点灯します。

※充電サインの赤色と緑色のライトはわずかな光のため、明るい場所では見えにくい場合があります。

※パソコンなどから充電される場合は、設定などによっては充電に時間がかかったり充電できない場合があります。

⚠ 本体を充電しながらLEDライトを点灯させないでください。

3. 充電完了後はUSBポートのカバーをしっかりと閉めてください。隙間が空いていると雨水が入り、故障の原因となります。

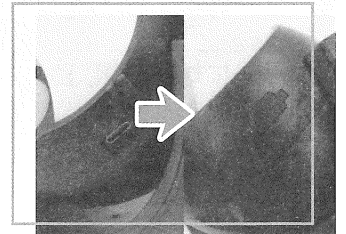

## 乾電池を入れる (非常時などの充電ができない場合)

1. 電池カバーをはずして内蔵のリチウムイオン充電電池を取りはずします。

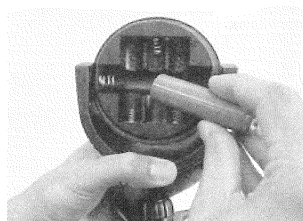

※取りはずしたリチウムイオン充電電池は大切に保管してください。

2. プラス・マイナスの向きをよく確認し、単3形アルカリ乾電池(別売)を3本入れて、電池カバーを元に戻します。

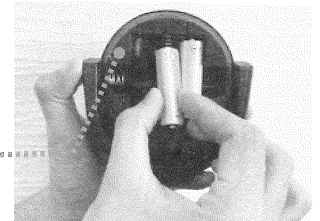
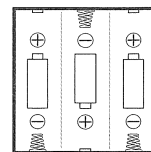

※アルカリ乾電池のボックスに市販の単3形充電式電池を入れても充電はできません。

※使用済みの乾電池は各自自治体の決まりに従って処分してください。

※本製品は防水性能を維持するため、電池カバーがきつく閉められています。電池カバーを開ける際はくぼみ部分を強く押し込んでください。

# ■ 設置場所の確認

設置するには以下のことに  
注意してください。

- 安定した足場で取り付けてください。
- 壁面に設置の際は本体上面から10cm以上、側面1cm以上離して取り付けてください。
- 地面に対し水平になるように取り付けてください。

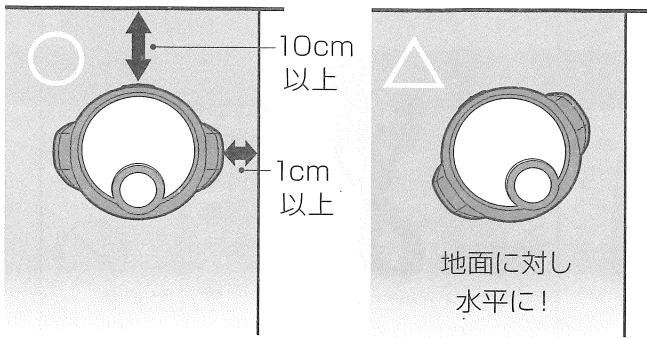

※取り付け位置は地面から高さ2m付近を推奨しております。  
取り付け位置の高低により、探知エリアが狭まる可能性があります。  
※地面に対して本体が傾いて設置された場合、探知角度や探知距離が狭まる可能性があります。

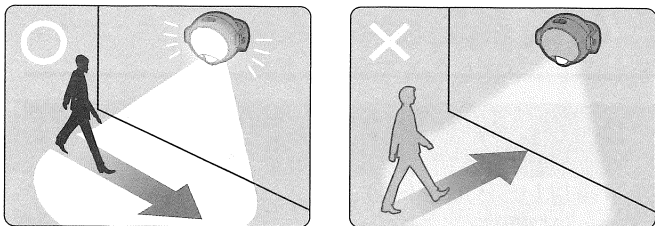

※センサーに対して直進方向の移動やゆっくりした移動は、センサーの感度が鈍くなるので、仮設置をして動作の確認をしてください。

## 真夏はセンサーの感度が鈍くなります

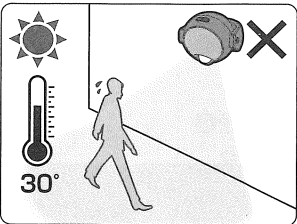

真夏で外気温が高く、体温と外気温の差が少ない状態は、センサーの感度が鈍くなり、探知しにくくなります。

※センサーの特性で故障ではございません。  
動作の確認は外気温が下がった夜間に再度行ってください。

## 誤作動を引き起こすことが考えられる設置例

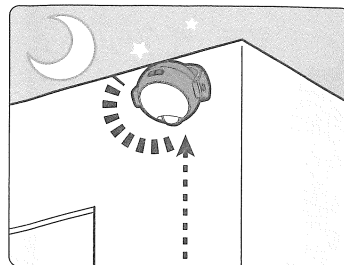

設置が高すぎた場合や低すぎた場合

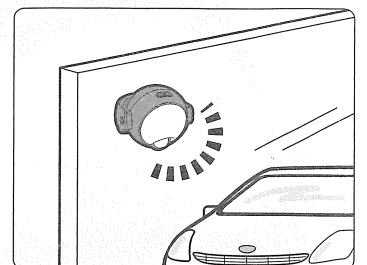

車の通る道路に面している場所

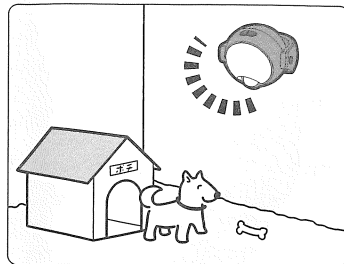

犬や猫などが通る場所

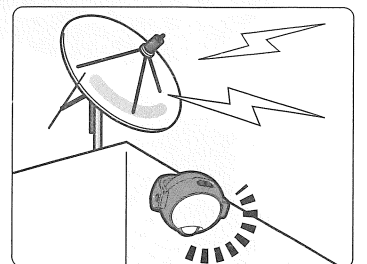

電波の強い場所

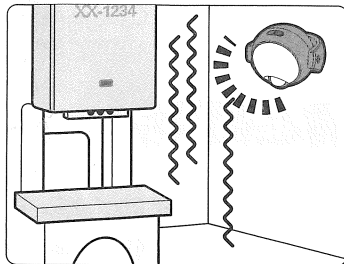

強い振動を受ける場所

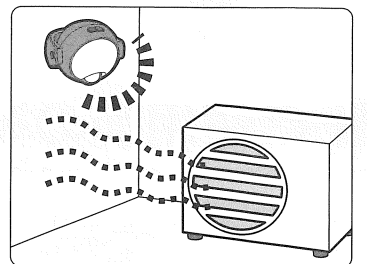

室外機の送風を受ける場所

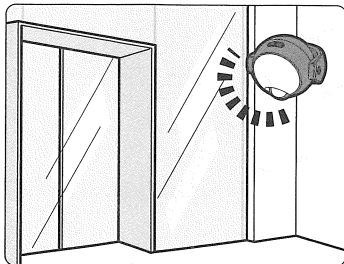

ガラス越しの場所

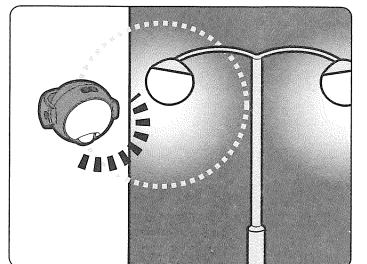

夜間でも明るい街路灯の近く

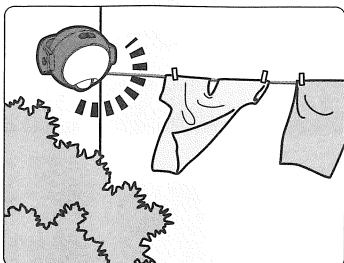

風で揺れる洗濯物や植栽等の近く

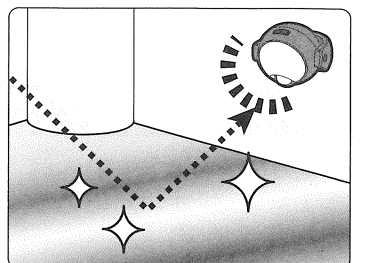

大理石の壁や床など反射光を受ける場所

## ■ 取り付け方法

※本体を取り付ける前に、点灯テストをして正常に作動するか確認してから取り付けるようにしてください。

### クリップで取り付ける場合

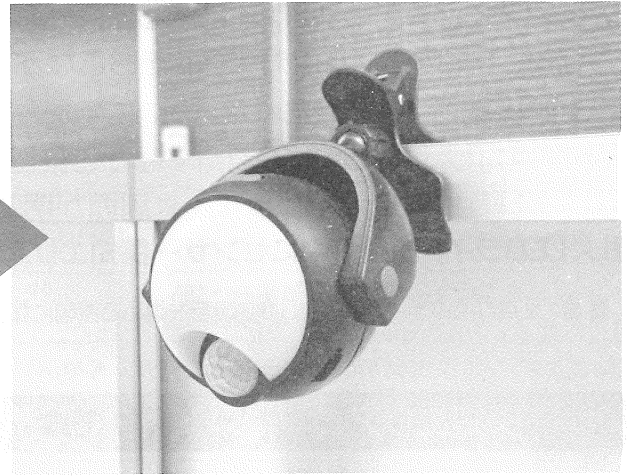

- クリップを本体の底面に取り付ける。

※使用中に落下しないようにしっかりと止めてください。

- 設置したい場所をクリップで挟み込み取り付ける。

※クリップで挟める対象物の大きさは約70mmまでです。また、いびつな形状のものは挟むことができないことがあります。安定して固定できる場所を選んで設置してください。

### 磁石で取り付ける場合

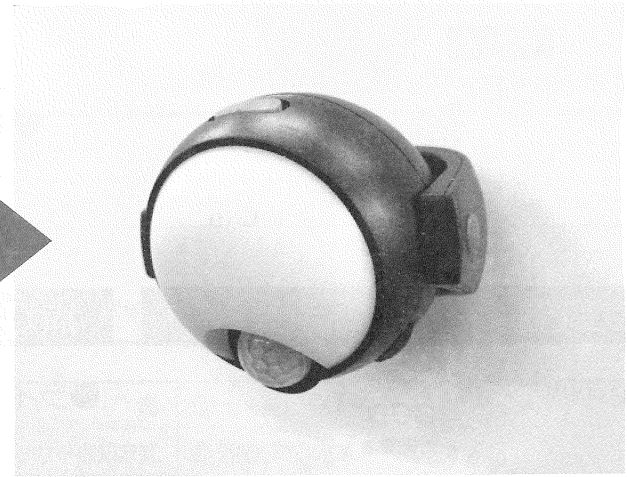
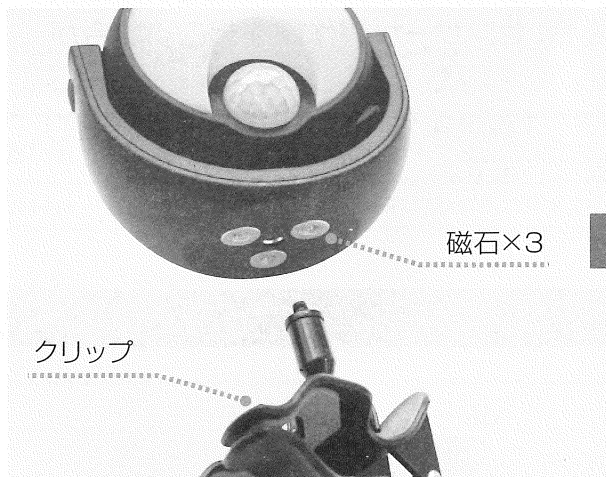

- 本体からクリップをはずすと磁石があります。平らなスチール面に固定させて設置してください。
- 付属の磁石取付用プレートの両面シールをはがし、平らな壁などに貼り付ければ様々な場所に本体を取り付けることが可能です。



◎磁石は金属の材質により、固定しにくい場合がございますので、十分にご注意ください。振動や強風にさらされる場所へは設置しないようにしてください。

皿頭木ネジ  
※付属して  
おりません。

- 【注意】** ◎磁石取付用プレートで設置する場合、プレート中央の穴に市販の皿頭木ネジ(ねじ呼び径3.1)で固定してください。コンクリートやモルタル材の壁などに両面シールのみで固定しないでください。本体が落下するおそれがあります。

磁石取付用プレート  
(裏面:両面シール付)

※磁気の影響を受けやすい電子機器に近づけないでください。磁気の影響により故障などの原因となるおそれがあります。  
※本製品を使用中の本体落下による破損などは一切の責任を負いかねますのでお客様の責任のもと取り付けをおこなってください。

# ■ 設定する

## 点灯テスト ※ 設置前に点灯テストをおこなってください

1. 切替えスイッチを『AUTO』の位置に合わせてください。  
※切替えスイッチを『AUTO』にすると、一度点灯します。これは点灯テストとは関係ありません。  
消灯後、下記のとおり点灯テストをおこなってください。
2. **周囲が暗い場所**で探知センサーの前に手をかざすか、センサーの前を横切るように移動してライトが点灯し、しばらくして消灯するかご確認ください。センサーが人などを探知するとライトが点灯し、約15秒後に消灯します。※**周囲が明るいときは点灯しません**  
(但し、LEDライトが点灯中にセンサー探知エリア内に人の動きを感知すると点灯時間が延長されます。)

⚠ 警告 ※点灯中のライトは直視しない。目を傷める原因になります。

## センサー探知エリア

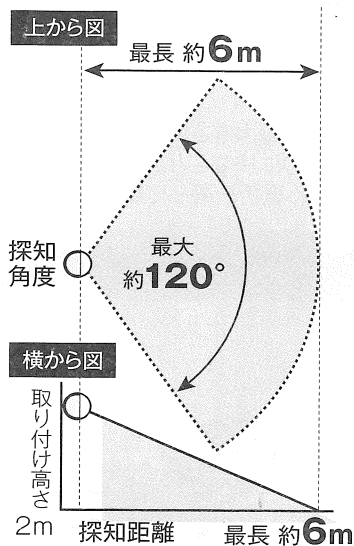

- 本体を約2mの高さに設置した際、探知角度は最大約120°、探知距離は最長約6mとなります。
- 取り付け位置の高低により、探知エリアは変動します。記載の探知エリアは目安ですので予めご了承ください。
- 振動や風の影響を受けるものなどが探知エリアにある場合、センサーが誤作動を起こす場合があります。
- 探知エリアは環境条件(季節・気候・温度・湿度)により異なります。

## 角度調整

- 可動範囲

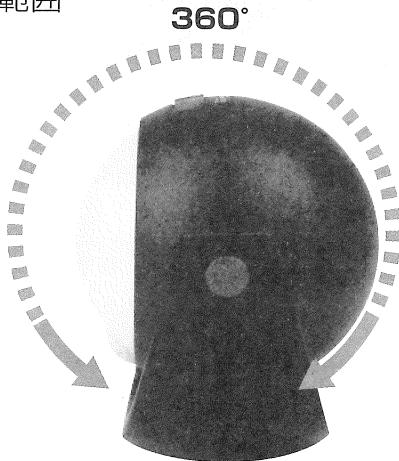

## 点灯設定

- ライト点灯

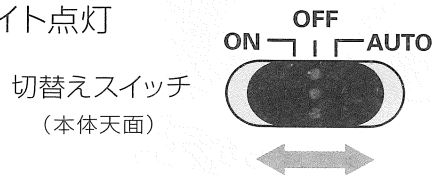

- **ON** : 点灯し続けます。(常時点灯時:約1時間 使用可能)
- **OFF** : 電源が切れます。
- **AUTO** : センサーライトとしてご使用頂けます。  
(1日約5回点灯で約1か月間 使用可能)

⚠ **AUTOの場合、周囲が明るいときは点灯しません。**

※ [AUTO]に切り替えた際、周囲が明るくても約15秒間ライトが一度点灯します。  
※ 電池の使用時間を越えるとライトが暗く(減光状態)になります。

## ■ 故障かな?と思ったら

症 状	考えられる原因	対処方法
探知エリアの中に人が入ったのに点灯しない	電池が正しい向きに入っていますか?	⊕⊖の向きが間違っていないか確認してください。
	電池が消耗していませんか?	USB充電をしっかりとこなうか、新しいアルカリ乾電池に交換してください。電池が消耗し電圧が低下すると『AUTO』で点灯しなくなります。乾電池の場合は、3本同銘柄の新品アルカリ乾電池に交換してください。『AUTO』で点灯できなくても『ON』ではしばらく点灯し、ご使用いただけます。
	センサー部に向かって直進していませんか?	センサーに対して直進移動はセンサーの感度が鈍くなるので、センサーを横切るように本体の設置場所を調整してください。
	外気温が低く、衣類を着込んでいませんか? また、雨降りで傘をさしていませんか?	センサーは温度変化で探知するため、この場合は探知しにくくなります。
	センサー部に汚れや水滴が付着していませんか?	センサー部を柔らかい布などで拭いてください。
消灯しない	切替えスイッチが『ON』(常時点灯)状態になっていませんか?	センサーライトとして機能させるには切替えスイッチを『AUTO』にしてください。
	探知エリア内に人がいませんか?	一度探知エリア内から出てください。動作している場合は一度静止してください。
探知エリア内に人がいないのに点灯する	道路沿いに設置し、車が頻繁に通っていませんか? また、照明器具、植木、物干、室外機の吹き出し口などの近くに設置していませんか?	周囲に誤作動をする要因があるので、取り付ける場所を変更してください。
探知エリア内に人がいるのに消灯する	人が静止していませんか?	探知エリア内でも静止している人は探知されません。
ライトが暗くなる(減光する)	電池の使用時間を越えていませんか?	充電してください。または新しい乾電池に交換してください。

## ■ 充電電池の交換方法

お問い合わせ：TEL 0794-63-5127

充電の能力が半減してきたら、電池の寿命です。充電電池交換の際は販売店もしくは **株式会社 大進** までお問い合わせください。

 **Li-ion** 本製品はリチウムイオン充電電池を使用しています。ご不要になった充電電池は一般家庭ごみとして廃棄せず、各自治体の決まりに従って処分してください。

## ■ 仕 様

※仕様及びカラーは予告無く変更する場合がありますのでご了承ください

品 名	らくらくセンサーライトクリップ	品 番	DLC-N600C
光 源	LED 0.5W ×20個	センサー探知方式	赤外線探知方式
センサー探知エリア	探知角度：最大約120° / 探知距離：最長約6m		
点 灯 時 間	約15秒固定・常時点灯	点 灯 切 替 え	ON / OFF / AUTO
使 用 電 源	リチウムイオン充電電池 3.7V 1200mAh	充 電 時 間	約3時間(付属のUSBケーブル使用)
満充電時の使用時間	AUTO(センサーモード)時：1日約5回点灯で約1か月間、常時点灯時：約1時間使用可能		
電 池	単3形アルカリ乾電池×3本(別売)		
本 体 サ イ ズ	約W108×D90×H107mm		
クリップサイズ	約W80×D90×H100mm(取付けサイズ：約70mmまで)		
本 体 重 量	約220g(内蔵充電電池含む)		
設 置 場 所	屋内 / 屋外(防雨構造)		
付 属 品	クリップ・USB Type C ケーブル(長さ：約50cm)・磁石取付用プレート・取扱説明書		

# ■ 保証とアフターサービス ※必ずお読みください

## 【保証書について】

必ず『販売店、購入日』等の記入をお確かめになり、保証内容などをよくお読みいただき、大切に保管してください。

## 【保証期間】

保証期間は、お買い上げ日より1年間です。保証期間中に故障した場合は、販売店に保証書をご提示のうえ、修理をご依頼ください。

## 【保証期間を過ぎているときは】

お求めの販売店にご相談ください。修理により機能が維持できる場合は、ご希望により有償にて修理いたします。

## 【アフターサービスについてのご不明な点は】

修理に関するご相談並びにご不明な点は、お買い上げの販売店または弊社のお客さま相談窓口にお問い合わせください。

## 保証書

弊社商品をご購入いただいた皆様に、安心してご使用して頂く為、優れた技術と部品で製造され厳密な検査を経た製品を出荷する様にいたしておりますが、万一製造上に起因する不具合がございましたときは、下記の保証規定により無償修理を行うことをお約束するものです。

品名	らくらくセンサーライトクリップ
品番	DLC-N600C
保証期間	お買い上げ日より1年間(ただし消耗品は除く)
お買い上げ日	年 月 日
お客様	ご芳名
	ご住所 〒
	電話
取扱販売店名	住所・店名
	電話

## 【保証規定】

1.取扱説明書の通り通常使用により、保証期間内に万一本機材料及び組立工程における欠陥、または不具合が生じた場合、本保証書にて、無償で交換、修理いたします。ただし、以下の理由の場合には原則として保証書は適用されません。

- ①誤った使用方法、取扱不注意、保管上の不備による故障及び損傷。
- ②天災地変・火災や異常電圧等による外的要因に起因する故障および損傷。
- ③お買い上げ後の輸送・落下等による故障および損傷。
- ④不当な修理や改造による故障および損傷。
- ⑤レンタル・リースに使用された場合の故障および損傷。
- ⑥本保証書の紛失や提示が無い場合。
- ⑦本機本来の使用目的以外での使用。

2.保証期間が過ぎた後の修理、保証の適用されない故障につきましては、有償での修理となります。

3.本保証書は日本国内においてのみ有効です。

保証書の再発行はいたしませんので、大切に保管してください。

販売店のみなさまへお願い：ご担当者は必ず全項目をご記入の上、お客様にお渡しください。

## お客様窓口

☎ TEL 0794-63-5127

【受付時間】 9:00～12:00 / 13:00～17:00(月曜～金曜)

※祝祭日・年末年始・夏季休業を除く

株式会社 大進 〒675-1331 兵庫県小野市神明町152-1